

使用说明书（详细版）
操作指南
020-001900-01

DS Series

LWU1200-DS

CHRISTIE®

使用说明书（详细版） 操作指南

承蒙您购买本投影机，谨向您表示衷心的感谢。

△警告 ▶ 在使用本产品前，请阅读本产品的所有说明书。首先务必要阅读 **安全指南**。阅读后，请妥善保管以备日后参考。

关于本说明书

本说明书中使用了各种符号。这些符号的意义说明如下。

△警告 本条目用于警告有严重人身伤害甚至死亡的危险。

△注意事项 本条目用于警告有人身伤害或是物质受损的危险。

通告 本条目用于告知可能会导致故障。

 请参阅本符号后标明的页码。

通知事项 • 本说明书中的信息如有变更，恕不另行通知。

- 本手册中的插图用作图解。与您的投影机可能有少许差异。
- 制造商对本说明书中可能出现的任何错误概不负责。
- 未经明确的书面许可，不得翻印、转载或复制本文档的全部或任何部分。

商标承认

- VESA 和 DDC 是 Video Electronics Standard Association 的商标。
- HDMI®、HDMI High-Definition Multimedia Interface® 以及 HDMI® 徽标是 HDMI Licensing Administrator, Inc. 在美国和其他国家的商标或注册商标。
- PJLink 商标和徽标是在日本、美国和其他国家 / 地区申请注册或已经注册的商标。
- Blu-ray Disc™ 和 Blu-ray™ 是 Blu-ray Disc Association 的商标。
- DICOM® 是 National Electrical Manufacturers Association 公司的注册商标，其标准（出版物）与医疗信息的数字通信相关。
- HDBaseT™ 和 HDBaseT 联盟徽标是 HDBaseT 联盟的商标。
- DisplayPort™ 是 Video Electronics Standards Association (VESA®) 在美国和其他国家 / 地区的商标。

其他所有商标均为其各自所有者的财产。



目录



介绍.....	3	简易菜单.....	68
特点.....	3	图像菜单.....	70
检查包装内容.....	3	影像菜单.....	74
警告、注意事项和通告.....	4	输入菜单.....	77
部件名称.....	16	设置菜单.....	83
投影机、控制面板和指示灯、端口、 遥控器		声音菜单.....	91
设置.....	20	屏幕菜单.....	92
布置.....	22	选项菜单.....	98
现有器材的连接.....	26	网络菜单.....	116
系紧电缆.....	35	安全菜单.....	117
安装端子盖.....	35	维护.....	124
使用防盗杆和防盗槽.....	36	清洁和更换空气过滤器.....	124
连接电源.....	37	插入或更换内置时钟的电池.....	126
遥控器.....	39	其他保养.....	127
装入电池.....	39	故障诊断.....	129
使用远程 ID 功能.....	40	相关消息.....	129
改变遥控信号的频率.....	40	关于指示灯.....	131
关于遥控信号.....	41	重设所有设置.....	136
电源开 / 关.....	42	容易误认为是机器故障的现象.....	137
打开电源.....	42	规格.....	146
关闭电源.....	43		
操作.....	44		
调节音量.....	44		
暂时关闭屏幕和音频.....	44		
选择输入信号.....	45		
选择宽高比.....	46		
限制 OSD 显示.....	47		
调节投影机的脚撑.....	48		
调节镜头.....	49		
调节变焦和对焦、调节镜头位置、 镜头记忆			
校正失真.....	52		
使用边缘融合功能.....	55		
使用放大功能.....	59		
暂时冻结屏幕.....	60		
暂时遮蔽图像.....	60		
左右两个画面 / 画中画.....	61		
使用菜单功能.....	65		
OSD (屏幕显示) 中的指示、各菜单包 含的项目			

介绍

特点

本投影机用途广泛，具有以下特点：

- ✓ HDMI™/Display Port™/HDBaseT™端口支持各种具有数字接口的影像设备，使屏幕上的图像更加清楚。
- ✓ 超亮光源和高品质的光学系统能够满足专业使用的需求。
- ✓ 可选的镜头机件和镜头移动功能将提供更多的便利，随处安装产品。
- ✓ 众多的I/O端口可以支持任何商务场景。
- ✓ 为获得更加稳定清晰的图像，本设备应用了独创的HDCR功能和eClarity功能。
- ✓ 配备原创的对比度优化器功能以提高对比度和鲜艳度。
- ✓ 使用DICOM®(“Digital Imaging and Communication in Medicine”)的模拟模式。此模式可模拟DICOM标准(适用于医学领域数字通信的标准)。
- ✓ 使用色彩管理功能可将图像分成色相、色彩饱和度和亮度的三维空间来对其进行校正。

检查包装内容

请参阅**使用说明书(简易版)**一书中的**包装箱**中的物品部分。您的投影机应该附带其中所列的物品。若有任何附件缺失，请即与您的销售商联系。

△警告 ▶ 将小部件放在儿童和宠物无法触及的位置。注意不要放进嘴里。如果吞下，请立即看医生，以便得到紧急治疗

通知事项 • 请妥善保管原包装材料，以备日后重新装运。在搬运投影机时，务必要使用原包装材料。在移动投影机时，请拆下镜头单元并安装好镜头孔盖。

警告、注意事项和通告

△警告

▶切勿发生问题时使用投影机。

- 否则会导致火灾或触电事故。
- 如果出现以下任何异常情况，请立即停止使用本产品并从电源插座上拔下其插头：
 - 产品散发出烟雾或异味，或发出异响。
 - 异物或液体进入产品。
 - 产品因跌落或撞击而受到影响。
 - 产品或连接的电源线或电缆受损。
- 待确认冒烟或异味停止后，请与您的经销商联系。
- 电源插座应安装在投影机附近以便于使用。切勿自行修理本产品，十分危险。

▶对于孩子和宠物请特别谨慎。

- 错误的处理方法会导致火灾，电击，受伤，烧伤或者视力问题。
- 请将电池和小部件置于儿童和宠物不易接触之处。小心不得让儿童和宠物误吞。
- 请将本产品放置在远离儿童和宠物的地方。如果吞下电池，请立即与医生联系以得到紧急治疗。

▶请勿使任何物体或液体进入本产品内部。

- 漏液或异物会导致火灾或电击。如果易燃气体或液体进入投影机，则可能因起火引起的爆炸而导致火灾或人身伤害。
- 请勿在投影机周围放置任何潮湿、小型、包含气体或液体的物品。请勿在产品上或产品周围使用气雾剂或喷雾剂。
- 为避免外来物体进入投影机，除投影机附件、信号线和连接器外，请勿将其他东西和投影机一起放入箱内或袋子内。
- 如果液体或异物掉入投影机内时，请立即切断电源开关，从电源插座拔下电源插头并与您的经销商联系。

(接下页)

警告、注意事项和通告 (续)

△警告

▶ 请勿弄湿本产品。

- 否则可能会导致火灾、电击和/ 或投影机失灵。
- 不要将投影机靠近水放置，如浴室、厨房或池边。
- 不要将投影机放在户外或靠窗的位置。

▶ 切勿将投影机放置在不牢固的平面。请将投影机安装在平稳的位置。切勿让投影机受任何震动或冲撞。

- 如果投影机掉落和/ 或破损，会导致伤害，继续使用会导致火灾或电击。
- 如果投影机遭受震动，请立即切断电源开关，从电源插座拔下电源插头，并与您的经销商联系。
- 搬运投影机时，应拆下投影机上的所有附件，包括电源线和电缆。
- 请使用轮脚制动器将投影机放置在带轮脚的架子上。
- 有关特殊安装方式，如安装在天花板上，务必事先向经销商咨询。
- 请遵照“设置”、“布置”和“调节投影机的支撑脚”中指定的方式安装投影机。
- 请勿将投影机侧面朝下放置或前/后面朝下放置。

▶ 请勿将投影机放在以下使用油脂或化学品的地方：

- 会产生油烟的厨房附近
- 使用机油或芳香油等油脂的地方
- 使用烟或气泡的表演或演出场地
- 溶剂、药物或洗涤剂挥发或附着的地方
- 产生腐蚀性气体的地方

请勿使用螺纹锁固剂、润滑剂等粘结剂。

- 油脂会由于油烟作用附着在产品上，从而引起火灾、触电或故障。
- 如果油脂或化学品造成投影机塑料降解，则会损坏产品，导致受伤、火灾、触电或从天花板、墙壁、高处的安放位置掉落而引起的故障。

(接下页)

警告、注意事项和通告 (续)**△警告****▶ 请勿拆卸和改装投影机。**

- 本产品含有超出Class 1(IEC60825-1) 范围的高电压元件和/ 或激光发光部件。改装和/ 或拆卸本产品可能引起火灾、电击或导致眼睛或皮肤受伤。
- 请勿擅自打开或拆卸本产品的任何部分，除非本说明书有所指示。
- 内部维护应交给您的经销商或其服务人员。

▶ 小心投影机的高温。

- 光源点亮时会产生高温。
- 当投影机与交流电源连接时，请勿触摸USB无线适配器。
- 如果投影机周围存在可燃物或喷雾剂，则可能因起火或破裂而导致火灾或人身伤害。
- 不要把投影机安装在导热或易燃物品旁边。
- 在使用期间或刚刚用完后，请勿触摸排风口四周，因为温度很高。

▶ 切勿在光源点亮时直视镜头或开口。

- 投影机在电源接通时会发出强光。当光源点亮时，请勿查看投影机的镜头和开口，因为投影光线有可能会损坏您的视力。

▶ 如果在光源打开的情况下关闭投影图像，请按照指定的步骤进行操作。

- 如果您希望在投影机光源点亮时显示遮屏画面，请使用“遮屏画面”功能。
- 请勿将物体放在靠近投影灯光束附近。物体挡住光束时有可能导致高温并引发火灾或冒烟。

(接下页)

警告、注意事项和通告 (续)

△警告

▶ 请使用附属电缆或指定类型的电缆进行连接。

- 如果使用不符合规格的电源线或信号电缆，则会引起火灾、触电、故障或无线电波干扰。
- 只能使用投影机附带的电源线。
- 为正确使用投影机随附以外的连接电缆或连接器，请咨询您的经销商。
- 投影机随附的电源线仅适用于本投影机。请勿将其用于其他设备。

▶ 请使用柔软干燥的抹布清洁电源插头。

- 如果灰尘或金属附着在本投影机AC（电源端子）或电源插头上或其周围，则可能引起火灾或触电事故。

▶ 请在电源插头牢固插入电源插座状态下使用。

- 连接电源线时，请格外小心，因为不正确或不妥当的连接可能会导致火灾和/或电击。
- 错误的电源会导致火灾或电击。
- 确保将电源线插入指定电压的插座。
- 请不要使用松缓，松动或接触不良的电源插座。
- 不要把电源分配给多个设备。这样做可能会使插座和连接器过载，使连接松动，或造成火灾、触电会其他事故。

▶ 请务必连接地线。

- 通过使用适当的电源线，将该装置交流入口的接地端子与建筑物的接地端子相连。
- 如果将接地线连接至电源插座，则可能引起火灾或触电事故。

(接下页)

警告、注意事项和通告 (续)**△警告****▶ 请勿损坏电源线、电缆和连接器。**

- 如果使用被损坏的电源线或电缆，会导致火灾或电击。
- 如果电源线损坏，请与经销商联系，重新换一根电源线。

▶ 切勿用湿手触摸电源线。

- 会导致触电事故。

▶ 清洁之前，请切断电源并拔下投影机的插头。

- 忽视将会造成火灾或电击。
- 清洁之前，请切断电源并拔下投影机的插头。
- 请按照说明书正确保养本投影机。

▶ 小心处理电池。

- 使用不当可能会因电池爆炸、破裂或漏液而导致火灾、伤害和/或周围环境污染。由于电池较小，儿童或宠物可能误吞。
- 如果吞下电池，请立即与医生联系以得到紧急治疗。
- 如果发现电池泄漏，请清理漏液并更换电池。如果漏液附着到身体或衣服上，请立即用水冲洗干净。如果不慎进入您的眼睛，请立即用清水冲洗并咨询医生。
- 确保仅使用规定的电池。
- 切勿将电池置于火中或水中。避开火或高温环境。请将电池保存在黑暗、凉爽、干燥的地方。
- 请将电池放置在远离孩子和宠物的地方。
- 请遵循当地法律处理电池。

▶ 请勿将任何物品置于或悬挂于投影机上。

- 在投影机上面放置任何东西都将会导致平衡失调或掉落，有可能造成伤害或发生整机的破损，故障。
- 除非手册中另有规定，否则不要把任何物体放置在投影机上。

(接下页)

警告、注意事项和通告 (续)

△ 注意事项

- ▶ **不得将投影机放置在温度较高的地方，也不得阻塞投影机的通风口。**
 - 如果将投影机放置在温度较高或通风设备无法正常运行的地方，则投影机可能会自动关闭，或者由于内部温度过高而导致故障。
 - 热度会对投影机的外壳和其他部件造成不利影响。
 - 请将投影机放在凉爽的地方，并确保有充足的通风。
 - 请勿将投影机放在日光直射或靠近热源（如加热器）的地方。
 - 请勿将投影机放置在空调或类似设备直接将空气吹到机身的地方。
 - 请勿将投影机或配件放在微波炉中。
 - 请勿堵住、阻塞或以其他方式遮盖投影机的通风口。
 - 不要在投影机的进气口周围放置任何物品，否则会吸入或附着于进气口。
 - 请勿将投影机放在毯子、垫子或被褥上。
- ▶ **不应将投影机放置在多烟、潮湿或多尘的地方，或可能受到土壤盐度影响的地方。**
 - 投影机内部积聚的灰尘会导致火灾或故障。
 - 切勿将投影机安放在烟雾弥漫的地方、潮湿的地方或多尘的地方（如烟雾弥漫的空间、厨房、海滩等）。
 - 不要将投影机放置在加湿器旁。特别是超声加湿器，自来水中的氯和矿物质经过雾化，可沉积在投影机内，导致图像质量降低或其他问题。
 - 切勿将投影机放置在室外。

(接下页)

警告、注意事项和通告 (续)**△ 注意事项****▶ 避免磁场。**

- 磁性物品可能导致投影机内部的机械中断工作，从而可能干扰冷却风扇的转速或使之停止转动，还可能导致投影机完全停机。
- 如果投影机内部温度太高，投影机就可能会自动关闭或发生故障。
- 避免投影机上或投影机附近存在任何未屏蔽或未防护的磁性接触。

▶ 如果当前不使用投影机，请将投影机插头从电源插座上拔下。

- 若要彻底分开，请拔下电源线。
- 如果在电源线插入电源插座的情况下离开投影机，则可能引起火灾或触电事故。

▶ 请勿在雷电情况下使用本产品。

- 如果在发生雷击的情况下使用投影机，则可能引起火灾或触电事故。
- 如果有可能发生雷击，请停止使用本产品并从电源插座上拔下其插头。

▶ 如果使用该投影机的无线网络功能，需要使用指定的可选购的USB无线适配器。**▶ 将投影机连接至网络前，务必获得网络管理员的同意。**

- 有些网络可能电压过高。请勿将LAN端口连接到任何有可能产生过高电压的网络。
- 您无法将此产品直接连接到通讯运营商（如移动通讯公司、固话通讯公司和互联网服务提供商）的通信线路（包括公共无线LAN）中。将本产品接入互联网时，请务必通过路由器等连接。

(接下页)

警告、注意事项和通告 (续)**△ 注意事项****▶ 请让您的经销商大约每年给投影机的内部清洁一次。**

- 投影机内部积聚的灰尘会导致火灾或故障。
- 为确保安全使用投影机，请让您的经销商大约每年清洁并检查一次投影机。切勿自己清洁内部，因为这样会造成危险。

▶ 请定期清洁空气过滤器。

- 如果空气过滤器被灰尘或其他杂物堵塞，机内温度将升高并导致火灾、投影机烧毁或引起投影机故障。
- 请只使用指定类型的空气过滤器。
- 请勿在未安装空气过滤器或过滤器罩的情况下使用投影机。否则会导致火灾或投影机失灵。
- 当指示灯或消息提醒您清洁空气过滤器时，请尽快清洁空气过滤器。

(接下页)

警告、注意事项和通告 (续)**通告****▶ 注意不要使您的眼睛疲劳。**

- 长时间连续观看显示屏会导致眼部疲劳。
- 定时让眼睛得到休息。

▶ 防护镜头。

- 镜头受损导致损坏、故障或图像受损。
- 未使用投影机时，请盖上镜头盖以防止划伤镜头表面。
- 小心切勿用坚硬物擦伤透镜。
- 请使用市售的镜头薄纸清洁透镜（用于清洁相机、镜片等）

▶ 请勿用手直接接触镜头表面。

- 切勿触摸透镜以防止导致透镜的显示质量退化的尘雾或污垢产生。

▶ 切勿给遥控发射器任何物理冲撞。

- 物理冲撞将会导致遥控发射器的损坏或故障。
- 小心切勿掉落遥控发射器。
- 切勿将投影机或重物放置在遥控发射器上。

▶ 请勿弄湿遥控器。

- 否则，可能导致故障或电池漏液。
- 请勿将本产品放在任何可能受潮的地方。

▶ 遥控器通过红外线向投影机发送信号（1 类 LED），因此务必要在无障碍的场所使用遥控器，因为障碍物可能会阻隔遥控器发到投影机的信号。

- 如果遥控器的信号传输受阻，则遥控器可能无法操作。

（接下页）

警告、注意事项和通告 (续)

通告

► 保养外壳和遥控器

- 保养不当不但可能导致人身伤害，而且还可能造成变色、脱漆等不利影响。请按以下说明正确保养投影机。
- 用纱布或软布轻轻擦拭。
如果投影机极脏，请将软布浸入清水或已用水稀释的中性清洁剂中，拧干后轻轻擦拭。然后再用柔软的干布轻轻擦拭。
- 切勿使用气雾喷雾剂、溶剂、挥发物或研磨清洁剂。
- 切勿长时间与橡胶或乙烯紧密接触。
- 在使用化学抹布前，请阅读并遵循使用说明。

► 请妥善保管原包装材料以便将来重新包装。

- 当搬运投影机时，请务必使用原包装材料。
- 搬运时请尤其小心保护镜头。

► 将音量设置为适当程度以免打扰其他人。

- 最好将音量保持在低音水平，并在夜晚关上窗户以保护附近环境。

(接下页)

警告、注意事项和通告 (续)**通知事项****► 本投影机的特点**

- 由于环境条件等因素可能发生投影图像的位置偏差或失真或者焦点的位移。这些状况较容易发生，直至工作变稳定，尤其是在光源开启后的约 30 分钟内。检查并在必要时重新调节。

► 关于消耗品

- 光源、液晶显示面板、偏光器及其他光学组件和空气过滤器及冷却风扇的使用寿命各不相同。这些部件在长期使用后，需要进行更换。
- 本产品不可长时间使用。如连续使用达到或超过6 小时，或每天使用时间达到或超过6小时（无论是否为连续使用），又或反复使用时，其使用寿命会被缩短。即使本产品的使用时间未超过1 年，这些部件也可能需要进行更换。

► 图像特征

- 本投影机是一款采用液晶面板的投影装置。投影机的显示条件（诸如色彩、对比度等）是根据屏幕的特性而异，因为投影机使用液晶显示面板。
- 切勿使用偏振屏幕，这将引起图象发红。

► 注意LCD 板的烧灼问题。

- 本投影机是一款采用液晶面板的投影装置。如果投影机长时间连续投影静止图像、不活动的图像、4:3 板的液晶板上投射16:9 宽高比的图像或类似的图像，或如果投影机重复地投影这些图像，LCD 板上可能会出现烧灼。

► 关于辉点或者黑点

- 本投影机是一款采用液晶面板的投影装置。有时画面中可见到辉点、黑点，这是液晶显示特有的现象，并非机器故障。

(接下页)

警告、注意事项和通告 (续)

通知事项

▶ **小心结露。**

- 将本投影机从低温房间移至高温房间时，由于内部镜头或反射镜结露，即使投影图像变得模糊或无法看到，也并非故障。投影机适应环境温度后，结露消失，投影图像恢复正常。

▶ **散热风扇噪音**

- 本投影机具有控制冷却风扇转速以适应使用条件的功能。投影机周围的温度较高时，冷却风扇的转速会加快并发出更大的噪音。

▶ **连接笔记本电脑**

- 如果将本投影机连接到笔记本电脑，则需要将显示画面输出到外部监视器，或同时输出至内置显示器和外部监视器。有关详细信息，请参阅笔记本电脑的说明书。

▶ **使用防盗杆和防盗槽**

- 防盗杆和槽并非完善的防盗措施。其旨在用来作为辅助的防盗措施。

部件名称

投影机

- (1) 过滤器盖 (📖 124)
内含空气过滤器和进风口。
- (2) 脚撑 (x 2) (📖 48)
- (3) 遥控传感器 (x 2) (📖 41, 110)
- (4) 镜头孔盖
- (5) 指示灯 (📖 17)
- (6) 进风口
- (7) 控制面板 (📖 17)
- (8) AC (交流电插口) (📖 37)
- (9) 排风口
- (10) 端口 (📖 18)
- (11) 防盗杆 (📖 36)
- (12) 防盗槽 (📖 36)
- (13) 安全杆 (📖 36)
- (14) 电池舱盖 (📖 126)

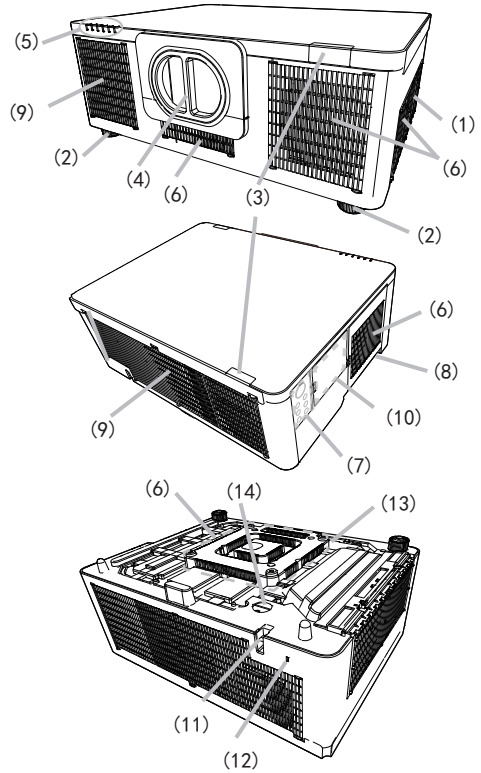

⚠警告 ▶ 请勿擅自打开或拆卸本产品的任何部分，除非本说明书有所指示。

▶ 不要使投影机置于不稳定条件下。

▶ 请勿敲击或挤压本产品。搬运投影机时，应拆下投影机上的所有附件，包括电源线和电缆。

▶ 当光源点亮时，请勿查看投影机的镜头和开口，因为投影光线有可能会损坏您的视力。

▶ 请勿将物体放在靠近投影灯光束附近。光源点亮时会产生高温。物体挡住光束时有可能导致高温并引发火灾或冒烟。

⚠注意 ▶ 在使用投影机时或使用投影机后的一段时间内，请勿靠近或触摸镜头或通风口，以免造成灼伤。注意通风。

▶ 请勿在镜头和投影机的通风口周围放置任何物品。

▶ 除本投影机的镜头盖外，不要将任何东西放置到镜头上，否则可能会损坏镜头，比如熔化镜头。



(接下页)

部件名称 (续)

控制面板和指示灯

- (1) STANDBY/ON 按钮 (📖 42)
- (2) INPUT 按钮 (📖 45, 65)
- (3) MENU 按钮 (📖 65)
- (4) LENS SHIFT 按钮 (📖 50)
- (5) ZOOM 按钮 (📖 49)
- (6) FOCUS 按钮 (📖 49)
- (7) SHUTTER 按钮 (📖 60)
- (8) SERVICE 按钮 (📖 134, 135)
- (9) STATUS 指示灯 (📖 132 ~ 134)
- (10) FILTER 指示灯 (📖 133)
- (11) LIGHT 指示灯 (📖 134)
- (12) TEMP 指示灯 (📖 134, 135)
- (13) POWER 指示灯 (📖 42, 131 ~ 135)

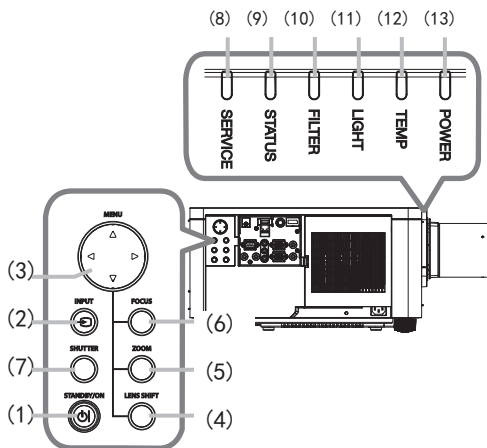

(接下页)

部件名称 (续)

端口 (26 ~ 34)

- | | |
|--------------------|----------------------------|
| (1) COMPUTER IN 端口 | (9) 3G-SDI 端口 |
| (2) HDBaseT 端口 | (10) AUDIO IN1 端口 |
| (3) LAN 端口 | (11) AUDIO IN2 (L, R) 端口 |
| (4) WIRELESS 端口 | (12) AUDIO OUT 端口 |
| (5) HDMI 1 端口 | (13) MONITOR OUT 端口 |
| (6) HDMI 2 端口 | (14) REMOTE CONTROL IN 端口 |
| (7) DisplayPort 端口 | (15) REMOTE CONTROL OUT 端口 |
| (8) VIDEO 端口 | (16) CONTROL 端口 |
| | (17) HDMI OUT 端口 |

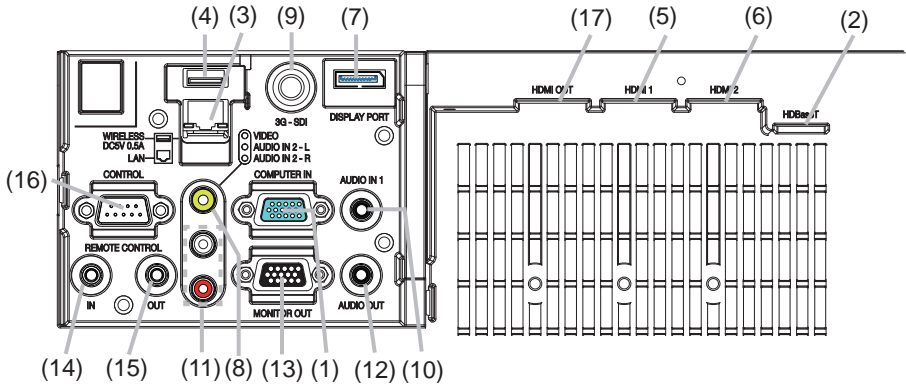

(接下页)

部件名称 (续)

遥控器

- (1) STANDBY 按钮 (📖43)
- (2) ON 按钮 (📖42)
- (3) ID - 1 / 2 / 3 / 4 按钮 (📖40)
- (4) COMPUTER 1 按钮 (📖40)
- (5) COMPUTER 2 按钮 *1
- (6) VIDEO 按钮 (📖45)
- (7) LAN 按钮 (📖45)
- (8) USB TYPE A 按钮 *1
- (9) USB TYPE B 按钮 *1
- (10) HDMI 1 按钮 (📖45)
- (11) HDMI 2 按钮 (📖45)
- (12) DisplayPort 按钮 (📖45)
- (13) HDBaseT 按钮 (📖45)
- (14) SDI 按钮 (📖45)
- (15) DIGITAL 按钮 *1
- (16) FOCUS + / - 按钮 (📖49)
- (17) ZOOM + / - 按钮 (📖49)
- (18) AV MUTE 按钮 (📖44)
- (19) LENS MEMORY LOAD / SAVE 按钮 (📖51)
- (20) SHIFT 按钮 (📖50)
- (21) OSD MSG 按钮 (📖47)
- (22) ▲/▼/◀/▶ 光标按钮
- (23) ENTER 按钮 (📖65)
- (24) RESET 按钮 (📖65)
- (25) MENU 按钮 (📖65)
- (26) GEOMETRY 按钮 (📖52)
- (27) PICTURE 按钮 (📖71, 72)
- (28) NETWORK 按钮
- (29) INTERACTIVE 按钮 *2
- (30) FREEZE 按钮 (📖60)
- (31) PbyP 按钮 (📖61)
- (32) MAGNIFY ON / OFF 按钮 (📖59)
- (33) VOLUME + / - 按钮 (📖44)
- (34) INFO 按钮 (35) ASPECT 按钮 (📖46)
- (36) MY BUTTON - 1 / 2 / 3 / 4 按钮 (📖101, 102)
- (37) 电池舱盖 (📖39)
- (38) 有线遥控端口 (📖33)

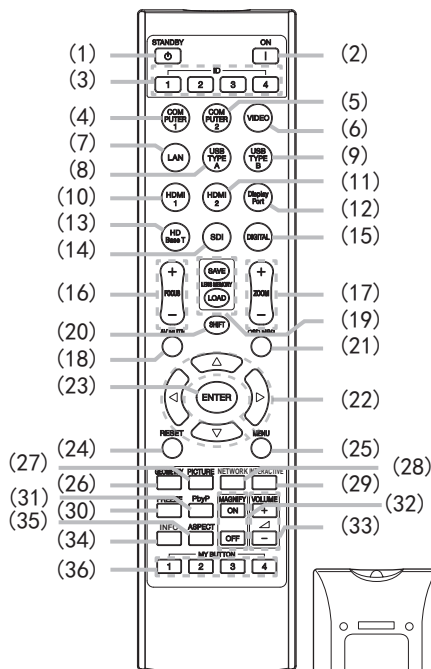

遥控器背面

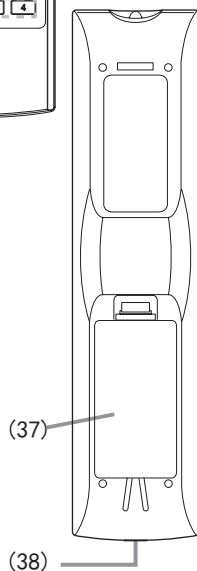

通知事项 •当您按下标有 *1 的按钮时，显示输入信号选择菜单。

- 带有 “*2” 标记的按钮不支持此投影机 (📖130)。
- 每按一次任何按钮 (ID 按钮除外)，当前所选 ID 编号的 ID 按钮就会点亮 (📖40)

设置

请根据投影机的使用环境和方式来安装投影机。

此投影机将以任意倾斜角度进行投影，如下列图中所示。

如果采用特殊的安装方式，例如吊装，可能需要特定的安装附件和服务。安装本投影机之前，请先咨询您的经销商了解适合您的安装方法。

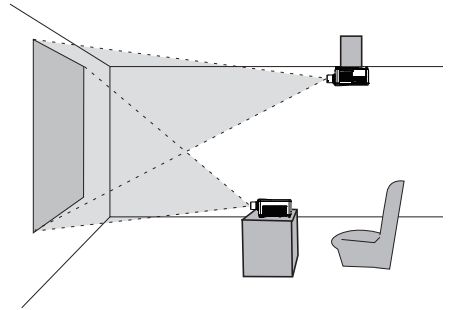

水平 360°

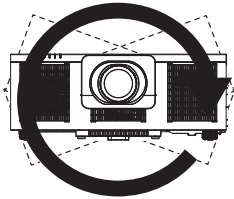

垂直 360°

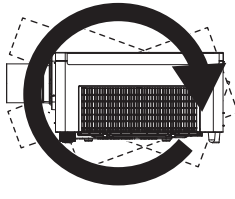
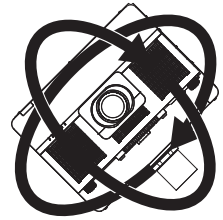
倾斜 360°
(水平和垂直的组合)

设置 (续)

确保投影机进气口和其他物体（如墙壁）之间的间隙大于等于 25 厘米。

左侧和右侧有进气口。

确保投影机排气口与其他物体（如墙壁）之间的间隙大于等于 15 厘米。

背面有排气口。

并排安装投影机时，请确保两台投影机之间的间隙大于等于 50 厘米。

假设投影机的前面和上面有足够的间隙。

这些也适用于纵向模式安装。

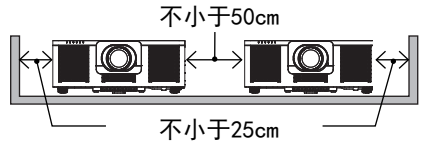
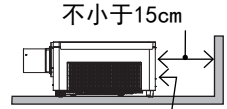

安装镜头单元

请参阅可选镜头的说明书。

布置

请参考**简易说明书**以及下列各项，确定屏幕尺寸和投影距离。表中显示的数值是由计算式推导出来的全尺寸值。

数值可能稍有差异。

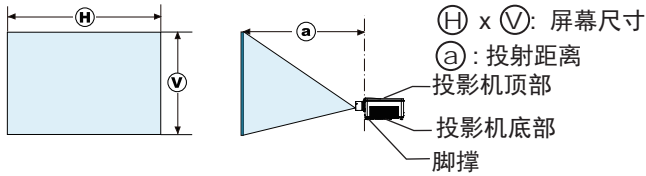

(接下页)

布置 (续)

△警告 ▶ 把投影机安装在便于使用电源插座的地方。如果发生异常现象，应立即拔下投影机的插头。否则可引起火灾或触电。

▶ 不要使投影机置于不稳定条件下。如果投影机坠落或翻倒，就可能造成伤害或损坏投影机和周围物体。继续使用受损的投影机可能会导致火灾和/或电击。

•不要把投影机放置在不稳定的地方，如倾斜的表面、受到振动的地方、摇晃的桌子或推车上、或小于投影机的表面上。

•请勿将投影机侧置或立置。

•除非手册中另有规定，否则不要把任何物体放置在投影机上。

•除制造商指定的配件外，不要使用任何其他安装配件。阅读并保留所用安装附件的使用说明书。

•有关特殊安装方式，如安装在天花板上，务事先向经销商咨询。

•可以使用指定的安装附件以任何方向安装投影机。

•搬运投影机时，应拆下投影机上的所有附件，包括电源线和电缆。

▶ 不要把投影机安装在导热或易燃物品旁边。这类物品因投影机而变热时，可造成火灾和灼伤。

•不要将投影机置于金属架上。

▶ 请勿将投影机放在以下使用油脂或化学品的地方：

- 会产生油烟的厨房附近
- 使用机油或芳香油等油脂的地方
- 使用烟或气泡的表演或演出场地
- 溶剂、药物或洗涤剂挥发或附着的地方
- 产生腐蚀性气体的地方

请勿使用螺纹锁固剂、润滑剂等粘结剂。

•油脂会由于油烟作用附着在产品上，从而引起火灾、触电或故障。

•塑料降解会损坏产品，导致受伤、火灾、触电或从天花板、墙壁、高处的安放位置掉落而引起的故障。

(接下页)

布置 (续)

△警告 ▶ 请勿将投影机放在任何可能受潮的地方。弄湿投影机或让液体渗入投影机可能会导致火灾、电击和投影机失灵。

- 不要将投影机靠近水放置，如浴室、厨房或池边。
- 不要将投影机放在户外或靠窗的位置。
- 请勿将任何盛有液体的容器放在投影机附近。

▶ 请勿挡住投影机的进风口和排风口。如果投影机的进风口和排风口被挡住，内部不能及时散热而温度升高有可能导致起火。

△注意 ▶ 请将投影机放在凉爽的地方，并确保有充足的通风。如果投影机内部温度太高，投影机就可能会自动关闭或发生故障。

继续使用受损的投影机可能会导致火灾和/或电击。

- 请勿将投影机放在日光直射或靠近热源（如加热器）的地方。
- 请勿将投影机放置在空调或类似设备直接将空气吹到机身的地方。
- 请勿将投影机放在毯子、垫子或被褥上。
- 请勿堵住、阻塞或以其他方式遮盖投影机的通风口。不要在投影机的进气口周围放置任何物品，否则会吸入或附着于进气口。
- 不要将投影机放置在有磁场的地方，否则可导致投影机内的冷却风扇发生故障。强烈建议请避免将未加保护或屏蔽的磁场置于投影机之上或使之靠近投影机（即，厂家等未提供磁性安全装置或含有磁性材料的其他投影机附件）。

(接下页)

布置 (续)

△注意 ▶ 请勿将本产品放在烟雾弥漫、潮湿或多尘的地方。(如吸烟区、厨房、海滩及加湿器附近。) 将投影机放在这类地方可能会导致火灾、电击和投影机失灵。

- 不要将投影机放置在加湿器旁。特别是超声加湿器，自来水中的氯和矿物质经过雾化，可沉积在投影机内，导致图像质量降低或其他问题。
- 不要把投影机放置在吸烟区、厨房、过道或窗前。

通告 • 请调整投影机的方位以防光线直射投影机的遥控传感器。

- 由于环境条件等因素可能发生投影图像的位置偏差或失真或者焦点的位移。这些状况较容易发生，直至工作变稳定，尤其是在光源开启后的约 30 分钟内。检查并在必要时重新调节。
- 请勿将本产品放置在可能会导致无线电干扰的地方。任何妨碍发射都将导致图像混乱或噪音。在投影机周围请避开移动电话、无线电收发机等无线发生器。
- 热敏物料应远离投影机，否则可能会因为投影机发出的热量而受损。

通知事项 • 如果周围环境温度在约 35 至 45°C 之间，光源亮度会自动降低。

现有器材的连接

将投影机连接至其他设备前，请参阅该设备的说明书确认其可以与本投影机连接，并准备好所需附件，如与设备信号相匹配的电缆等。如果本产品没有配套提供所需的附件或附件损坏，请咨询您的经销商。

确定投影机 and 各个设备均关闭后，按照以下指示进行连接。请参照后页各图。

将投影机连接网络系统前，务必也要查阅**网络指南**。

△警告 ▶ 请使用适宜的配件。否则会导致火灾或设备和投影机损坏。

• 请使用投射机的制造商指定或推荐的附件。可能会按照某些标准进行管理。

• 请勿拆卸或改动投影机和附件。

• 不要使用已损坏的配件。小心不要损坏配件。切勿将投影机或重物放置在电源线或电缆上。也切勿将桌布、覆盖物等放在电源线或电缆上，因为这样会引起疏忽而将重物放置在隐藏的电源线或电缆上。应确保电缆的铺设路线不会被踩到或压到。

• 请勿将电源线放在加热器或投影机的排风口附近。

• 切勿拉扯电源线和电缆。连接或拔下电源线或电缆时，请用手抓住插头或连接器。

• 请勿抛掷或拖拽电缆。

• 切勿试图在电源线上操作。

• 避免急剧弯曲电源线。

△注意 ▶ 对于只在一端有线芯的电缆，请将有线芯的一端与投影机连接。请勿取掉电源线上的铁芯。这是EMI法规的要求。

(接下页)

现有器材的连接 (续)

通知事项 •投影机连接至运行中的设备时，如果该设备的说明书未予说明，请勿打开或关闭投影机电源。否则会导致该设备或投影机失灵。

- 一些输入端口的功能可按您的使用要求加以选择。
- 小心不要将连接器连接至错误的端口。否则会导致该设备或投影机失灵。
 - 连接时，请确保电缆连接器的形状与所连接的端口适配。
 - 务必要拧紧连接器上的螺丝钉。
 - 请使用直插头，不要使用 L 型插头，因为投影机的端口是凹陷进去的。

关于即插即用功能

- 即插即用是由电脑、电脑操作系统以及外设（如显示设备）。本投影机与 VESA DDC 2B 兼容。通过将本投影机连接到兼容 VESA DDC（显示数据频道）的电脑，可以实现即插即用。
 - 通过将电脑电缆连接到 **COMPUTER IN** 端口（兼容 DDC 2B）来利用此功能。如果尝试其他类型的连接，即插即用功能可能无法正常工作。
 - 请在您的电脑中使用标准的驱动程序，因为本投影机为即插即用的监视器。

现有器材的连接 (续)

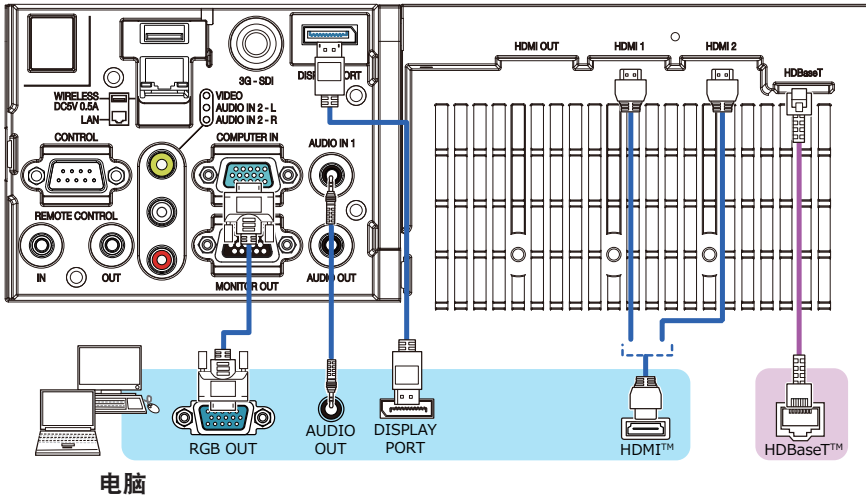

(接下页)

现有器材的连接 (续)

通知事项 • 将投影机连接到电脑之前，请参阅电脑说明书，确认信号电平的兼容性、同步方法和输出至投影机的显示分辨率。

- 根据输入信号，可能需要适配器或投影机可能无法正确显示图像。
- 某些电脑具有多种屏幕显示模式，其中可能包括本投影机不支持的一些信号。
- 虽然本投影机可以显示分辨率高达 4K (4096x2160) 的信号，但在显示前会将该信号转换成投影机的面板分辨率。如果输入信号和投影机面板的分辨率是相同的，则可达到最佳显示性能。
- 如果将本投影机连接到笔记本电脑，则需要将显示画面输出到外部监视器，或同时输出至内置显示器和外部监视器。请参阅电脑说明书了解如何设置。
- 本投影机的自动调节功能可能需要花费一些时间并无法正常工作，这取决于输入信号。
- 根据计算机的显示模式和信号类型（例如信号制式、分辨率和频率），投影机可能无法显示图像。
- 如果自动调节功能无法正常工作，则可能无法看到设置显示分辨率的对话框。在这种情况下，请使用外部显示设备。即可以看到对话框并设置适当的显示分辨率。
- 请使用符合 DisplayPort 标准的 DisplayPort 电缆。
- 使用不符合 DisplayPort 标准的 DisplayPort 电缆可能会导致图像中断或无法显示等异常情况发生。
- 当投影机连接了可支持 DisplayPort 的早期类型芯片或显卡的电脑输出时，投影机和 / 或电脑可能无法正常操作。在这种情况下，关闭投影机和 / 或电脑后，再重新打开。
- 把 DisplayPort 的输出端连接至投影机输入端时，建议使用装有最新芯片或显卡的电脑。
- 市面上销售的 DisplayPort 电缆可能带有锁定系统。拔下电缆时，请按电缆连接器上的按钮。
- 有些电脑可能要花很长时间才能显示图像。
- 电源可供带有 DisplayPort 输入端端口的连接设备使用。但不能向电脑供给电源。
- 当有信号（来自使用了信号转换适配器的设备）连接至 DisplayPort 的输入端口时，图像可能无法显示。
- 在把电脑 HDMI 的输出端端口连接至投影机 DisplayPort 的输入端口时，可以使用市面上有售的转换器。

(接下页)

现有器材的连接 (续)

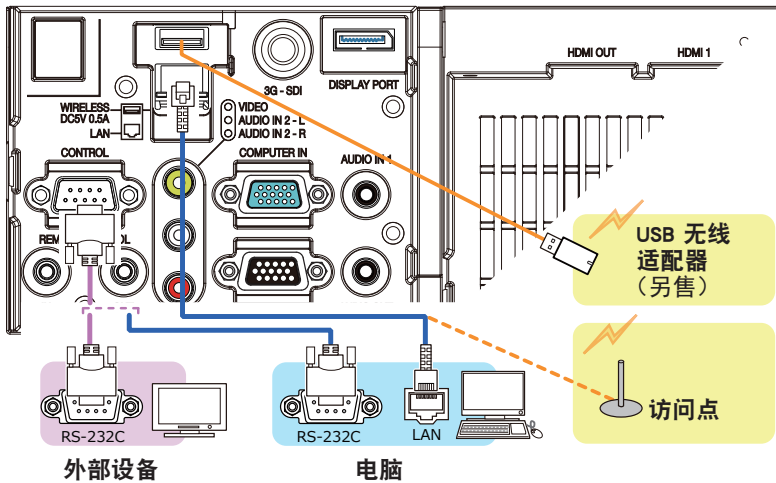

△警告 ► 热量会聚集在USB无线适配器内部，为避免烫伤，请断开投影机电源线10分钟后再触碰适配器。

△注意 ► 将投影机连接至网络前，务必获得网络管理员的同意。

- 请勿将LAN端口连接到任何有可能产生过高电压的网络。
- 如果使用该投影机的无线网络功能，需要使用指定的可选购的USB无线适配器。连接USB无线适配器之前，关闭投影机的电源，并断开电源线的连接。将适配器连接到投影机时，切勿使用任何延长电缆或设备。
- 要将LAN电缆和USB无线适配器连接到投影机时，请使用插头线缆可见一侧为扁平型的LAN电缆。否则，它们无法正确连接，或者电缆可能会损坏(故障)。
- 如果USB存储设备过大，阻挡了LAN端口，请使用一条USB延长电缆连接USB存储设备。

关于HDBaseT™ 连接

- HDBaseT是一种通过LAN电缆来传输图像、声音、以太网或串行控制信号的技术。
- 以下网址可查询有关支持HDBaseT且兼容本投影机的其它公司生产的设备。

<http://www.christiedigital.com>

- 通过在菜单中切换可选择LAN或HDBaseT输入端口作为以太网信号输入。
- 最多可使用100m长的LAN电缆。4K 信号最多延长至 70m。超过这个长度，图像和声音效果会变差，甚至可能在LAN传输中发生故障。

(接下页)

现有器材的连接 (续)

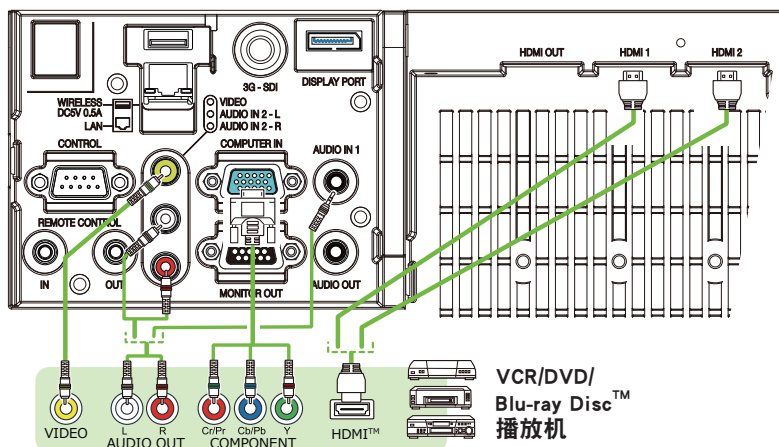

(接下页)

现有器材的连接 (续)

通知事项 • 本型号的HDMI端口与HDCP（高带宽数字内容保护）兼容，因此可以显示HDCP兼容DVD播放机或类似设备发出的视频信号。

- HDMI端口支持以下信号：

视频信号：有关详细信息，请参阅Operating Guide - technical。

音频信号：格式 线性 PCM

采样频率 48kHz/44.1kHz/32kHz

计算机信号：有关详细信息，请参阅Operating Guide - technical。

- 其他具有HDMI™连接器的设备连接，但是与某些设备连接时，投影机可能无法正常工作，会出现无视频或无音频这样的情况。

- HDBaseT连接需要使用合格的电缆。

- 请务必使用具有HDMI™徽标的HDMI™电缆。

- 使用2类认证的HDMI™电缆，将1080p@50/60信号输入到投影机。

- 请在将投影机与具有DVI连接器的设备连接时，请使用DVI到HDMI™电缆与HDMI™输入端连接。

• 由于电缆和接头缺少机械锁，HDMI™电缆可能会轻易脱落。建议使用HDMI 电缆固定器和电缆带将HDMI 电缆紧固，以防止电缆松脱。(图35)。

• 本投影机配有HDMI输入 / 输出端口，且可连接多台设备，如投影机或支持HDMI电缆的显示器等。

• 选择HDMI 1或HDBaseT时，将输出投影影像。

• 输入到投影机及从投影机输出的信号分辨率，可能会受限于已连接设备（如投影机或显示器）最大分辨率。

• 正常待机下HDMI的输出操作取决于菜单(图90)的设置。当待机模式为网络待机(WOL)或节能时，不输出。

• 当输出HDMI信号时，请在向投影机输入影像信号，将输出端连接的设备打开。

• 通过本投影机的HDMI输出端口连接时，可串联设备数多达4台。

• 可连接设备的台数取决于HDCP版本，并受限于信号源设备的HDCP中继器台数以及电缆的品质。

• 在第二台以后的投影机或显示器上进行电源关闭 / 打开、输入切换、或HDMI电缆拔出 / 插入时，投影机的投影影像可能会中断。

• 关闭 / 打开投影机电源时，HDMI输出可能会中断。

(接下页)

现有器材的连接 (续)

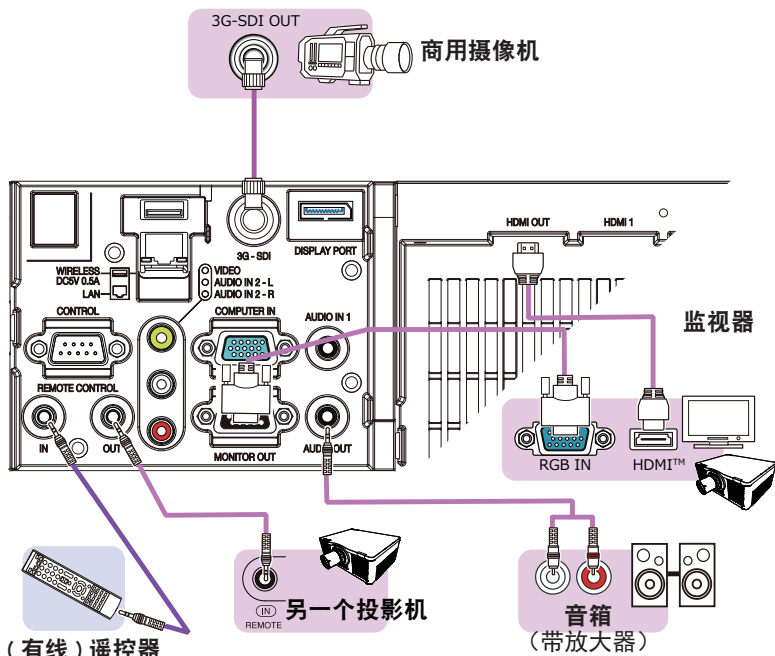

通知事项 • 要使用有线遥控器时, 把有线遥控器连接至 REMOTE CONTROL IN 端口。您也可以连接另一个投影机至 REMOTE CONTROL OUT 端口, 以有线遥控器遥控。您可以透过 REMOTE CONTROL IN 和 OUT 端口, 利用此投影机作为中继遥控器。要连接有线遥控器或另一个投影机至 REMOTE CONTROL IN 或 OUT 端口时, 使用直径 3.5 毫米立体迷你插头的音频电缆。在某些环境中, 当遥控信号难以正常到达投影机时, 此功能很有帮助。

- 接收自遥控传感器的信号, 以及来自 HDBaseT 遥控器的信号输入, 也从 REMOTE CONTROL OUT 输出。
- 投影机如果由多个遥控器同时操作, 可能无法正常运行。

(接下页)

现有器材的连接 (续)

通知事项 • 本机型的**3G-SDI**端口支持以下SDI信号:

SD-SDI信号: 符合SMPTE ST 259-C标准

YCBCR 4:2:2 10位

480i, 576i

单链接HD-SDI信号: 符合SMPTE ST 292标准

YPBPR 4:2:2 10位

720p@50/60, 1080i@50/60, 1080sf@25/30

3G-SDI A级信号: 符合SMPTE ST 424 标准

YPBPR 4:2:2 10位

1080p@50/60

- 本投影机可与有SDI连接器的其它设备连接, 当连接至某些设备时投影机也有可能出现无法正常工作的情况。
- 请使用5CFB或以上(5CFB、7CFB等)、Belden 1694A或以上的电缆来正确传输影像。使用长度不超过100m的电缆。
- 根据所连设备的不同需要通过菜单来进行设置。

系紧电缆

请使用随附的电缆扎带固定HDMI电缆。

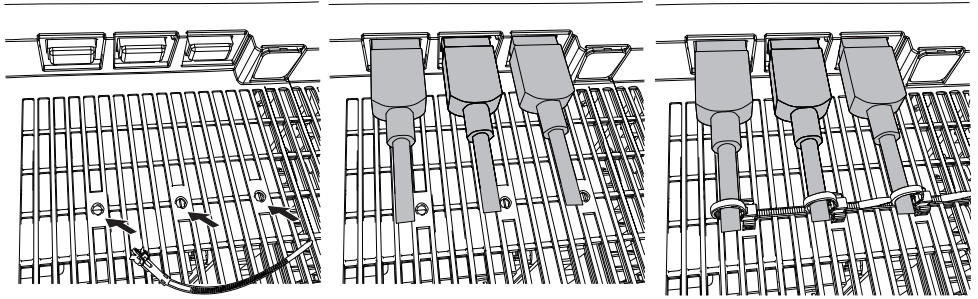

△警告 ▶请仅紧固 HDMI 电缆。

△注意 ▶请使用随附的电缆扎带固定电缆。

▶不要把电缆捆绑得太紧。电缆和孔可能会损坏。

安装端子盖

可为投影机端口侧提供两种类型的端子盖。
较小的是左侧部分的盖子，较大的是右侧部分的盖子。

安装端子盖时，请将盖子的两个卡爪插入投影机上的孔中，然后用挂钩固定盖子。

拆下端子盖时，沿图中箭头方向轻轻推动挂钩，将其拉向您所在的方向。

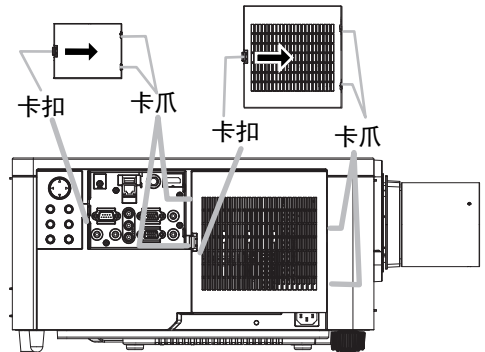

端口侧

使用防盗杆和防盗槽

可将商用的防盗链或防盗索连到投影机的防盗杆上。请参照下图选择防盗链或防盗索。另外，本投影机还有用于 Kensington 锁的防盗槽。有关详情，请参阅安全工具的使用说明书。

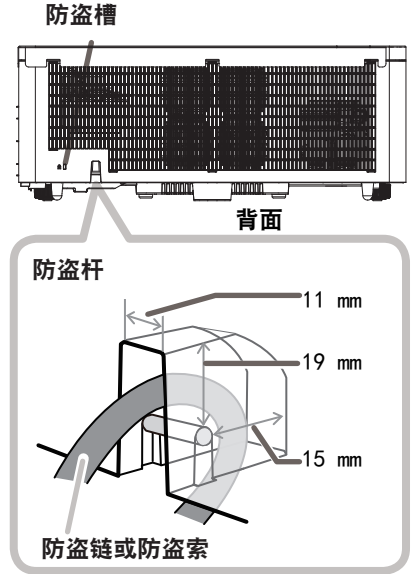

- ⚠ **警告** ▶ 请勿使用防盗杆和防盗槽来防止投影机掉落，因为它不是为此而设计的。
- ⚠ **注意** ▶ 切勿将防盗链或防盗索置于排风口附近。这样可能会使温度过高。

通知事项 • 防盗杆和槽并非是完善的防盗措施。其旨在用来作为辅助的防盗措施。
• 安全杆和防盗杆 (📖 16) 具有相同的功能。

连接电源

1. 将电源线的连接器插入本产品的 AC（交流电插口）中。
2. 将电源线插头牢牢插入插座。插入电源线插头数秒钟后，POWER 指示灯将亮起呈稳定的橙色。请记住，当“直接电源点亮”功能启动时，插入电源线插头将使投影机自动开启。当激活了自动开启电源功能并且投影机正在接收输入信号时，可以通过连接电源打开投影机。
3. 使用附带的电缆带（用于电源线）将电源线绑紧。

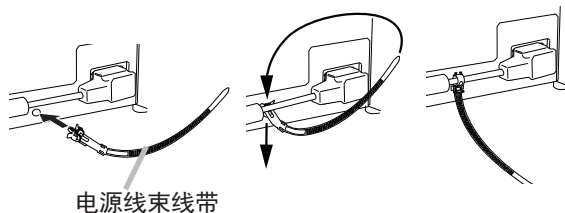
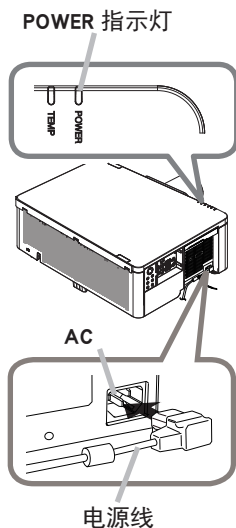

(接下页)

连接电源 (续)

- △警告** ▶ 请勿在镜头机件未装上的情况下将投影机连接到电源上。
- ▶ 连接电源线时，请格外小心，因为不正确或不妥当的连接可能会导致火灾和 / 或电击。
- 切勿用湿手触摸电源线。
 - 只能使用投影机附带的电源线。如果电源线损坏，请与经销商联系，重新换一根正确的电源线。切勿改动电源线。投影机随附的电源线仅适用于本投影机。请勿将其用于其他设备。
 - 只能将电源线插入电压与电源线相符的插座。电源插座应该位于投影机附近以便使用。若要彻底分开，请拔下电源线。
 - 不要把电源分配给多个设备。还可能导致插座和连接器过载，或导致连接松动。如果插头连接松动，则可能会因插头发热而导致灼伤或事故。
 - 切勿将投影机或重物放置在电源线或电缆上。
 - 通过使用适当的电源线（束线），将该装置交流入口的接地端子与建筑物的接地端子相连。
 - 请勿使用捆扎在一起的电源线。否则，可能导致高温、起火和冒烟。
- 通告** ▶ 本产品还设计用于相间电压为 220-240 V 的 IT 供电系统。

遥控器

装入电池

在使用遥控器之前，请先装入电池。

本产品不含遥控器电池。请使用符合当地法律和法规所准许的 AA 碳锌或碱性电池（不可充电）。

如果遥控器开始变得失常，可尝试更换电池。如果您长时间不使用遥控器，请从遥控器中取出电池并加以妥善保管。

1. 拆下遥控器背面的电池舱盖。
2. 根据遥控器上标明的正极和负极，对准后装入两节 AA 电池。
3. 将电池舱盖推回原位。

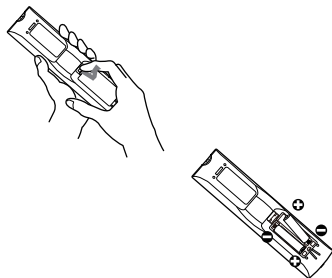

△警告 ▶ 请务必小心对待电池且只能按照指示使用电池。使用不当可能会因电池爆炸、破裂或漏液而导致火灾、伤害和 / 或周围环境污染。

- 确保仅使用规定的电池。请勿同时使用不同类型的电池。请勿新旧电池混用。
- 装入电池时，请确保正确对准正负极端子。
- 请将电池放置在儿童和宠物够不着的地方。如果觉得电池可能被吞入或进入身体的任何部位，请立即就医。
- 请勿对电池进行充电、短路、焊接或拆解。请勿使用金属制工具。
- 请勿将电池丢入火中或水中。避开火或高温环境。请将电池存放在阴暗、凉爽、干燥的地方。
- 如果发现电池泄漏，请清理漏液并更换电池。如果漏液附着到身体或衣服上，请立即用水冲洗干净。
- 请遵守当地有关电池废弃的法律。

使用远程 ID 功能

同一时间使用多台相同类型的投影机时，利用此功能通过指定成相同 ID 编号的遥控器控制特定的投影机。使用选项菜单 (U110) 的特殊设定菜单中的远程 ID 项目前，为每一个投影机指定 ID 编号。按 ID 按钮使用指定为该投影机的 ID 编号控制投影机。所选的 ID 按钮会点亮数秒钟。

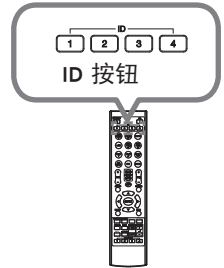

通知事项

- 每按一次任何按钮（ID 按钮除外），当前所选 ID 编号的 ID 按钮就会点亮。
- 如要确认投影机的当前 ID，按任意 ID 按钮 3 秒钟。编号就会显示在各个屏幕上，无论投影机的设置 ID 为何。

改变遥控信号的频率

附带遥控器有两个信号频率选项，即模式 1：标准和模式 2：高。如果遥控器不能正常发挥作用，请尝试改变其信号频率。

要设置模式，请同时按住以下列出的两个按钮约 3 秒钟。

- (1) 设置为模式 1：标准
MENU 和 MY BUTTON-4 按钮
- (2) 设置为模式 2：高
RESET 和 MY BUTTON-1 按钮

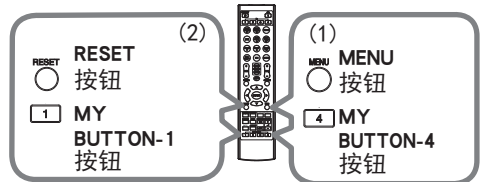

请记住，所要控制的投影机“选项”菜单 (U110) 中“特殊设定”项目的“遥控频率”应该与遥控器的设置模式相同。

关于遥控信号

遥控器与投影机的遥控传感器协同工作。此投影机有两个遥控传感器，分别在前端和后端。

这些传感器可在以下范围内感应信号：

约 3 米以内的 60 度区域
(传感器左右各 30 度)。

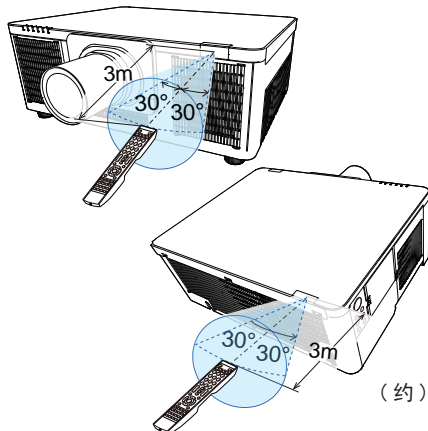

通知事项 • 您可以使用选项菜单 (📖 110) 的特殊设定菜单中的遥控感应窗项目停用其中一个传感器。

- 可使用屏幕等处反射的遥控信号。如果很难直接将信号发送到遥控器，请试着让信号反射。
- 遥控器通过红外线向投影机发送信号 (1 类 LED)，因此务必要在无障碍的场所使用遥控器，因为障碍物可能会阻隔遥控器发到投影机的信号。
- 如果强光 (如直射阳光) 或极近范围 (如倒相荧光灯) 发出的光线照射在投影机的遥控传感器上，遥控器可能会无法正常工作。请调整投影机的位置，避开这些光线。

电源开 / 关

打开电源

1. 确保电源线正确、牢固地连接到投影机
和电源插座。
2. 请确认 **POWER** 指示灯亮起稳定的橙色 (📖131)。
然后取下镜头盖。
3. 按投影机的 **STANDBY/ON** 按钮或遥控器的
ON 按钮。
投影光源点亮, **POWER** 指示灯开始闪烁绿色。当电源
完全接通时, 指示灯将会停止闪烁并亮起稳定的绿色
(📖131)。

若要显示图像, 请根据**选择输入信号**一节所述内容选择输入
信号 (📖45)。

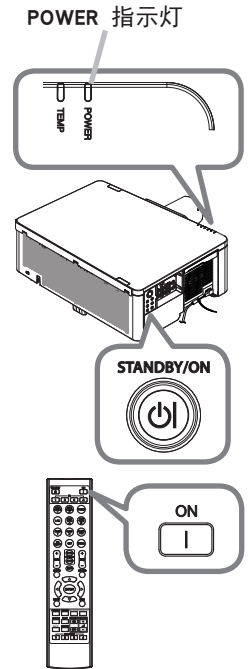

- △警告** ▶ 投影机在电源接通时会发出强光。由于投影光线可能会给你的眼睛带来不良影响, 请勿直视投影机镜头或通过投影机的开口直视投影机内部。
- ▶ 请勿将物体放在靠近投影灯光束附近。物体挡住光束时有可能导致高温并引发火灾或冒烟。
 - ▶ 在使用期间或刚刚用完后, 请勿触摸排风口四周, 因为温度很高。

通知事项 • 在开启所连接设备的电源之前, 请先开启投影机的电源。投影机连接至运行中的设备时, 如果该设备的说明书未予说明, 请勿打开或关闭投影机电源。
• 本投影机具有能自动开机和关机的功能。请参阅选项菜单中的“直接开启电源”(📖99), 自动开启电源 (📖99) 和“自动关闭电源”(📖100) 项。

关闭电源

1. 按投影机的 **STANDBY/ON** 按钮或遥控器的 **STANDBY** 按钮。将在屏幕上显示“关闭电源吗？”这一消息，持续时间约 5 秒钟。
2. 信息显示当中，再次按 **STANDBY/ON** 或 **STANDBY** 按钮。光源将熄灭，POWER 指示灯开始闪烁橙色。光源冷却完成时，POWER 指示灯停止闪烁并亮起橙色。
([图 131](#))。
3. 请在 **POWER** 指示灯亮成稳定的橙色之后，安装上镜头盖。

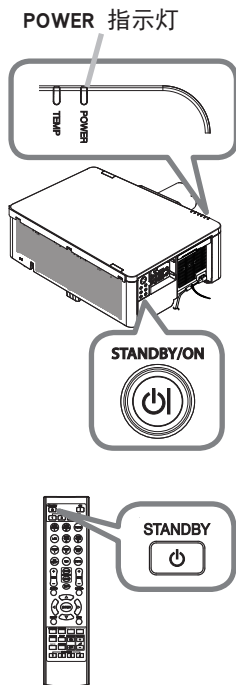

△警告 ▶ 在使用期间或刚刚用完后，请勿触摸排风口四周，因为温度很高。
▶ 如果当前不使用投影机，请将投影机插头从电源插座上拔下。拔下电源线插头以完全断开电源。

通知事项 • 请按照正确的步骤关闭投影机。请在所有被连接的装置关闭之后再关闭投影机的电源。投影机连接至运行中的设备时，如果该设备的说明书未予说明，请勿打开或关闭投影机电源。

• 本投影机具有能自动开机和关机的功能。请参阅选项菜单中的“直接开启电源”([图 99](#))，自动开启电源 ([图 99](#)) 和“自动关闭电源”([图 100](#)) 项。

操作

调节音量

使用 VOLUME +/- 按钮调节音量。

屏幕上将出现一个对话框，帮助您调节音量。

即使没有进行任何操作，对话框也会在几秒钟后自动消失。



通知事项 • 如果选择  作为当前图像输入端口，则无法进行音量调节。请参阅“声音”菜单中的“音频源”项目 ([图 91](#))。

- 即使投影机处于待机状态下，如果以下两个条件都满足，则也可以进行音量调节：
 - 在“设置”菜单 ([图 90](#)) 中，“待机输出”的“AUDIO OUT”选定为 关闭 以外的项目。
 - 在“设置”菜单 ([图 87](#)) 中，“待机模式”选定为“正常”或“快速启动”。
- 选项 - 特殊设定 - 声音 - 音量锁定选为开启时，无法调节音量。

暂时关闭屏幕和音频

按遥控器上的 AV MUTE 按钮。

输入信号屏幕不会显示，显示的是遮屏画面屏幕并消音。有关遮屏画面屏幕 ([图 93](#)) 请参阅屏幕菜单中的遮屏画面项目。

要退出影音关闭模式并恢复屏幕和音频，再次按 AV MUTE 按钮。



通知事项 • 当按下某些控制按钮时，投影机将自动从影音关闭状态退出。

- 开启遮屏画面（黑色）或 AV 静音（黑色）时，有关指示灯的信息，请参阅“关于指示灯” ([图 132](#))。

选择输入信号

按投影机上的 **INPUT** 按钮。
输入列表显示，选择所需输入。

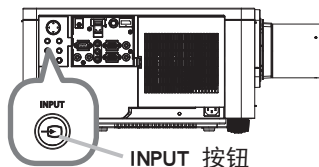

按遥控器上的 **COMPUTER 1, VIDEO, LAN, HDMI 1 / 2, DisplayPort, HDBaseT 或 SDI** 按钮。

对应每个按钮的端口选择如下：

按钮	端口
COMPUTER 1	COMPUTER IN
COMPUTER 2	-
VIDEO	VIDEO
LAN	LAN
USB TYPE A	-
USB TYPE B	-
HDMI 1	HDMI 1
HDMI 2	HDMI 2
DisplayPort	DisplayPort
HDBaseT	HDBaseT
SDI	3G-SDI
DIGITAL	-

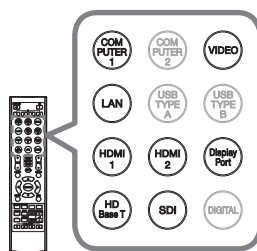

用于输入端口的按钮

通知事项 • 当将“选项”菜单中的“自动搜索”项目选择为“开启”时，则投影机将会继续检查每个端口，直到检测到输入信号为止 (98)。

选择宽高比

按遥控器上的 **ASPECT** 按钮。

每按一次该按钮，投影机都会依次切换一次宽高比模式。



ASPECT
按钮

○ 对于电脑信号

标准 → 4:3 → 16:9 → 16:10 → 放大 → 原样
↑

○ 用于 HDMI™、HDBaseT™ 和 DisplayPort™ 信号

标准 → 4:3 → 16:9 → 16:10 → 14:9 → 放大 → 原样
↑

○ 对于视频信号或分量视频信号

4:3 → 16:9 → 16:10 → 14:9 → 放大 → 原样
↑

○ 用于 SDI 信号

标准 → 4:3 → 16:9 → 16:10 → 放大 → 原样
↑

○ 用于来自 LAN 端口的输入信号或没有信号时

16:10 (固定)

通知事项 • 当输入信号有误时，**ASPECT** 按钮会不工作。

- “标准”模式将保持原始宽高比设置。
- 当输入 4K 信号时您无法选择原样。
- 如果在无信号输入时按下 **ASPECT** 按钮，则显示检查宽高比的图案。安装投影机时，使用此功能检查画面宽高比。显示此图案时，如果再次按下 **ASPECT** 按钮，此图案会消失。

限制 OSD 显示

按照如下步骤更改此功能。

1. 按住遥控器上的 **OSD MSG** 按钮 3 秒钟。
2. 将显示禁止 OSD。
当显示此 OSD 时，请再按一次遥控器上的 **OSD MSG** 按钮。
3. 切换并更改此功能。

标准 → 限定 → 禁止



请参阅 (📖 89) 以获取详细信息。

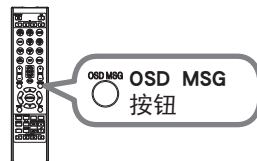

调节投影机的脚撑

可通过伸长或缩短升降器底脚的长度改变投影位置和投影角度。

转动升降器的各个底脚，调节其长度。

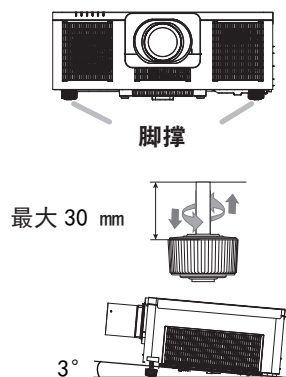

△警告 ▶ 升降器底脚不得长于 30 毫米。如果伸长后的底脚超过这个限值，可能会脱离投影机，使投影机掉落，从而导致人身伤害或损坏投影机。

调节镜头

调节变焦和对焦

按ZOOM, ZOOM -, ZOOM +, FOCUS, FOCUS + 或FOCUS -的任何一个按钮时, 变焦或聚焦对话框会出现。

1. 使用遥控器的 ZOOM + / - 按钮或投影机的 ZOOM 和 ◀/▶ 光标按钮调整屏幕尺寸。
2. 请使用遥控器上的 FOCUS + / - 按钮或投影机上的 FOCUS 按钮和 ◀/▶ 光标按钮聚集图像。

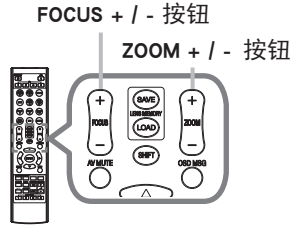

通知事项 •镜头移动当中投影机可能会跳过其他按钮的操作。

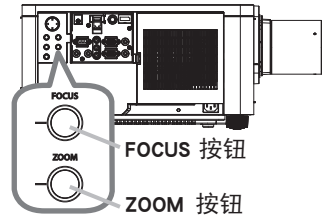

调节镜头 (续)

调节镜头位置

按下投影机上的 LENS SHIFT 按钮或遥控器上的 SHIFT 按钮，可显示镜头移动菜单。按下 ► 或 ENTER 按钮选择镜头移动，然后使用 ▲/▼/◀/▶ 按钮移动镜头。通常情况下，镜头调至中心时可得到较好的图像质量。按下 ◀ 或 ENTER 按钮可返回至菜单选择。若要退出镜头移动功能，在显示镜头移动菜单时按下 LENS SHIFT 按钮，或选择关闭并按 ► 或 ENTER 按钮。

对准中心

选择镜头移动菜单中的对准中心菜单并按下 ► 或 ENTER 按钮以执行对准中心功能，该功能将镜头调整至中心。显示一个确认用的信息对话框。按 ► 按钮执行对准中心。您也可以在此待机模式下，同时按控制面板上的 INPUT 和 LENS SHIFT 按钮 3 秒钟，执行对准中心。

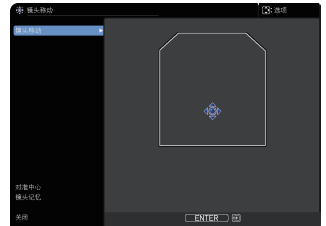
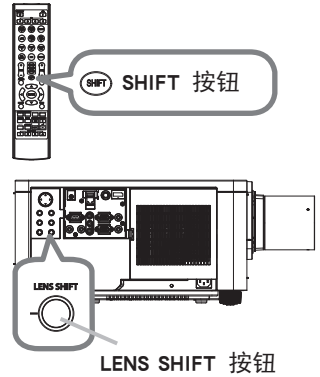

△注意 ► 禁止将手指或任何其它物体放在镜头周围。否则可能会撞到移动的镜头，导致伤害。

通知事项 • 镜头往中心移动当中，菜单会消失而沙漏计时器图标在屏幕上显示。镜头到达中心为止对准中心可能需要一些时间。

- 移动镜头时，投影机可能会忽略按钮操作。
- 设置菜单中的待机模式项目设为网络待机 (WOL) 或节能时，投影机在待机模式下的对准中心功能会停用。在投影机关闭电源之前执行对准中心，或把待机模式设为正常或快速启动。
- 镜头移动的可调节范围取决于安装在投影机，用于维持画质的镜头机件。因此，镜头移动调节有可能不会到达对话框里指示器的最后部分。这并不是故障。

调节镜头 (续)

镜头记忆

本投影机具有镜头调节 (镜头移动 和 镜头类型) 记忆功能。可以储存多达 3 种调节。

若要使用镜头记忆功能, 按下 **LOAD** 或 **SAVE** 按钮, 或选择镜头移动菜单中的镜头记忆并按下 **▶** 或 **ENTER** 按钮。然后, 就会出现“镜头移动”对话框。当前的镜头调节显示在“当前设定”线上。已经储存在镜头记忆内的调节显示在保存和调用 -1 至 3 的线上。

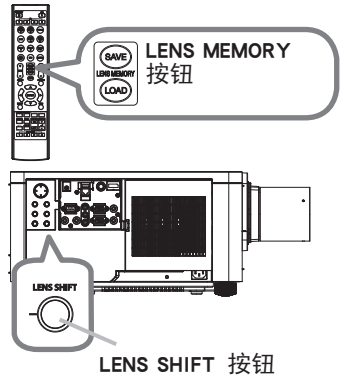

○ 保存：

要储存当前的镜头调节, 选择编号 1 至 3 (镜头记忆的编号) 的“保存”选项, 然后按 **▶** 或 **ENTER** 按钮。

请记住, 将新数据保存到存储器时, 保存于该存储器内的当前数据将丢失。

○ 调用：

要找出储存的调节, 选择编号 1 至 3 (镜头记忆的编号) 的“调用”选项, 然后按 **▶** 或 **ENTER** 按钮。

请记住, 当前所调节的状态将因装入数据而丢失。如果您想要保持当前的调节状态, 请在执行“调用”功能前将其保存。

○ 删除镜头记忆：

如要清除储存在镜头记忆的调节, 选择删除镜头记忆然后按 **▶** 或 **ENTER** 按钮。显示一个确认用的信息对话框。再次按 **▶** 按钮清除镜头记忆。

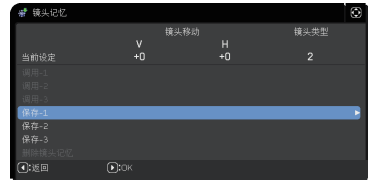

通知事项 •移动镜头时, 投影机可能会忽略按钮操作。

•也可通过按**LENS MEMORY**按钮来执行“保存”或“调用”功能。

校正失真

要想纠正投影屏幕的失真，您可以选取以下三个选项之一：梯形校正、边角校正和变形。先按**GEOMETRY**按钮，显示几何校正菜单，并用▲/▼按钮指向其中一个项目。

梯形校正：您可以调节垂直和水平梯形校正。

边角校正：可调节屏幕的各角和边，以便校正失真。

变形：使您能够将图像投影到不同种类的屏幕上。

使用梯形校正 / 边角校正 / 变形进行调整。当选择其中一项后，其他选项将不可用。

然后，对您选定的项目执行下列程序。

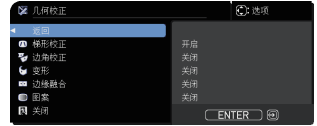

通知事项 •如数秒钟无动作，菜单或对话框将自动消失。再次按**GEOMETRY**按钮，或把光标指向对话框的关闭，按▶或**ENTER**按钮结束操作，关闭菜单或对话框。

○ 梯形校正：

指向梯形校正时，按▶或**ENTER**按钮即可显示梯形校正对话框。

1. 用▲/▼按钮选择垂直或水平梯形校正(▲/▼)。
2. 用◀/▶按钮调节梯形校正失真。



通知事项 •当变焦调节设置为“望远”（望远焦距）时，本功能可能会使用过度。只要可能，本功能就应该在变焦调节设置为“广角”（广角焦距）时使用。
•当水平镜头移位钮未设到中心位置时，此功能可能效果不佳。
•使用▲/▼按钮指向对话框内的返回，按◀或**ENTER**按钮，返回到几何校正菜单。

校正失真 (续)

○ 边角校正：

指向边角校正时，按 ► 或 ENTER 按钮即可显示边角校正对话框。

此投影机备有边角校正的测试图。利用 ▲/▼ 按钮选择测试方式，然后按 ◀/▶ 按钮即可开启和关闭。

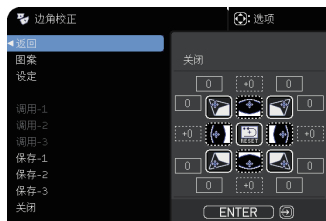

1. 用 ▲/▼ 按钮来选择设置后，再按 ► 或 ENTER 按钮。
2. 用 ▲/▼/◀/▶ 按钮来选择需要调整的角或边，然后按 ENTER 或 INPUT 按钮。
3. 按如下方式调节选定的部分。
 - 要调节一个角，用 ▲/▼/◀/▶ 按钮调节角的位置。
 - 如要调整上边或下边，请用 ▲/▼ 按钮调整该边的失真。
 - 如要调整左边或右边，请用 ◀/▶ 按钮调整该边的失真。
 - 如要调整另一个角或边，请按 ENTER 或 INPUT 按钮并遵循步骤 2 的操作。

(接下页)

校正失真 (续)

4. 此投影机备有调整边角校正的记忆功能。可以储存多达3种调节。

● 调用：

如要调用已存储的调整，请用 ▲/▼ 按钮从编号1至3（存储器编号）的“加载”选项中选择一项后，再按 ►、ENTER 或 INPUT 按钮。

请记住，当前所调节的状态将因装入数据而丢失。如果您想要保持当前的调节状态，请在执行“调用”功能前将其保存。

● 保存：

如要存储当前的边角校正调整，请用 ▲/▼ 按钮从编号1至3（存储器编号）的“保存”选项中选择一项后，再按 ►、ENTER 或 INPUT 按钮。

请记住，将新数据保存到存储器时，保存于该存储器内的当前数据将丢失。

通知事项 •当加载功能所链接的存储器无数据时，将跳过此功能。

•在加载数据时可能会出现一些干扰杂波，并且屏幕可能会发生短暂闪烁。这并非故障。

○ 变形：

可通过变形功能在不同种类的屏幕上投影。

可利用专用的PC工具“变形工具”执行此功能。

PC和投影机必须用LAN电缆连接后才能使用该功能。

可从以下URL获取PC工具。

<http://www.christiedigital.com>

请参阅应用说明书，了解具体操作方法。

使用边缘融合功能

1. 模式（手动/相机）

关闭：禁用融合功能。

手动：可通过菜单来调整融合区域或融合级别。

相机：可在Projector Blending Tool中使用相机执行自动调整。

通知事项 •当在模式中选择相机时，无法选择梯形校正/边角校正/变形。

2. 融合区域

2.1 指定融合区域

用▲/▼/◀/▶按钮选择四个面中的一个，并按下ENTER或INPUT按钮。可通过◀/▶按钮指定融合区域的左右侧，▲/▼按钮指定融合区域的上下侧。

指定各投影机的融合区域。

调节融合区域时请参阅所显示的指南进行调节。

通知事项 •模式选为手动时，融合区域的最低值为 200 点。

•如果在模式选为相机时调节黑电平，请指定融合区域以指定黑电平的调节区域。

•在模式中选择相机时，屏幕上可能不会显示菜单。这种情况下，可以使用菜单位置将菜单移至可见位置。要直接调用菜单位置，请按遥控器上的MENU按钮3秒钟以上。有关菜单位置的详情，请参阅屏幕菜单中的菜单位置。可以在执行边缘融合前将菜单位置指定为MY BUTTON（1-4）。有关快捷按钮的详情，请参阅选项菜单中的快捷按钮。

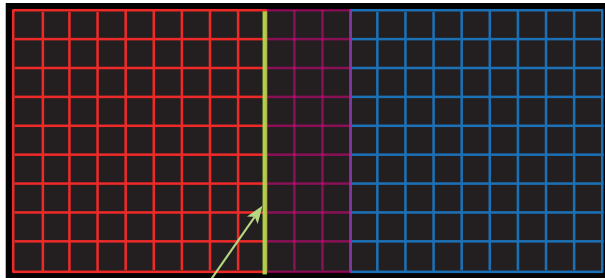

准则

（接下页）

3. 设置裁切

如果在两台投影机输入同一影像，裁切功能会允许两台投影机裁切输入影像的一部分并在一个大屏幕上显示一个影像。支持以下模式。

2 x 1



1 x 2



2 x 2



通知事项 • 仅在模式选为手动时，裁切功能才可用。

3.1 显示裁切菜单

用▲/▼按钮选择裁切，并按下▶、ENTER或INPUT按钮以显示裁切菜单。

3.2 设置裁切

用▲/▼按钮选择模式，用◀/▶按钮选择开启。输入影像会根据融合区域的设置自动裁切。



(接下页)

3.3 调节裁切区

裁切一部分输入影像时调节裁切区。

用▲/▼按钮选择设置并按下▶、ENTER或INPUT按钮。

通知事项 •模式被暂时设置为[关闭]，并显示裁切区的指南。

用▲/▼按钮选择[LT]/[WH]并按下ENTER或INPUT按钮。

用▲/▼/◀/▶按钮移动指南显示，以选择需裁切的屏幕区间。

按下ENTER或INPUT按钮，然后按下◀按钮以选择设置，此时模式自动切换为开启。

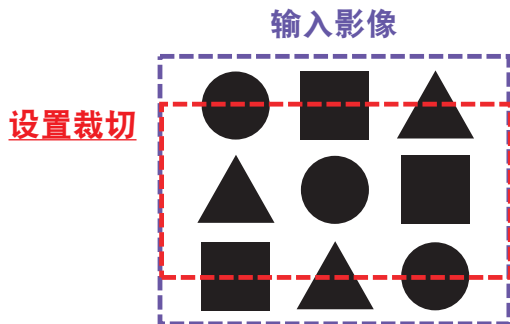

3.4 调节另一台投影机的裁切区。

使用一台投影机的相同值设置另一台投影机的裁切区。

输入影像会根据融合区域的设置自动裁切。

通知事项 •如果不希望在设置时让人看见输入影像，则可将遮屏画面设为开启。

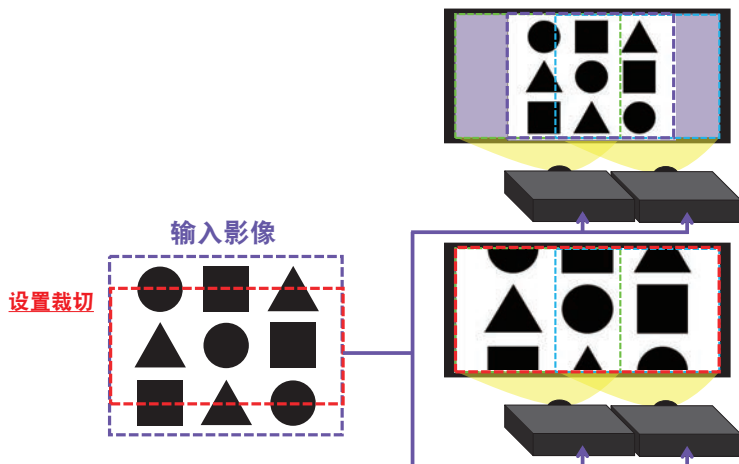

(接下页)

4. 选择融合级别

使用 ▲/▼ 按钮选择融合级别。

可使用 ◀/▶ 按钮选择 [1-25]。

根据设置调节融合区域的亮度。

通知事项 • 仅在模式选为手动时，融合级别调节才可用。

5. 光输出

调整正在使用融合的投影机的亮度。

6. 白平衡

调整整个屏幕的白平衡。

6.1. 偏移

偏移调节将改变整个色调的颜色亮度。

6.2. 增益

增益调节则主要影响较亮色调的颜色亮度。

7. 黑电平

调整无融合区域的投影机的黑色级别。

在选择W的同时调整 R/G/B 的调整值。

在选择 R、G 或 B 时，可对R/G/B的调整值作适当调整。

通知事项 • 安装投影机之后，随着时间的推移可能会发生屏幕位置偏离。该情况下，请再次进行屏幕调整，以校正位置偏移。

使用放大功能

1. 可按遥控器上的 **MAGNIFY ON** 按钮。图像被放大，屏幕上出现“扩大”对话框。如果投影机开启后第一次按 **MAGNIFY ON** 按钮，则图像被 1.5 倍变焦。在对话框中，表示各个方向的三角形标记将会显示。



2. 每次按 **MAGNIFY ON** 按钮，投影机的显示放大倍率都会随之切换。

- 对于计算机信号, HDMI™、HDBaseT™ 和 DisplayPort™ 的 RGB 信号, 从 LAN 端口输入信号

1.5 倍 → 2 倍 → 3 倍 → 4 倍 → 1 倍

↑

- 对于视频信号, HDMI™、HDBaseT™ 和 DisplayPort™ 的分量信号, SDI 信号

1.5 倍 → 2 倍 → 1 倍

↑

3. 如果对话框中显示三角形，则可使用 ▲/▼/◀/▶ 光标按钮移动放大区域。
4. 可按遥控器上的 **MAGNIFY OFF** 按钮退出放大。

通知事项 • 如果几秒钟内无任何操作，“扩大”对话框可自动消失。如果对话框自动消失，可按 **MAGNIFY ON** 按钮使其重新出现。

- 如果显示信号或其显示条件发生改变，则放大被自动禁用。
- 如果放大处于激活状态，梯形失真条件可能会发生改变。如果放大被禁用，则梯形失真条件会重建。
- 在放大处于激活状态时，图像上可见一些水平条纹。
- 以下情况下，此功能不可用。
 - 输入不在支持范围内的同步信号。
 - 未发现输入信号。

暂时冻结屏幕

按遥控器上的 **FREEZE** 按钮。

屏幕上将出现“静止”指示（但如果在“设置”菜单中为“OSD 消息”项目选择了“限定”或“禁止”，该指示将不会出现（[189](#)）），并且投影机将进入“静止”模式（即图像会静止）。

若要退出“静止”模式并使屏幕恢复正常，请再次按 **FREEZE** 按钮。

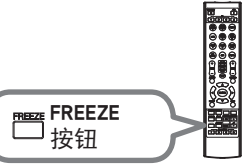

通知事项 • 当按下某些控制按钮时，投影机将自动从“静止”状态退出。

- 如果投影机连续长时间投射一个静止影像，则液晶显示器面板可能会被灼伤。请勿使投影机长时间处于“静止”模式。
- 此功能操作中影像有时会出现变形，但这不表示功能失灵。

暂时遮蔽图像

按控制面板上的 **SHUTTER** 按钮。

光源输出关闭。

要打开遮光片并恢复屏幕，再次按 **SHUTTER** 按钮。

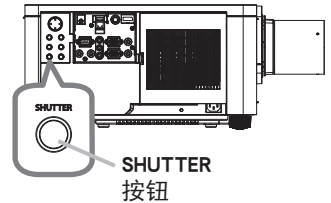

△注意 ▶ 如果在光源点亮时想要有一个空白的屏幕，使用上述的镜头遮光片功能或影音关闭功能（[144](#)）。采取其他方法可能会损坏投影机。

通知事项 • 当快门定时器中设置的时间过去后，投影机会自动关闭（[100](#)）。

- 如果在快门功能打开时以正常步骤关闭投影机，则此功能会被自动设为关闭。
- 开启快门功能时，有关指示灯的信息，请参阅“关于指示灯”（[132](#)）。

左右两个画面 / 画中画

左右两个画面 / 画中画是一种在屏幕上的被分割为主区和副区两个区分别显示两个不同图像的功能。

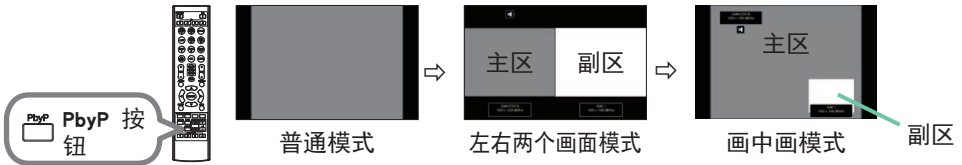

按遥控器上的 **PbyP** 按钮。这可以激活左右两个画面模式。然后,再次按下 **PbyP** 按钮。投影机进入画中画模式。按下 **PbyP** 按钮之前显示的屏幕会作为主区显示。大多数操作只对主区有效。

要关闭画中画模式时, 请再按该 **PbyP** 按钮一次。

通知事项 • 在选择了 LAN 端口的情况下, 按下 **PbyP** 按钮时, 主区域将显示其他端口的输入。

- 在左右两个画面 / 画中画模式中, 使用遥控器上的 **MENU** 按钮或控制面板上的 **▲/▼** 按钮可以显示 OSD 菜单。
- 在左右两个画面 / 画中画模式中, 会有某些特定的功能无法使用。
- 如果按下了无法使用的按钮, 则会显示一条信息 (📖 130)。但是, 请注意, 某些特定无法使用的按钮不会显示信息。
- OSD 菜单中无法使用的功能会显示为灰色并且无法进行选择。
- 在左右两个画面 / 画中画模式中, 图像质量可能会变差。

(接下页)

左右两个画面 / 画中画 (续)

○ 设置信息

当左右两个画面/画中画功能启动时，设置信息将显示数秒钟。显示各区的输入信息。将在主区域周围显示一个边框，同时显示指示音频输出的音频标记。信息被删除后可以使用 ◀/▶ 按钮重新显示。

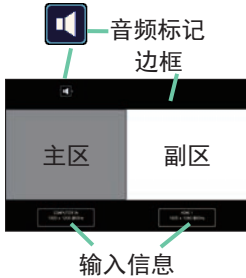

左右两个画面模式

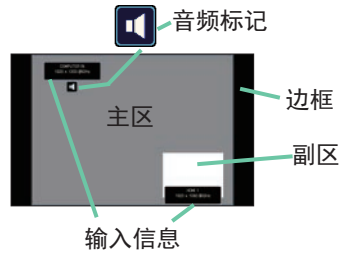

画中画模式

○ 改变主区

画面上出现设置信息时，可用 ◀/▶ 按钮切换主区的位置。边框和音频标记与其同时移动。

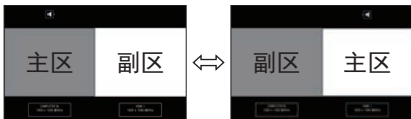

左右两个画面模式



画中画模式

(接下页)

左右两个画面 / 画中画 (续)

○ 改变图像输入信号

按遥控器上的任何按钮可选择输入端口或按控制面板上的 **INPUT** 按钮。会显示选择主区输入信号的对话框。请用 ▲/▼ 按钮选择信号。如果想要改变副区内的信号，则请 ◀/▶ 按钮暂时切换为主区。

不可在两个区内显示相同的信号。有关可用输入信号的组合，请参见此表。带有“X”标记的组合不能选择。

副区 主区	COMPUTER IN	LAN	HDMI 1	HDMI 2	DisplayPort	HDBaseT	3G-SDI	VIDEO
COMPUTER IN	X	X	0	0	0	0	0	X
LAN	X	X	X	X	X	X	X	X
HDMI 1	0	X	X	0	X	X	X	0
HDMI 2	0	X	0	X	0	0	0	0
DisplayPort	0	X	X	0	X	X	X	0
HDBaseT	0	X	X	0	X	X	X	0
3G-SDI	0	X	X	0	X	X	X	0
VIDEO	X	X	0	0	0	0	0	X



输入信号

左右两个画面模式

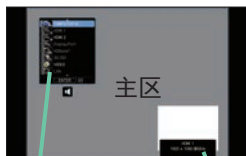

输入信号

副区

画中画模式

(接下页)

左右两个画面 / 画中画 (续)

○ 交换左右两个画面 / 画中画

按分配给交换左右两个画面 / 画中画 (📖 101) 的 MY BUTTON。两个区的位置互换而无需改变任何设置。

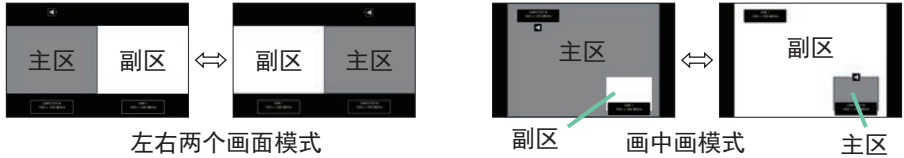

通知事项 •某些信号即使在普通模式下能正常显示，但也可能无法在左右两个画面 / 画中画模式下正确显示。

•在几何校正 > 边缘融合 > 模式中选择关闭之外的模式时，左右两个画面/画中画设置不可用。

○ 更改左右两个画面模式中主区的尺寸

使用遥控器上的 ▲/▼ 按钮更改左右两个画面模式中主区的尺寸。



○ 更改画中画模式中副区的位置

1. 在输入菜单中选择画中画位置 (📖 82)。
2. 使用遥控器上的 ▲/▼ 按钮更改画中画模式中的副区位置。

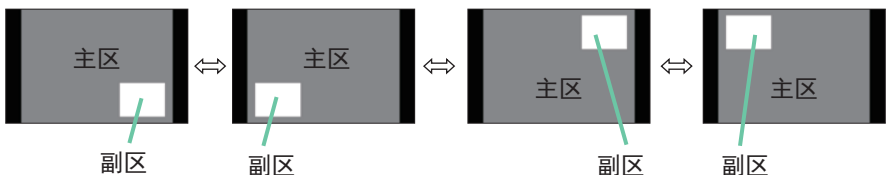

使用菜单功能

本投影机具有下列菜单：

图像、影像、输入、设置、声音、屏幕、选项、网络、安全和简易菜单。

“简易菜单”由经常使用的功能组成，其他菜单则按照用途进行了分类，并组合为“高级菜单”。

其中每个菜单的操作方法均相同。在投影机显示任何菜单时，投影机上的 **MENU** 按钮可用作光标按钮。这些菜单的基本操作如下。

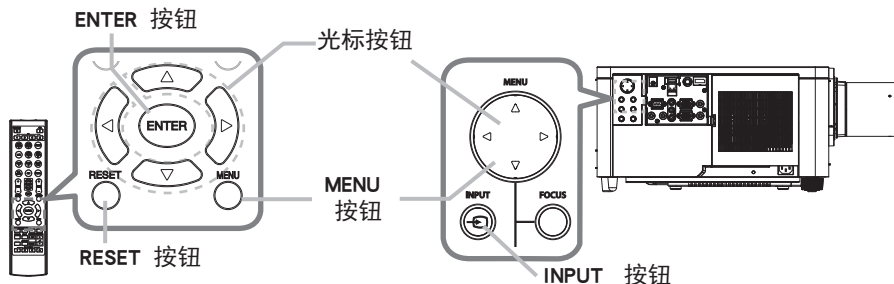

1. 如要打开菜单，按 **MENU** 按钮。此时，就会显示您上次使用的“菜单”（“简易”或“高级”）。刚打开电源即优先显示“简易菜单”。

2. 在“简易菜单”中

(1) 使用光标按钮 ▲/▼ 选择一个要操作的项目。如果要将其更改为“高级菜单”，请选择“高级菜单”。

(2) 使用 ◀/▶ 光标按钮操作该项目。



在“高级菜单”中

(1) 使用光标按钮 ▲/▼ 选择一个菜单。如果想要将其更改为“简易菜单”，请选择“简易菜单”。菜单中的这些项目将显示在右侧。

(2) 按 ▶ 光标按钮或 **ENTER** 按钮以移动光标至右侧。然后使用 ▲/▼ 光标按钮以选择操作项目，并且按 ▶ 光标按钮或 **ENTER** 按钮继续操作。被选的操作菜单或对话框将会出现。



(3) 按 OSD 的指示使用按钮以操作该项目。

(接下页)

使用菜单功能（续）

- 如果您要关闭菜单，请再次按 **MENU** 按钮或选择“关闭”，然后按 ◀ 光标按钮或 **ENTER** 按钮。即使没有进行任何操作，对话框也会在约 30 秒钟后自动消失，某些情况除外。

通知事项 · 选中了某一输入端口或显示某一输入信号时，某些功能将无法执行。

- 如果您要复位该操作，请在操作期间按遥控器上的 **RESET** 按钮。请注意一些项目（例如“语言”、“音量”）无法进行复位。
- 在“高级菜单”中，如果想要返回到先前的显示画面，请按遥控器上的 ◀ 光标按钮。

OSD（屏幕显示）中的指示

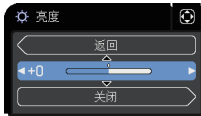

OSD 上常用字样的含义如下。

指示	含义
关闭	选择本字样即可关闭 OSD 菜单。其效果与按 MENU 按钮相同。
返回	选择本字样即可从当前菜单返回上一个菜单。
取消或否	选择本字样即可取消在当前菜单中的操作并返回上一个菜单。
OK 或是	选择本字样即可执行准备就绪的功能或从当前菜单移至下一个菜单。

使用菜单功能 (续)

各菜单包含的项目

菜单中包含的项目如下所示：

菜单	项目
简易菜单 (M 68)	宽高比、梯形校正、边角校正、图像模式、光输出、安装、复位、过滤器使用时间、语言、高级菜单、关闭
图像 (M 70)	亮度、对比度、彩色、色调、清晰度、图像质量、对比度优化器、动态黑階、我的存储器
影像 (M 74)	宽高比、扫描度、垂直位置、水平位置、水平相位、水平尺寸、自动调节执行
输入 (M 77)	逐行、视频降噪、彩色空间、HDR 检测、视频格式、数字信号格式、数字范围、COMPUTER-IN、帧锁定、分辨率、左右两个画面 / 画中画设置
设置 (M 83)	几何校正、光源和过滤器、图像显示位置、安装、待机模式、色彩均匀度、OSD 消息、HDMI 输出、待机输出
声音 (M 91)	音量、音频源
屏幕 (M 92)	语言、菜单位置、遮屏画面、自动遮屏画面、启动画面、自选画面、自选画面锁定，输入源名称、模板、C. C. (隐藏字幕)
选项 (M 98)	跳过搜索、自动搜索、直接开启电源、自动开启电源、自动关闭电源、快门定时器、快捷按钮、日程安排、特殊设定
网络 (M 116)	网络信息、无线网络、网络设置、我的图像、连接外部设备、其他操作
安全 (M 117)	请输入密码、变更安全密码、自选画面密码、身份识别号码锁、状态监视功能、个人文本密码、显示个人文本、填写个人文本、防盗指示灯、堆叠锁定

简易菜单

通过“简易菜单”可执行下表中显示的项目。
使用 ▲/▼ 光标按钮选择项目。然后根据下表执行操作。

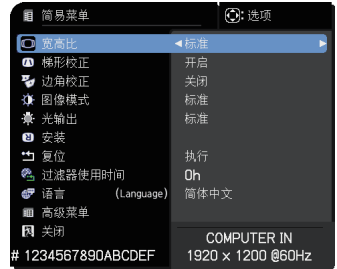

项目	说明
宽高比	使用 ◀/▶ 按钮可切换宽高比的模式。 请参阅“影像”菜单中的“宽高比”项目 (📖74)。
梯形校正	按下 ▶ 按钮可显示梯形校正对话框。 请参阅“设置”菜单中的“梯形校正”项目 (📖83)。
边角校正	按下 ▶ 按钮可显示边角校正对话框。 请参阅“设置”菜单中的“边角校正”项目 (📖83)。
图像模式	使用 ◀/▶ 按钮可切换图像模式。 图像模式是“伽马”和“色温”设置的组合。根据投影源选择适当的模式。 <ul style="list-style-type: none"> 当操作此功能时，线条或其他噪音干扰可能会出示在屏幕上，但这不表示功能失灵。 DICOM模拟是投影机DICOM® (“Digital Imaging and Communication in Medicine”)的模拟模式。此模式可模拟DICOM标准（适用于医疗领域数字通信的标准），可以用于显示例如X光照片等医疗图像。此投影机不是医疗设备并且不符合DICOM标准，所以此投影机和DICOM模拟模式不应该用于医疗诊断。 启用HDR检测且输入HDR信号时，不会反映所选的图像模式。

(接下页)

项目	说明
光输出	按下 ► 按钮显示光输出对话框。 请参阅“设置”菜单中的“光源和过滤器”项目的“光输出”项目 (M84)。 • 如果周围环境温度在约 35 至 45°C 之间，光源亮度会自动降低。 • 取决于投影方向，光源的亮度可能有所降低。
安装	按 ► 按钮会显示安装对话框。 参阅设置菜单中的安装 (M86)。
复位	执行此项目可将“简易菜单”中除“过滤器使用时间”和“语言”项目之外的所有项目复位。 将显示一个对话框以进行确认。使用 ► 按钮选择“OK”可执行复位操作。
过滤器使用时间	空气过滤器的使用时间会显示在菜单中。 执行此项目可将计算空气过滤器使用时间的过滤器时间复位。 将显示一个对话框以进行确认。使用 ► 按钮选择“OK”可执行复位操作。 请参阅“设置”菜单中的“过滤器使用时间”项目 (M85)。
语言	使用 ◀/▶ 按钮可更改显示语言。 请参阅“屏幕”菜单中的“语言”项目 (M92)。
高级菜单	按 ► 或 ENTER 按钮，以使用“图像”、“影像”、“输入”、“设置”、“声音”、“屏幕”、“选项”“网络”或“安全”菜单。
关闭	按 ◀ 或 ENTER 按钮关闭 OSD 菜单。

图像菜单

通过“图像”菜单可执行下表中显示的项目。
使用 ▲/▼ 光标按钮选择项目，然后按 ► 光标按钮或 ENTER 按钮执行此项目。然后根据下表执行操作。



项目	说明
亮度	使用 ◀/▶ 按钮可调节亮度。 暗 ↔ 亮
对比度	使用 ◀/▶ 按钮可调节对比度。 弱 ↔ 强
彩色	使用 ◀/▶ 按钮可调节整个彩色的强度。 弱 ↔ 强
色调	使用 ◀/▶ 按钮可调节色调。 微红 ↔ 发绿
清晰度	使用 ◀/▶ 按钮可调节清晰度。 弱 ↔ 强 • 在进行调节时，可能会出现一些干扰杂波并且 / 或者屏幕可能发生短暂闪烁。这并非故障。

(接下页)

项目	说明
<p>图像质量</p>	<p>选择此项可显示图像质量菜单。 使用 ▲/▼ 按钮选择一个项目，然后按遥控器上的 ► 按钮或 ENTER 按钮执行该项目。</p> 
	<p>图像模式 选择用户 -1/ 用户 -2/ 用户 -3 后，可调节下方功能。 伽马，色温</p>
	<p>伽马 仅在选择了用户 -1/ 用户 -2/ 用户 -3 后，该功能可用。 使用 ▲/▼ 按钮可切换伽马模式。 选择一个名称中包含“自定义”的模式，然后按 ► 按钮或 ENTER 按钮，将显示一个对话框，用于帮助您调节模式。 在您想要更改特殊色调的亮度时，此功能很有用。 使用 ◀/▶ 按钮选择一个项目，然后使用 ▲/▼ 按钮调节级别。 • 当操作此功能时，线条或其他噪音干扰可能会出示在屏幕上，但这不代表功能失灵。</p>

(接下页)

项目	说明
图像质量 (续)	<p>色温</p> <p>仅在选择了用户 -1/ 用户 -2/ 用户 -3 后, 该功能可用。</p> <p>使用 ▲/▼ 按钮可切换色温模式。</p> <p>选择一个名称中包含“自定义”的模式, 然后按 ► 按钮或 ENTER 按钮, 此时会显示一个对话框, 用于帮助您调节所选模式的“偏移”和“增益”。</p> <p>偏移调节将改变整个色调的颜色亮度。</p> <p>增益调节则主要影响较亮色调的颜色亮度。</p> <p>使用 ◀/▶ 按钮选择一个项目, 然后使用 ▲/▼ 按钮调节级别。</p> <ul style="list-style-type: none"> 当操作此功能时, 线条或其他噪音干扰可能会出示在屏幕上, 但这不代表功能失灵。
	<p>eClarity</p> <p>eClarity 是一种提高清晰度的功能。</p> <p>使用 ◀/▶ 按钮可调节清晰度。</p> <p>弱 ↔ 强</p> <ul style="list-style-type: none"> 在进行调节时, 可能会出现一些干扰杂波并且 / 或者屏幕可能发生短暂闪烁。这并非故障。
	<p>HDCR</p> <p>在明亮的房间也可显示清晰图像的功能。</p> <p>使用 ◀/▶ 按钮可调节对比度。</p>
	<p>色彩管理</p> <p>该功能用于调整颜色 (红色、黄色、绿色、青色、蓝色和品红色) 的色相、色彩饱和度和亮度。</p>

(接下页)

项目	说明
<p>对比度优化器</p>	<p>开启 / 关闭对比度优化器功能。 此功能使图像层次更加鲜艳，可以提高对比度和鲜艳度。 开启 ⇔ 关闭</p> <ul style="list-style-type: none"> • 启用边缘融合功能或左右两个画面 / 画中画功能时，此功能禁用。 • 启用 HDR 检测且输入 HDR 信号时，此功能禁用。 • 即使该功能设为开启，根据图像模式设置，也可能禁用该功能。此时，无法通过菜单选择该项目。
<p>动态黑階</p>	<p>开启 / 关闭动态黑階功能。 配置投影机自动调节输入影像的对比度。输入深色视频信号时，投影机机会动态调整图像对比度。 开启 ⇔ 关闭</p> <ul style="list-style-type: none"> • 当模拟信号包含噪音时，此功能可能无法正常工作。
<p>我的存储器</p>	<p>本投影机有 4 个用于调节数据的存储器（用于“图像”菜单的所有项目）。使用 ▲/▼ 按钮选择一种功能，然后按 ► 或 ENTER 按钮可执行各项功能。</p> <p> 保存 -1 ⇔ 保存 -2 ⇔ 保存 -3 ⇔ 保存 -4 调用 -4 ⇔ 调用 -3 ⇔ 调用 -2 ⇔ 调用 -1 调用 -1、调用 -2、调用 -3、调用 -4 </p> <p>执行某“调用”功能可装入以该功能名称所含编号链接的存储器中的数据，然后根据数据自动调节图像。</p> <ul style="list-style-type: none"> • 所链接的存储器无数据的“调用”功能会被跳过。 • 请记住，当前所调节的状态将因装入数据而丢失。如果您想要保持当前的调节状态，请在执行“调用”功能前将其保存。 • 装入数据时可能会出现一些干扰杂波，并且屏幕可能会发生短暂闪烁。这并非故障。 • 也可通过按 MY BUTTON 按钮来执行“调用”功能，该按钮可在“选项”菜单的“快捷按钮”项目中进行设置 (101)。 <p>保存 -1、保存 -2、保存 -3、保存 -4</p> <p>执行某“保存”功能可将当前调节数据保存到以该功能名称所含编号链接的存储器中。</p> <ul style="list-style-type: none"> • 请记住，将新数据保存到存储器时，保存于该存储器内的当前数据将丢失。



影像菜单

通过“影像”菜单可执行下表中显示的项目。
使用 ▲/▼ 光标按钮选择项目，然后按 ► 光标按钮或 ENTER 按钮执行此项目。然后根据下表执行操作。



项目	说明
宽高比	使用 ▲/▼ 按钮可切换宽高比的模式。
	对于计算机信号
	标准 ⇄ 4:3 ⇄ 16:9 ⇄ 16:10 ⇄ 放大 ⇄ 原样
	↑—————↑
	用于 HDMI™、HDBaseT™ 和 DisplayPort™ 信号
	标准 ⇄ 4:3 ⇄ 16:9 ⇄ 16:10 ⇄ 14:9 ⇄ 放大 ⇄ 原样
↑—————↑	
用于视频信号	
4:3 ⇄ 16:9 ⇄ 16:10 ⇄ 14:9 ⇄ 放大 ⇄ 原样	
↑—————↑	
用于 SDI 信号	
标准 ⇄ 4:3 ⇄ 16:9 ⇄ 16:10 ⇄ 放大 ⇄ 原样	
↑—————↑	
用于来自 LAN 端口的输入信号或没有信号时	
16:10 (固定)	
	<ul style="list-style-type: none"> • “标准”模式将保持信号的原始宽高比。 • 当输入 4K 信号时您无法选择原样。

(接下一页)

项目	说明
<p>扫描度</p>	<p>使用 ◀/▶ 按钮可调节扫描度比率。 小 (放大图像) ⇔ 大 (缩小图像) • 该项目无法选择用于 COMPUTER IN 端口和 LAN 端口的电脑信号。</p>
<p>垂直位置</p>	<p>使用 ◀/▶ 按钮可调节垂直位置。 下 ⇔ 上 • 过度调节垂直位置可能会导致屏幕上出现干扰杂波。如果发生此情况, 请将垂直位置复位到默认设置。选择“垂直位置”时按 RESET 按钮会将“垂直位置”复位到默认设置。 • 当对视频信号, 此调节范围将取决于“扫描度”( 上述) 设置。当“扫描度”设置为 10 时, 则无法进行调节。 • 该功能对于来自 LAN、HDMI 1 / 2、HDBaseT、DisplayPort 或 3G-SDI 端口的信号不可用。</p>
<p>水平位置</p>	<p>使用 ◀/▶ 按钮可调节水平位置。 左 ⇔ 右 • 过度调节水平位置可能会导致屏幕上出现干扰杂波。如果发生此情况, 请将水平位置复位到默认设置。选择“水平位置”时按 RESET 按钮会将“水平位置”复位到默认设置。 • 当对视频信号, 此调节范围将取决于“扫描度”( 上述) 设置。当“扫描度”设置为 10 时, 则无法进行调节。 • 该功能对于来自 LAN、HDMI 1 / 2、HDBaseT、DisplayPort 或 3G-SDI 端口的信号不可用。</p>

(接下页)

项目	说明
水平相位	<p>使用 ◀/▶ 按钮调节水平相位消除闪烁。 右 ↔ 左</p> <ul style="list-style-type: none"> 该功能对于来自 LAN、HDMI 1 / 2、HDBaseT、DisplayPort 或 3G-SDI 端口的信号不可用。
水平尺寸	<p>使用 ◀/▶ 按钮可调节水平尺寸。 减少 ↔ 增大</p> <ul style="list-style-type: none"> 选择此项目只限于电脑信号。该功能对于来自 LAN、VIDEO、HDMI 1 / 2、HDBaseT、DisplayPort 或 3G-SDI 端口的信号不可用。 该调节过度时，图像可能无法正确显示。在这种情况下，请在操作时按遥控器上的 RESET 按钮复位该调节。 此功能操作中影像有时会出现变形，但这不代表功能失灵。
自动调节执行	<p>选择该项目执行自动调节功能。</p> <p>对于电脑信号 将自动调节垂直位置、水平位置和水平相位。 请确保在尝试使用本功能前将应用程序窗口设置为最大尺寸。较暗的图像可能仍无法被正确调节。调节时，请使用明亮的图像。</p> <p>用于视频信号 将自动选择各个输入信号的最佳视频格式。只有为“输入”菜单中的“视频格式”项目选择“自动”时，此功能才可用 (107)。垂直位置和水平位置将被自动设置为默认值。</p> <ul style="list-style-type: none"> 自动调节操作大约需要 10 秒。同时请注意，对某些输入自动调节操作可能无法正常工作。 当此功能用于视频信号时，某些多余的东西（如线条）可能会出现在图像外。 当为电脑信号执行此功能时，因电脑型号的不同，可能会在屏幕的边缘显示一道黑框。 在“选项”菜单 (106) 中，为“特殊设定”项目中的“自动调节”项目选择“精细”或“关闭”时，使用此功能调节的项目可能会有所不同。

输入菜单

通过“输入”菜单可执行下表中显示的项目。

使用 ▲/▼ 光标按钮选择项目，然后按 ► 光标按钮或 ENTER 按钮执行此项目。然后根据下表执行操作。

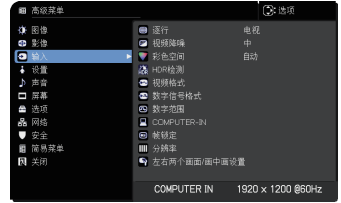

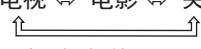
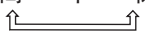
项目	说明
逐行	使用 ▲/▼ 按钮可切换逐行模式。 电视 ⇄ 电影 ⇄ 关闭  •仅对于视频信号、480i@60、576i@50 或 1080i@50/60，此功能才有效。 •选择“电视”或“电影”时，屏幕图像更明快。“电影”模式适合 2-3 下拉转换系统。但对快速移动物体，可能会在图像中产生一定的缺陷（例如锯齿线）。在这种情况下，尽管屏幕图像可能会失去清晰度，也请选择“关闭”。
视频降噪	使用 ▲/▼ 按钮切换降噪模式。 高 ⇄ 中 ⇄ 低  •仅对于视频信号、480i@60、576i@50 或 1080i@50/60，此功能才有效。
彩色空间	使用 ▲/▼ 按钮选择彩色空间模式。 •该功能对于来自 LAN、VIDEO 或 3G-SDI 端口的信号不可用。 •“自动”模式将自动选择最佳模式。 •“自动”操作对某些信号可能无法很好地执行。在这种情况下，请选择“自动”之外的适当模式。
HDR 检测	启用此功能且输入 HDR 信号时，图像质量会切换到适合 HDR 信号的质量。 •启用此功能且输入 HDR 信号时，不会反映所选的图像模式。

(接下一页)

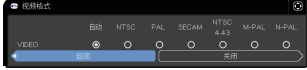
项目	说明
<p>视频格式</p>	<p>可设置 VIDEO 端口的视频格式。 使用 ◀/▶ 按钮切换视频格式模式。</p>  <p>自动 ↔ NTSC ↔ PAL ↔ SECAM ↕ N-PAL ↔ M-PAL ↔ NTSC4.43 ↕</p> <ul style="list-style-type: none"> • 只有来自 VIDEO 端口的视频信号才能执行此项目。 • “自动”模式将自动选择最佳模式。 • “自动”操作对某些信号可能无法很好地执行。如果图像变得不稳定（如图像不规则、缺乏彩色），请根据输入信号选择模式。
<p>数字信号格式</p>	<p>切换 HDMI 1 / HDBaseT / DisplayPort 支持的信号格式。 选择数字信号格式。</p> <p>4K 优化 ↔ 4K 标准 ↔ 2K 兼容 ↑—————↑</p> <p>4K 优化：该模式支持 4K 50Hz/60Hz 4:4:4*1、4:2:2*1、4:2:0 格式和 24Hz/25Hz/30Hz 4:4:4、4:2:2 格式。 (*1 : HDBaseT 不支持。) 当您使用支持上述 4K 图像信号的装置时选择此模式。 当无法正常播放图片或声音时选择 4K 标准。 当选择 4K 增强时使用支持 18Gbps 的优质高速 HDMI 电缆。</p> <p>4K 标准：该模式支持 4K 50Hz/60Hz 4:2:0 格式和 24Hz/25Hz/30Hz 4:4:4、4:2:2 格式。 当您使用不支持 50Hz/60Hz 4:4:4、4:2:2 格式的 4K 信号的设备或者在选择 4K 增强后图片或声音无法正常播放时选择该模式。</p>

(接下页)

项目	说明
<p>数字信号格式 (续)</p>	<p>2K 兼容：该模式优先已连接设备的兼容性。 当您使用不支持 4K 信号的设备或者在选择 4K 增强或 4K 标准后无法正常播放图片或声音时选择此模式。</p>
<p>数字范围</p>	<p>可以从 HDMI 1/2、HDBaseT、DisplayPort 和 3G-SDI 端口设定 HDMI 输入信号的数字范围。</p> <p>(1) 使用 ▲/▼ 按钮选择端口进行设置。</p> <p>(2) 使用 ◀/▶ 按钮选择数码范围。 自动 ⇄ 标准 ⇄ 增强 ↑—————↑</p> <p><u>自动</u>：自动选择最佳模式。 <u>标准</u>：适用于 DVD 信号 (16-235) <u>增强</u>：适用于电脑信号 (0-255) ((1-254) 用于 SDI)</p> <p>• 如果屏幕影像的对比度太强或太弱，请试着寻找更为合适的模式。</p>

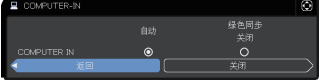
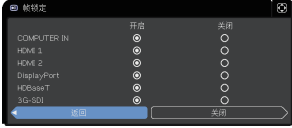

(接下页)

项目	说明
<p>COMPUTER-IN</p>	<p>可对 COMPUTER IN 端口的电脑输入信号类型进行设置。</p> <p>使用 ◀/▶ 按钮选择电脑输入信号的类型。</p> <p>自动 ⇔ 绿色同步 关闭</p>  <ul style="list-style-type: none"> • 选择“自动”模式，您便可以从端口输入 G 同步信号或分量视频信号。 • 在自动模式下，图像可能因某些输入信号而失真。在这种情况下，移去信号插接端，以便没有信号被接收，并选择“绿色同步关闭”，然后重新连接信号。
<p>帧锁定</p>	<p>将每个端口的帧锁定功能设置为开启 / 关闭。</p> <p>(1) 使用 ▲/▼ 按钮选择输入端口。</p> <p>(2) 使用 ◀/▶ 按钮开启 / 关闭帧锁定功能。</p> <p>开启 ⇔ 关闭</p>  <ul style="list-style-type: none"> • 选择“开启”时，运动图像的显示更平滑。 • 仅对垂直频率为 23.5Hz 至 25.5Hz、29.5Hz 至 30.5Hz、49Hz 至 51Hz 或 59Hz 至 61Hz 的信号才能执行此项目。

(接下页)

项目	说明
分辨率	<p>在此投影仪上可以设置 COMPUTER IN 输入信号的分辨率。</p> <ol style="list-style-type: none"> 在“输入”菜单中使用 ▲/▼ 按钮和按 ► 按钮选择“分辨率”。将显示“分辨率”菜单。 在“分辨率”菜单中使用 ▲/▼ 按钮选择您所希望显示的分辨率。选择“自动”将设置适合输入信号的分辨率。 当选择“标准”分辨率时，按 ► 或 ENTER 按钮将自动调节水平和垂直位置、时钟相位和水平大小。将显示“输入_信息”对话框。 要设置自定义的分辨率，使用 ▲/▼ 按钮选择“自定义”，将显示“分辨率_自定义”框。使用 ▲/▼/◀/► 按钮设置（“水平”）和（“垂直”）分辨率。不保证本功能对所有分辨率都正常工作。 移动光标至屏幕上的“OK”，然后按 ► 或 ENTER 按钮。出现消息“您确定要更改分辨率吗？”。如果您要保存设置，按 ► 按钮。将自动调节水平和垂直位置、时钟相位和水平大小。将显示“输入_信息”对话框。 若要恢复先前的分辨率而不保持更改，请将光标移到屏幕中的“取消”上，然后按下 ◀ 或 ENTER 按钮。屏幕将返回到“分辨率”菜单，显示先前的分辨率。 <p>• 对于某些图像，此功能可能效果不佳。</p>



标准



自定义

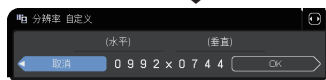

(接下页)

项目	说明
左右两个画面 / 画中画设置	<p>画中画位置 使用遥控器上的 ▲ / ▼ 按钮更改画中画模式中的副区位置 (图 64)。</p>
	<p>左右两个画面 / 画中画帧锁定 使用左右两个画面或画中画时，选择可启动帧锁定功能的屏幕。 左 / 主画面：启动帧锁定功能，以在左右两个画面的左屏幕或画中画的主区域进行输入。 右 / 子画面：启动帧锁定功能，以在左右两个画面的右屏幕或画中画的副区域进行输入。</p>

设置菜单

从“设置”菜单，可以执行下表中所示的项目。
使用 ▲/▼ 光标按钮选择项目，然后按 ► 光标按钮或 ENTER 按钮执行此项目。然后根据下表执行操作。



项目	说明
几何校正	<p>梯形校正 选择此项可显示梯形校正对话框。 详情请参阅校正失真上的梯形校正 (M52)。</p> <ul style="list-style-type: none"> 当变焦调节设置为“TELE”（望远焦距）时，本功能可能会使用过度。本功能应尽可能在变焦调节设置为“广角”（广角焦距）时使用。 当水平镜头移动未设于中央时，本功能可能效果不佳。 当屏幕被边角校正 (M53) 或变形 (M54) 激活时，此功能不可用。
	<p>边角校正 选择此项可显示边角校正对话框。更多详情请参阅校正失真上的边角校正 (M53)。</p> <ul style="list-style-type: none"> 当屏幕被梯形校正 (M52) 或变形 (M54) 激活时，此功能不可用。
	<p>变形 选择此项可显示变形对话框。更多详情，请参阅此功能的应用说明书。</p> <ul style="list-style-type: none"> 当屏幕被梯形校正 (M52) 或边角校正 (M53) 激活时，此功能不可用。
	<p>边缘融合 选择此项可显示边缘融合对话框。更多详情，请参阅边缘融合功能 (M55 ~ 58)。</p>

(接下一页)

项目	说明
<p>几何校正 (续)</p>	<p>图案 使用 ▲/▼ 按钮来选择图案。 显示图案 [关闭 /1/2/3/4/5/6] 可通过 ◀/▶ 按钮切换。 图案 1: 边框 图案 2: 红色网格 图案 3: 绿色网格 图案 4: 蓝色网格 图案 5: 垂直 9 级色阶图 图案 6: 水平 9 级色阶图 关闭: 显示输入信号。</p>
<p>光源和过滤器</p>	<p>选择此项可显示光源和过滤器菜单。 使用 ▲/▼ 按钮选择一个项目， 然后按遥控器上的 ▶ 按钮或 ENTER 按钮执行该项目。</p>  <p>光输出 以 ▲/▼ 按钮切换光输出。 标准 ↔ 使用寿命长 1 ↔ 使用寿命长 2 ↔ 静音 ↑—————↑</p> <ul style="list-style-type: none"> • 如果周围环境温度在约 35 至 45°C 之间，光源亮度会自动降低。 • 当选择标准时，您可以更改亮度。 • 使用寿命长 1 和使用寿命长 2 是专门用于光源使用寿命长的模式。这些模式可限制光源的亮度，并为光源的使用寿命长进行适当的冷却。 • 静音是降低噪音的一种专用模式。它限制了光源的亮度。 • 取决于投影方向，光源的亮度可能有所降低。 <p>光源使用时间 光源使用时间即光源的使用时间。</p>

(接下页)

项目	说明
<p>光源和过滤器 (续)</p>	<p>过滤器使用时间 过滤器使用时间是指从上一次复位后开始计算的空气过滤器使用时间。 按遥控器上的 RESET 按钮或投影机上的 ▶ 按钮可显示一个对话框。若要复位过滤器使用时间，请使用 ▶ 按钮选择“OK”。</p> <p>取消 ⇔ OK</p> <ul style="list-style-type: none"> • 请仅在清理或更换空气过滤器后将过滤器使用时间复位，以获取有关空气过滤器的适合示值。 • 有关空气过滤器清理的信息，请参阅清洁和更换空气过滤器一节 (124)。
	<p>清洁过滤器提示 用 ▲/▼ 按钮设置通过消息通知更换过滤器单元的定时器。 选择某个项目（“关闭”除外）后，当定时器达到由此功能设置的间隔时间后，将出现消息“提示：上一次过滤……”。</p> <p>当选择“关闭”时，不会出现该消息。 可利用此功能来保持空气过滤器的清洁，根据本投影机的使用环境设置适合的时间。</p> <ul style="list-style-type: none"> • 即使没有消息提示，也请定期维护过滤器单元。如果空气过滤器被灰尘或其他异物堵塞，内部温度将升高，从而导致发生故障或缩短投影机的寿命。 • 请注意投影机的操作环境和过滤器单元的状况。

(接下页)

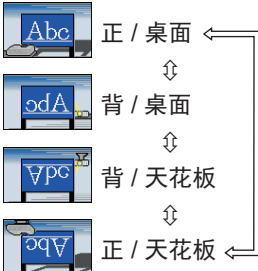
项目	说明
<p>图像显示位置</p>	<p>使用 ▲/▼/◀/▶ 光标 按钮 选择需要的图像位置。 如果以下任何一个条件符合，则图像显示位置不会改变。</p> <ul style="list-style-type: none"> • 无非显示区域（黑屏或背景显示）或未显示在屏幕上。 • 屏幕上显示以下信息之一： " 未输入信号 " • " 信号不在同步范围内 " • " 无效扫描频率 " <p>• 已选择遮屏画面或模板功能。</p>
<p>安装</p>	<p>按 ▶ 按钮显示更改安装设置的对话框。</p> <div style="display: flex; align-items: center;">  </div> <p>用 ▲/▼ 按钮，在安装对话框上选择所需的设置，并按遥控器上的 ENTER 按钮或投影机上的 INPUT 按钮执行。</p> <p>如果状态监视功能是开启，且安装状态已改变，则重启投影机时，会显示状态监视功能 开启警报 (🔔 120)。</p>

(接下页)

项目	说明
待机模式	<p>使用 ▲/▼ 按钮切换待机模式的设置。</p> <p>快速启动：适用于快速启动（待机功率将增加）。 当投影机设置为快速启动并处于待机模式时，POWER 指示灯为绿色，闪烁 2 次，持续约 3 秒钟。快速启动在 30 分钟后禁用，模式切换到正常待机状态。在这种情况下，POWER 指示灯亮起橙色。 投影机通过快速启动打开时，不显示启动屏幕。 风扇在启用快速启动的情况下运行。</p> <p>正常：适用于在待机模式下使用通信功能。</p> <p>网络待机 (WOL)：适用于在有有线网络上使用 Wake on LAN (WOL) 功能，同时降低电力消耗。</p> <p>节能：降低功率至最低限度。</p> <ul style="list-style-type: none"> • 在选择网络 (WOL) 或节能后，以下限制适用。 <ul style="list-style-type: none"> - 在投影机处于待机状态时（除非接通投影机的电源），否则 RS-232C 通信控制将不起作用。如果“通信”菜单中的“通信型式”被设置为“网络桥”，所有的 RS-232C 指令将不起作用 (117)。 - 待机输出无效。 - 投影机处于待机模式时，HDMI 连接和 HDBaseT™ 功能将不起作用。 - 待机模式下的日程安排功能（如电源 - 开启）将无法操作。 - 在投影机开机一段时间后，方可使用。 • 设置菜单中的待机模式项目设为网络待机 (WOL) 或节能时，投影机在待机模式下的对准中心功能会停用 (50)。在投影机关闭电源之前执行对准中心，或把待机模式设成正常或快速启动。 • 当已设置网络待机 (WOL) 时，菜单选项 中的有线网络 > 特殊设定 > 控制端子将被固定为 LAN。 • 当选择网络 (WOL) 后，同时投影机 处于待机模式之时，只接受有线 LAN 上的 Wake on LAN (WOL)。 • 此功能仅在堆叠模式选择为关闭时可用。 • 当在特殊设定菜单 - 控制端子 - 有线网络中选择 HDBaseT 时，不可选择网络待机 (WOL)。

(接下页)

Wake On LAN (WOL) 功能

如果您选择设置菜单 > 待机模式中的网络待机 (WOL)，您可使用有线网络的 Wake-On LAN (WOL) 功能，同时节省待机状态下的功耗。

操作

在投影机进入正常待机模式后，可通过在待机状态下接收 WOL Magic 数据包来使用各种通信功能。

但是如果投影机通过 WOL Magic 数据包进入正常待机模式后过去 10 分钟，投影机会自动恢复到功耗更低的网络待机 (WOL) 待机模式。

在收到 WOL Magic 数据包后有线网络上需要约 1 分钟，或者无线网络上需要约 2 分钟才可使用通信功能。

WOL Magic 数据包

项目	规格
网络	仅限有线网络
协议	UDP
目的地地址	广播地址
目的地端口号	任意
WOL Magic 数据包	一个使用投影机的有线 LAN 的 MAC 地址 (FF:FF:FF:FF:FF:FF (6 个字节)) 后接 MAC 地址 (6 个字节) 重复 16 次的 102 个字节的的数据包

(示例) MAC 地址的 WOL Magic 数据包: 01:02:03:04:05:06
 FF:FF:FF:FF:FF:FF: 01:02:03:04:05:06: 01:02:03:04:05:06:
 01:02:03:04:05:06: 01:02:03:04:05:06: 01:02:03:04:05:06:
 01:02:03:04:05:06: 01:02:03:04:05:06: 01:02:03:04:05:06:
 01:02:03:04:05:06: 01:02:03:04:05:06: 01:02:03:04:05:06:
 01:02:03:04:05:06: 01:02:03:04:05:06: 01:02:03:04:05:06:
 01:02:03:04:05:06: 01:02:03:04:05:06:

通告

支持的 WOL Magic 数据包是待发送至广播地址的数据包。

普通路由器默认情况下可能不会将广播地址的数据包转发至一个不同的网络地址的设备。

如果您使用这样的路由器，WOL 功能无法用于不在同一网络地址的投影机。

有关路由器设置请咨询您的网络管理员。

该功能仅在有线网络中可用，不能在无线网络中使用。

项目	说明
色彩均匀度	选择需要校正的图像级别和区域，调整色彩平衡。 将屏幕划分为 9 个区域，并调整各区域的 R/G/B 增益。
OSD 消息	使用 ▲/▼ 按钮可开启 / 关闭消息功能。 有关详情，请参阅“限制 OSD 显示” (47)。 标准 ⇄ 限定 ⇄ 禁止  ■ 限定：以下信息功能不可用。 “自动处理中”（在自动调节时） “未输入信号” “信号不在同步范围内” “无效扫描频率” “不可用” “检索...”（在检索输入信号时） “正在检测端口...”（在检测到输入信号时） 随着更改所显示的变焦指示 * 仅通过遥控器进行操作时。 随着更改所显示的聚焦指示 * 仅通过遥控器进行操作时。 随着更改所显示的输入信号指示 随着更改所显示的宽高比指示 随着更改所显示的“图像模式”指示 随着更改所显示的“我的存储器”指示 通过按 FREEZE 按钮冻结屏幕时，所显示的“静止”和“ ”指示。 随着更改所显示的“模板”指示。 随着更改显示的光输出的指示。 ■ 禁止：所有信息功能不可用。 功能可用的按钮如下所示。 STANDBY, ON

(接下页)

项目	说明
HDMI 输出	<p>在正常操作下可选择 HDMI OUT 的影像输出。</p> <div style="border: 1px solid black; border-radius: 10px; padding: 5px;"> <p>通知事项 • 在选择 DisplayPort 时您无法从 HDMI OUT 端口输出图像。</p> </div>
待机输出	<p><u>AUDIO OUT</u> 在待机模式下可选择声音输出。</p> <p><u>HDMI OUT</u> 在待机模式下可选择 HDMI OUT 的影像输出。</p> <p><u>MONITOR OUT</u> 在待机模式下可选择 MONITOR OUT 的影像输出。 • 当待机模式已设置为网络待机 (WOL) 或节能时, 将无法操作待机输出菜单。</p>

声音菜单

从“声音”菜单，可以执行下表中所示的项目。
使用 ▲/▼ 光标按钮选择项目，然后按 ► 光标按钮或 ENTER 按钮执行此项目。然后根据下表执行操作。



项目	说明								
音量	使用 ◀/▶ 按钮调节音频输出的音量。 弱 ⇄ 强								
音频源	<p>投射来自步骤 (1) 所选输入端口的图像信号时，来自步骤 (2) 所选输入端口的音频信号将输出至 AUDIO OUT 端口。</p> <p>(1) 用 ▲/▼ 按钮选择图像输入端口。</p> <p>(2) 使用 ◀/▶ 按钮，选择一个音频输入端口或静音图标。 该图标示意以下。</p> <table style="width: 100%; border: none;"> <tr> <td style="width: 50%;">1 号：AUDIO IN1 端口</td> <td style="width: 50%;">2 号：AUDIO IN2 端口</td> </tr> <tr> <td>3 号：HDMI 1 端口</td> <td>4 号：HDMI 2 端口</td> </tr> <tr> <td>5 号：DisplayPort 端口</td> <td>6 号：HDBaseT 端口</td> </tr> <tr> <td>7 号：LAN 端口</td> <td>⌂：静音</td> </tr> </table> <p>• 当 ⌂ 被选定时，如果“屏幕”菜单下的 C.C. 菜单的“显示”项目被设置为“自动”，且来自端口的输入信号含有隐藏字幕，则隐藏字幕将自动启动。该功能仅在 VIDEO 或 COMPUTER IN 信号端口输入 NTSC 信号 (M97)。</p> <p>• 有关 AUDIO OUT 的设置，请参阅设置菜单中待机输出的 AUDIO OUT。</p>	1 号：AUDIO IN1 端口	2 号：AUDIO IN2 端口	3 号：HDMI 1 端口	4 号：HDMI 2 端口	5 号：DisplayPort 端口	6 号：HDBaseT 端口	7 号：LAN 端口	⌂：静音
1 号：AUDIO IN1 端口	2 号：AUDIO IN2 端口								
3 号：HDMI 1 端口	4 号：HDMI 2 端口								
5 号：DisplayPort 端口	6 号：HDBaseT 端口								
7 号：LAN 端口	⌂：静音								



屏幕菜单

通过“屏幕”菜单可执行下表中显示的项目。
使用 ▲/▼ 光标按钮选择项目，然后按 ► 光标按钮或 ENTER 按钮执行此项目。然后根据下表执行操作。



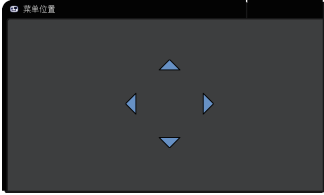
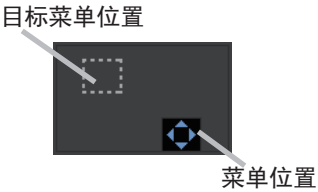

项目	说明
语言	<p>使用 ▲/▼/◀/▶ 按钮可切换 OSD (屏幕显示) 语言。</p> <p>ENGLISH ⇄ FRANÇAIS ⇄ DEUTSCH ⇄ ESPAÑOL ⤴ (在语言对话框中显示) ⤵</p> <p>按 ENTER 或 INPUT 按钮以保存语言设置。</p>
菜单位置	<p>显示表示当前菜单位置的“菜单位置 OSD”和表示菜单与屏幕各区域之间位置关系的“菜单位置调整指南”。</p> <p>使用 ▲/▼/◀/▶ 按钮可调节菜单位置。</p> <p>若要退出操作，请按遥控器上的 MENU 按钮或停止操作约 10 秒钟。</p> <p>如果屏幕上未显示菜单，并且无法从菜单中选择菜单位置，则可以通过按遥控器上的 MENU 按钮 3 秒钟以上直接调用菜单位置。通过将“菜单位置调整指南”中的“菜单位置”移至“目标菜单位置”，即可将菜单移动到可见位置。</p> <div style="display: flex; justify-content: space-around; align-items: flex-start;"> <div style="text-align: center;">  <p>菜单位置 OSD</p> </div> <div style="text-align: center;">  <p>目标菜单位置</p> <p>菜单位置</p> </div> </div> <p>菜单位置调整指南</p>

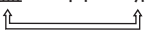
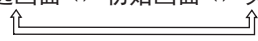
(接下页)

项目	说明
<p>遮屏画面</p>	<p>使用 ▲/▼ 按钮可切换遮屏画面屏幕的模式。 遮屏画面屏幕是具有暂时清屏功能的屏幕 (144)。可通过按遥控器上的 AV MUTE 按钮显示该屏幕。</p> <p>自选画面 ⇔ 初始画面 ⇔ 蓝 ⇔ 白 ⇔ 黑</p>  <p>自选画面：可通过“自选画面”项目对屏幕进行注册 (194)。 初始画面：作为标准屏幕而预设的屏幕。 蓝、白、黑：各种颜色的纯色屏幕。</p> <ul style="list-style-type: none"> • 为避免残留余像,几分钟后“自选画面”或“初始画面”屏幕将变为“自动遮屏画面”。 <div style="border: 1px solid black; padding: 5px; margin-top: 10px;"> <p>通知事项 • 开启遮屏画面（黑色）或 AV 静音（黑色）时，有关指示灯的信息，请参阅“关于指示灯” (132)。</p> </div>
<p>自动遮屏画面</p>	<p>使用 ▲/▼ 按钮可切换“自动遮屏画面”屏幕的模式。</p> <p>蓝 ⇔ 白 ⇔ 黑</p>  <ul style="list-style-type: none"> • 为避免残留余像,在以下情况下,几分钟后,通过“自动遮屏画面”功能,显示的图像会变为指定的颜色屏幕。 <ul style="list-style-type: none"> - “自选画面”或“初始画面”作为“遮屏画面”显示时。 - 显示启动屏幕时。
<p>启动画面</p>	<p>使用 ▲/▼ 按钮可切换启动屏幕的模式。 启动屏幕是在没有检测到信号或检测到不适合的信号时显示的屏幕。</p> <p>自选画面 ⇔ 初始画面 ⇔ 关闭</p>  <p>自选画面：可通过“自选画面”项目对屏幕进行注册 (194)。 初始画面：作为标准屏幕而预设的屏幕。 关闭：纯黑屏幕</p> <ul style="list-style-type: none"> • 为避免残留余像,几分钟后“启动画面”屏幕将变为“自动遮屏画面”。 • 如果“安全”项目的自选画面密码选择了开启 (118) 启动画面将固定于自选画面。

(接下页)

项目	说明
<p style="text-align: center;">自选画面</p>	<p>此项目允许您捕捉要用作“自选画面”影像的影像，它可用作“遮屏画面”屏幕和“启动画面”屏幕。在执行以下步骤之前，请显示您想要捕捉的影像。</p> <p>(1) 选择此项目将显示一个标题为“自选画面”的对话框。该对话框将询问您是否从当前屏幕开始捕捉影像。</p>  <p>请等待目标影像显示出来，在该影像显示时再按遥控器上的 ENTER 或 INPUT 按钮。该影像将静止，并将出现用于捕捉影像的框架。</p> <p>若要停止执行操作，请按遥控器上的 RESET 按钮。</p> <p>(2) 使用 ▲/▼/◀/▶ 按钮可调节框架位置。</p> <p>请将框架移至您想使用的影像的位置。对于某些输入信号，可能无法移动该框架。</p>  <p>若要开始注册，请按遥控器上的 ENTER 或 INPUT 按钮。</p> <p>若要恢复屏幕并返回到先前的对话框，请按遥控器上的 RESET 按钮。</p> <p>注册可能需要花几分钟时间。</p> <p>当完成注册后，注册的屏幕和以下消息会显示数秒钟： “自选画面选取完成。”</p> <p>如果注册失败，则会显示以下消息： “选取出错、请重试。”</p>  <ul style="list-style-type: none"> • 当为“自选画面锁定”项目 (119) 选择“开启”时，不能选择此功能。 • 当安全项目的自选画面密码选择开启时 (118)，不能选择此功能。 • 该功能对于来自 LAN、HDMI 1 / 2、DisplayPort、HDBaseT 或 3G-SDI 端口的信号不可用。

(接下页)

项目	说明
<p>自选画面锁定</p>	<p>使用 ▲/▼ 按钮可开启 / 关闭 “自选画面锁定” 功能。 开启 ⇔ 关闭 当选择 “开启” 时, “自选画面” 项目被锁定。可使用此功能保护当前的自选画面。 • 当安全项目的自选画面密码选择开启时 (P118), 不能选择此功能。</p>
<p>输入源名称</p>	<p>本投影机的每个输入端口都可以应用一个名称。</p> <ol style="list-style-type: none"> (1) 使用 “屏幕” 菜单上的 ▲/▼ 按钮选择 “输入源名称”, 然后按 ► 或 ENTER 按钮。随即显示 “输入源名称” 菜单。 (2) 使用 “输入源名称” 菜单上的 ▲/▼ 按钮选择要命名的端口, 然后按 ► 按钮。将显示 “输入源名称” 对话框。在指定名称之前, 菜单右侧将一直保持空白。 (3) 在 “输入源名称” 对话框中选择指定至端口的图标。分配给端口的名称也将根据所选图标自动切换。按 ENTER 或 INPUT 按钮决定图标选择。 (4) 选择想要分配的编号给带图标的端口。可以从空白 (不分配编号)、1、2、3 或 4 中选择编号。然后按 ENTER 或 INPUT 按钮。 (5) 若要修改分配给端口的名称, 请选择 “自定义名称”, 然后按 ENTER 或 INPUT 按钮。 

(接下一页)

项目	说明
<p>输入源名称 (续)</p>	<p>(6) 当前名称将显示在第一行。使用 ▲/▼/◀/▶ 按钮和 ENTER 或 INPUT 按钮选择并输入字符。要一次删除一个字符，请按 RESET 按钮或同时按 ◀ 和 INPUT 按钮。同样，如果将光标移至屏幕上的“删除”或“全部清除”，并按 ENTER 或 INPUT 按钮，则将删除 1 个字符或所有字符。名称最长为 16 个字符。</p> <p>(7) 若要更改已插入的字符，请按 ▲ 按钮将光标移至第一行，然后使用 ◀/▶ 按钮将光标移至要更改的字符上。按 ENTER 或 INPUT 按钮后，字符即被选定。然后，按照上述第 (6) 项中所述的相同步骤进行操作。</p> <p>(8) 若要完成输入文本，请将光标移至屏幕上的“OK”，然后按 ▶, ENTER 或 INPUT 按钮。若不保存更改而恢复到先前的名称，请将光标移至屏幕上的“取消”，然后按 ◀, ENTER 或 INPUT 按钮。</p>
<p>模板</p>	<p>用 ▲/▼ 按钮切换模板屏幕的模式。按 ▶ (或 ENTER) 按钮显示所选模板，按 ◀ 按钮关闭显示的屏幕。</p>

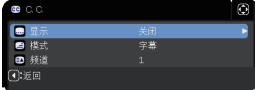

(接下一页)

项目	说明
<p>c.c. (隐藏字幕)</p>	<p>C.C. 具有能显示视频、文件、其它演示或其它相关声音的音频记录或对话的功能。要使用此功能，需有支持 C.C. 功能的 NTSC 格式视频源或 480i@60 格式分量视频源。这可能因设备或信号来源而无法正常工作。在这种情况下，请关闭“隐藏字幕”。</p> 
	<p>显示 使用 ▲/▼ 按钮从以下选项中选择隐藏字幕“显示”设置。 自动 ⇔ 开启 ⇔ 关闭 ↑ ← → ↓</p> <p>自动：选择了消音图标设为音频源端口的输入信号（C.C. 兼容）时，隐藏字幕会自动出现。 开启：隐藏字幕开启。 关闭：隐藏字幕关闭。</p> <ul style="list-style-type: none"> • 当 OSD 菜单处于激活状态时，不会显示字幕。 • 隐藏字幕具有能显示电视节目或其他视频来源的对话、旁白和 / 或音响效果的功能。能否使用隐藏字幕视广播设备和 / 或内容而定。
	<p>模式 使用 ▲/▼ 按钮从以下选项中选择隐藏字幕模式设置。 字幕 ⇔ 文本</p> <p>字幕：显示隐藏字幕。 文本：显示文本数据以提供其它信息，如新闻报告或电视节目指南。该信息会占据整个屏幕。不是所有的 C.C. 节目都有文本信息。</p>
<p>频道 使用 ▲/▼ 按钮从以下选项中选择隐藏字幕频道设置。 1 ⇔ 2 ⇔ 3 ⇔ 4 ↑ ← → ↓</p> <p>1：频道 1、主频道 / 语言 2：频道 2 3：频道 3 4：频道 4</p> <p>频道数据可能会视内容而不同。某个频道可用于第二语言或为空白。</p>	

选项菜单

通过“选项”菜单可执行下表中显示的项目。
使用 ▲/▼ 光标按钮选择项目，然后按 ► 光标按钮 或 ENTER 按钮 执行该选择项目。然后根据下表执行操作。





项目	说明
<p>跳过搜索</p>	<p>可以透过自动搜索功能（见下文）搜索或使用控制面板上的按钮进行选择，把端口设成跳过。</p> <p>(1) 用 ▲/▼ 按钮选择图像输入端口。 (2) 用 ◀/▶ 按钮打开 / 关闭“跳过搜索”功能。</p> <p>标准 ⇄ 跳过</p> <p>设为跳过的端口会被跳过。</p> <ul style="list-style-type: none"> • 无法设置同时跳过所有端口。 • 在左右两个画面 / 画中画模式中此设置无效 (61)。
<p>自动搜索</p>	<p>使用 ▲/▼ 按钮可开启 / 关闭自动搜索信号功能。</p> <p>开启 ⇄ 关闭</p> <p>当选择“开启”时，将按以下顺序自动轮流检测各输入端口是否有信号。将从当前端口开始搜索。当发现输入信号后，投影机将停止搜索并显示影像。</p> <pre> LAN ⇄ COMPUTER IN ⇄ HDMI 1 ↑ ↓ VIDEO HDMI 2 ↑ ↓ 3G-SDI ⇄ HDBaseT ⇄ DisplayPort </pre>

(接下页)

项目	说明
直接开启电源	<p>使用 ▲/▼ 按钮可开启 / 关闭“直接开启电源”功能。 开启 ⇔ 关闭</p> <p>在设置为“开启”时，投影机上的光源将会不按常规步骤而自动打开 (图 42)，仅当在切断电源后对投影机供电时，光源才亮起。</p> <ul style="list-style-type: none"> • 如果对投影机供电但光源关闭时，此功能不起作用。 • 通过“直接电源开机”功能开启光源后，如果在约 20 分钟内既未检测到输入信号，又未检测到任何操作，即使“自动关闭电源”功能 (图 100) 已禁用，投影机也将关闭。 <p>⚠ 警告 ▶ 即使自动打开，也一定要确认投影机已安装并安全连接。</p>
自动开启电源	<p>当投影机处于待机模式并检测到外部设备的视频信号输入时，此功能启动投影机以在屏幕上自动显示图像。可通过根据显示的列表选择输入来启用此功能。</p> <ul style="list-style-type: none"> • 当待机模式设置为“网络待机 (WOL)”或“节能”时，此功能不可用。 • 通过已连接的外部设备，此功能可能会无意中启用。 <p>⚠ 警告 ▶ 启用此功能后，可以通过操作与投影机连接的设备而无意中打开投影机。请勿将东西放在投影机或投影机周围。</p> <p>▶ 即使自动打开，也一定要确认投影机已安装并安全连接。</p>

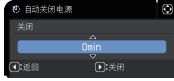
(接下一页)

项目	说明
自动关闭电源	<p>使用 ▲/▼ 按钮可调节自动关闭投影机的倒计时时间。 长（最长 99 分钟）↔ 短（最短 0 分钟 = 关闭）</p> <div style="display: flex; justify-content: space-around; align-items: center;">   </div> <p>当该时间设置为 0 时，投影机不会自动关闭。 当该时间设置为 1 至 99 时，同时无信号或有不适合信号的时间段达到了设定时间，投影机光源将自动熄灭。 如果在相应时间内按下投影机或遥控器上的某一个按钮或向 CONTROL 端口传送一个命令 (get 命令除外)，则投影机不会关闭。请参阅关闭电源一节 (43)。</p>
快门定时器	<p>使用 ▲/▼ 按钮，设置启用快门功能与自动关闭投影机之间的时间。 1h ↔ 3h ↔ 6h</p> <div style="text-align: center;">  </div> <ul style="list-style-type: none"> 重新打开投影机时，快门功能会自动设为关闭。



(接下一页)

项目	说明
<p>快捷按钮</p>	<p>此项目用于将以下功能之一指定给遥控器 (M19) 上的 MY BUTTON 1 至 4。</p> <p>(1) 用快捷按钮菜单上的 ▲/▼ 按钮选择一个 MY BUTTON (1-4)。 (2) 然后使用 ◀/▶ 按钮将以下功能之一设置为所选按钮。</p> <p><u>我的图像</u>：显示我的图像菜单 (M 网络指南中的 5. 我的图像功能)。 <u>信差</u>：开启和关闭显示在屏幕上的信差文本 (M 网络指南中的 6. 信差功能)。</p> <p>当没有要传送的文本要显示时，会出现消息“无信差功能的数据”。 <u>遮屏画面</u>：打开或关闭遮屏画面功能。 <u>快门</u>：关和开镜头遮光片 (M60)。 <u>交换左右两个画面 / 画中画</u>：在显示左右两个画面模式下用左侧的图像交换右侧的图像。在画中画模式中交换主图像和副图像 (M61)。 <u>画中画位置</u>：切换画中画位置。 <u>信息</u>：显示系统 _ 信息，输入 _ 信息 (M115)，无线信息，有线信息，其他信息或者什么也不显示。 <u>我的存储器</u>：装入所存储的调节数据之一 (M73)。 如果保存了两个以上数据，只要按下 MY BUTTON，调节值就会发生改变。 如果存储器中未保存任何数据，将出现对话框“无保存数据”。 如果当前调节值未保存到存储器，将出现右侧所示的对话框。 如果想要保持当前的调节值，请按 ▶ 按钮退出。 否则，装入数据将覆盖当前的调节状态。</p> <p><u>图像模式</u>：更改“图像模式” (M71)。 <u>过滤器复位</u>：显示过滤器使用时间复位确认对话框 (M85)。 <u>模板</u>：使被选为“模板”项目 (M96) 的模板方式出现或消失。 <u>静音</u>：打开 / 关闭音频静音。 <u>分辨率</u>：可开启 / 关闭“分辨率”菜单。(M81)。 <u>光输出</u>：更改“光输出”对话框。(M84)。</p> 

(接下一页)

项目	说明								
快捷按钮 (续)	eClarity: 打开 / 关闭 eClarity 模式对话框 (1072)。 HDCR: 打开 / 关闭 HDCR 模式对话框 (1072)。 菜单位置: 使用 ▲/▼/◀/▶ 按钮, 调整菜单位置 (1092)。 快捷按钮: 开启 / 关闭快捷按钮对话框 (1071)。								
日程安排	<p>■ 如何设置项目</p> <ol style="list-style-type: none"> 1. 使用光标按钮 ▲/▼/◀/▶ 进行选择或调整。 2. 选择OK完成设置。 <p>通知事项 · 请参照实际的屏幕菜单 (OSD) 进行适当的操作。</p> <table border="1"> <thead> <tr> <th>项目</th> <th>说明</th> </tr> </thead> <tbody> <tr> <td>日期 / 时间</td> <td>输入当前日期(年 / 月 / 日)和时间(24 小时制)来设定投影机基准时间。</td> </tr> <tr> <td>特定日</td> <td>如果仅在某特定日期执行, 请说明该日期(月 / 日)。允许设置从特定日 - 1 到特定日 - 10 的 10 个不同的时间表。</td> </tr> <tr> <td>程序编辑</td> <td>设置当天的执行活动和执行时间。一天可设置一项程序, 最多可设置 16 项程序。每项程序最多可设置 20 项活动。</td> </tr> </tbody> </table> <p>■ 设置流程</p> <ol style="list-style-type: none"> ① 在日期 / 时间中定义当前日期 / 时间为基准项。 ② 在程序编辑中指定当天执行活动和执行时间。 ③ 选择安排日期 (某特定日期: 特定日或一周中的某几天: 每周), 然后选择一项程序。 <p>设置屏幕为垂直滚动, 交替显示一周中的某几天和特定日。 (第 1 页 / 共 2 页: 一周中的某几天, 第 2 页 / 共 2 页: 特定日)</p>	项目	说明	日期 / 时间	输入当前日期(年 / 月 / 日)和时间(24 小时制)来设定投影机基准时间。	特定日	如果仅在某特定日期执行, 请说明该日期(月 / 日)。允许设置从特定日 - 1 到特定日 - 10 的 10 个不同的时间表。	程序编辑	设置当天的执行活动和执行时间。一天可设置一项程序, 最多可设置 16 项程序。每项程序最多可设置 20 项活动。
	项目	说明							
	日期 / 时间	输入当前日期(年 / 月 / 日)和时间(24 小时制)来设定投影机基准时间。							
	特定日	如果仅在某特定日期执行, 请说明该日期(月 / 日)。允许设置从特定日 - 1 到特定日 - 10 的 10 个不同的时间表。							
程序编辑	设置当天的执行活动和执行时间。一天可设置一项程序, 最多可设置 16 项程序。每项程序最多可设置 20 项活动。								

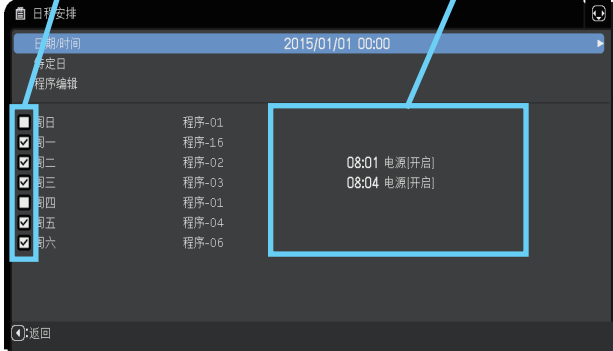
(接下页)



项目	说明
<p>日程安排 (续)</p>	<p>■ 如何激活(日期/时间 / 特定日) 在框中加入复选标记。</p> <p>框中的复选标记</p> <p>加入复选标记可以看到日期和初始设置信息。</p>  <p>1/2页 (设置日期(年/月/日)和时间(24小时制)。)</p>
	<p>框中的复选标记</p> <p>加入复选标记可以看到日期和初始设置信息。</p>  <p>2/2页 (从1到10设置具体日期。)</p> <p>在选择“周六”的状态下, 按▼光标按钮可以从1/2页移动至2/2页。</p>

(接下页)

项目	说明
<p style="text-align: center;">日程安排 (续)</p>	<p>■ 程序编辑</p> <p>程序 1 到 16 的时间和事件可以进行编辑。</p> <ul style="list-style-type: none"> • 返回 选择此项返回日程安排的顶部菜单。 • 选项 从程序 -01 到 16 中选择并进行编辑。 每项程序最多可设置 20 项活动。 • 复制到 所选程序（带时间和事件设置）可被复制到其他程序。 • 应用 选择应用并保存所有调整和设置。



(接下页)

项目	说明
<p>日程安排 (续)</p>	<p>■ 如何编辑所选程序</p> <ol style="list-style-type: none"> 从1到20个事件中选择。 使用光标按钮 ▲/▼ 进行选择。 按下光标按钮 ► 设置时间和事件。 使用光标按钮 ◀/▶ 进行选择。 使用光标按钮 ◀/▶ 进行调整。  <p>可以按照如下所示选择事件。</p> <ul style="list-style-type: none"> 电源 - 开启, 待机 输入源 - “输入源” 通道 我的图像 - 影像-1到4, 影像关闭 信差 - 文本-1到12, 文本关闭 光输出 - 标准, 使用寿命长 1, 使用寿命长 2, 静音 遮屏画面 - 开启, 关闭  <ol style="list-style-type: none"> 按下光标按钮 ► 完成设置。 选择应用并保存设置 <div style="border: 1px solid black; padding: 5px; margin-top: 10px;"> <p>通知事项 • 请参照实际的屏幕菜单 (OSD) 进行适当的操作。 • 待机模式被设置为网络待机 (WOL) 或节能时, 位于待机模式 (如电源 - 开启) 下的日程安排功能将无法操作。</p> </div>

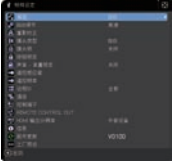

(接下页)

项目	说明
特殊设定	<p>选择此项目可显示“特殊设定”菜单。 使用 ▲/▼ 按钮选择一个项目，然后 ▶ 按钮或 ENTER 按钮执行该项目。</p> 
	<p>海拔 使用 ▲/▼ 按钮可切换冷却风扇的旋转速度。如果是在海拔大约 1600 m 或更高的地方使用投影机，请选择高。请注意：选择“高”时，投影机的噪声会增大。 高 ↔ 自动</p>
	<p>自动调节 使用 ▲/▼ 按钮可选择其中一种模式。当选择“关闭”时，自动调节功能将禁用。 精细 ↔ 高速 ↔ 关闭 ↑ └──────────┘</p> <p><u>精细</u>：采用微调式，包括“水平尺寸”调节。 <u>高速</u>：采用快调式，将“水平尺寸”设置为输入信号的预定数据。</p> <ul style="list-style-type: none"> • 自动调节功能有时可能无法正常工作，这要取决于具体的条件，如输入影像、投影机信号电缆、投影机周围环境等。在这种情况下，请选择“关闭”以禁用自动调节，然后进行手动调节。
	<p>重影校正 使用 ▲/▼ 按钮调整设置，以消除重影。</p>

(接下页)

项目	说明
<p>特殊设定 (续)</p>	<p>镜头类型 (1) 使用 ▲/▼ 按钮选择当前使用的镜头类型，然后按 ► 或 ENTER 按钮。自动选择时，投影机自动决定镜头类型。 (2) 显示一个确认用的信息对话框。按 ► 或 ENTER 按钮保存镜头类型。</p> <ul style="list-style-type: none"> • 此设置会影响到梯形失真等方面。 • 投影机决定的镜头类型会显示在 " 自动 " 的右边。 • 此项目设为自动时如果投影机无法自动决定镜头类型，" 未定义镜头 " 会显示在 " 自动 " 的右边。 • 有关可选镜头，请向您的经销商咨询。
	<p>镜头锁 使用 ▲/▼ 按钮开启 / 关闭镜头锁功能。当选择 " 开启 " 时，按钮 (ZOOM, ZOOM + / -, FOCUS, FOCUS + / -, SHIFT, LENS SHIFT, LENS MEMORY) 均被锁定。 开启 ⇄ 关闭</p>

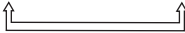
(接下页)

项目	说明
<p>特殊设定 (续)</p>	<p>按钮锁定</p> <p>(1) 用 ▲/▼ 按钮选择操作控制。 控制面板 ↔ 遥控</p> <p>(2) 使用 ◀/▶ 按钮以选择全部、打开或关闭。 全部 ↔ 开启 ↔ 关闭</p>  <p>如果您选择全部，所有功能将被禁用。</p> <p>当第 2 步选择开启时，如果第 1 步中所选的是控制面板，则锁定控制面板上除 STANDBY/ON 按钮外的其他按钮。选择关闭将释放第 1 步选定的操作控制上的锁定按钮。</p> <ul style="list-style-type: none"> • 请使用此按钮以避免误动作或意外触动按钮。 • 不能同时锁定控制面板和遥控。 • 如果您选择全部，将显示用于设置密码的画面。按下面设置。 <p>1. 设置密码</p> <p>1) 当利用 ◀/▶ 按钮以选择全部时，将显示一条确认消息。</p> <p>2) 按下 ▶ 按钮以显示请输入按键锁定密码框。</p> <p>3) 使用 ▲/▼/◀/▶, COMPUTER 1, 或者  按钮输入 4 部分的密码。</p> <p>将显示请再次输入按键锁定密码框。 再次输入同样的身份识别号码。 这将完成身份识别号码的设定。 在请输入按键锁定密码或请再次输入按键锁定密码出现时如果无键盘输入的状态持续约 55 秒钟后，则菜单将关闭。</p> <ul style="list-style-type: none"> • 写下密码以免忘记。





(接下页)

项目	说明
<p>特殊设定 (续)</p>	<p>2. 禁用密码锁定功能</p> <p>如果您通过锁定键解锁该项目，在未显示 OSD 时输入注册的密码。在输入密码之时，SECURITY 指示灯将闪烁。</p> <p>如果您通过解锁键解锁该项目，请遵循如下步骤。</p> <p>解锁键：如果遥控设置为全部，则它们是控制面板。如果控制面板设置为全部，则它们是遥控器。</p> <p>当您按下 ▶ 按钮且同时设置了全部之时，将显示请输入按键锁定密码框。当输入已注册的 密码的时候，密码 锁定功能将不起作用。</p> <p>如果输入了不正确的密码时，对话框将再次出现。</p>
	<p>声音 - 音量锁定</p> <p>启用此功能时，无法调节音量。</p>

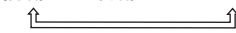

(接下页)

项目	说明
<p style="text-align: center;">特殊设定 (续)</p>	<p>遥控感应窗</p> <p>(1) 用 ▲/▼ 按钮选择遥控传感器。 前部 ⇄ 后部 ⇄ HDBaseT</p>  <p>(2) 使用 ◀/▶ 按钮对其进行切换。 开启 ⇄ 关闭</p> <ul style="list-style-type: none"> • 当一个传感器关闭时，另一个传感器就不能关闭。
	<p>遥控频率</p> <p>(1) 使用 ▲/▼ 按钮变更投影机遥控传感器的设定 ( 16, 40) 。 1 : 标准 ⇄ 2 : 高</p> <p>(2) 使用 ◀/▶ 按钮开启或关闭投影机的遥控传感器。 开启 ⇄ 关闭</p> <p>如果遥控器不能正常工作，撤除两个中的任何一个选项。 • 不能同时撤除两个选项。</p>
	<p>远程 ID</p> <p>在选中本项目的状态下，按下选件遥控器的按钮 ID 1~4 后，显示该菜单。</p> <p>使用 ▲/▼ 按钮选择 ID 远程菜单上的 ID 选项，然后按 ▶ 按钮。</p> <p>全部 ⇄ 1 ⇄ 2 ⇄ 3 ⇄ 4</p>  <p>遥控器的 ID 按钮编号设定为与投影机的 ID 编号相同时方可控制投影机。选择全部时，任意 ID 设置的遥控器均可控制投影机。</p>

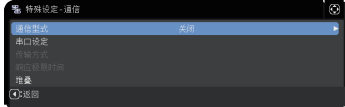

(接下页)

项目	说明	
<p>特殊设定 (续)</p>	<p>通信</p>	<p>选择此项目即可显示“通信”菜单。在此菜单中，您可以通过 CONTROL 端口来设置投影机的串行通信。</p>  <ul style="list-style-type: none"> • 用光标按钮 ▲/▼ 选择一个项目。然后按 ► 按钮打开所选设置项目的子菜单。或者，不按 ► 按钮，按 ◀ 按钮，在不变更设置的情况下返回上一个菜单。每个子菜单均可进行上述操作。 • 如要了解串行通信的功能，请参考 网络指南。
		<p>通信型式</p> <p>通过 CONTROL 端口来选择用于传送的通信型式。</p> <p>网络桥：如果需要将外部设备作为网络终端进行控制，请在电脑上通过本投影机选择这个型式。CONTROL 端口不接受 RS-232C 指令。(见 网络指南中的 7. 网络桥功能)。</p> <p>关闭：请选择此模式，使用 CONTROL 端口来接收 RS-232C 指令。</p> <ul style="list-style-type: none"> • 默认设置为关闭。 • 选择“网络桥”时，请检查此项目和“传输方式”(见 112)。

(接下页)

项目	说明	
<p>特殊设定 (续)</p>	<p>通信 (续)</p>	<p>串口设定 请选择用于 CONTROL 端口的串行通信状态。</p> <p>波特率 4800bps ⇔ 9600bps ⇔ 19200bps ⇔ 38400bps ↑—————↑</p> <p>奇偶校验 无 ⇔ 奇数 ⇔ 偶数 ↑—————↑</p>
		<p>传输方式 为通过网络桥从 CONTROL 端口进行的通信选择传输方式。</p> <p>半双工 ⇔ 全双工</p> <p>半双工：这种方式使投影机实现双向通信，但是一次只能进行一个方向的通信，传输或者接收数据。 全双工：这种方式使投影机实现双向通信，数据传输和接收可同时进行。</p> <ul style="list-style-type: none"> • 默认设置为“半双工”。 • 如果选择“半双工”，请检查“响应极限时间” (📖113) 项目的设置。



(接下页)

项目	说明	
<p>特殊设定 (续)</p>	<p>通信 (续)</p>	<p>响应极限时间 选择以从“网络桥”型式和“半双工”方式通过 CONTROL 端口进行通信的其它设备接收响应数据的等待时间。</p> <p>关闭 ⇔ 1s ⇔ 2s ⇔ 3s </p> <p>关闭：如果不需要检查从投影机接收数据的设备做出的响应，请选择此模式。在这种模式下，投影机可从电脑连续发送数据。</p> <p>1s/2s/3s：选择让投影机等待从投影机接收数据的设备做出响应的的时间。等待响应过程中，投影机不会从 CONTROL 端口发送任何数据。</p> <ul style="list-style-type: none"> 只有当“通信型式”选择“网络桥”并且“传输方式”选择“半双工”时，方可使用此菜单 (112)。 默认设置为“关闭”。
	<p>控制端子</p>	<p>堆叠 选择此项即显示堆叠菜单。请参阅 即时堆叠指南。</p> <ul style="list-style-type: none"> 堆叠模式设置为主或次时，通信菜单中的其他项目无效。 <p>有线网络 选择是否使用 LAN 或 HDBaseT 端口。</p> <p>LAN ⇔ HDBaseT</p> <div style="border: 1px solid black; border-radius: 15px; padding: 10px;"> <p>通知事项</p> <ul style="list-style-type: none"> 仅 LAN 或 HDBaseT 端口可用于连接网络。根据所在环境可进行切换。 当在设置菜单 - 待机模式中选择网络待机 (WOL) 时，不可操作控制端子。 </div>

(接下页)

项目	说明	
特殊设定 (续)	REMOTE CONTROL OUT	切换 REMOTE CONTROL OUT 端口。 1) 使用 ▲/▼ 按钮以选择切换模式。 REMOTE CONTROL: 切换红外遥控器或者有线遥控器信号的开启 / 关闭。 HDBaseT: 切换来自 HDBaseT 遥控器信号的开启 / 关闭。 2) 使用 ◀/▶ 按钮以切换开启或关闭。 开启 ⇔ 关闭 投影机或已连接至 REMOTE CONTROL OUT 的投影机如果由多个遥控器同时操作, 可能无法正常运行。
	HDMI 输出分辨率	参照 HDMI 输出分辨率信息来选择设备。 外部设备 ⇔ 投影机 • 选择外部设备时, 输入到投影机及从投影机输出的信号分辨率, 可能会受限于已连接设备 (如投影机或显示器) 最大分辨率。 • 选择投影机后, 连接有 HDMI OUT 设备的影像可能无法正常显示。

(接下页)

项目	说明
特殊设定 (续)	<p>信息</p> <p>选择该项目显示标题为“输入 _ 信息”的对话框。其中显示的是当前输入的信息。</p> <div style="display: flex; justify-content: space-around;">    </div> <ul style="list-style-type: none"> 对话框中的“帧锁定”消息意味着帧锁定功能正在起作用。 没有信号同步输出时，该项目无法选择。 当“显示个人文本”设置为“开启”时，会在“输入 _ 信息”框中随输入信息一同显示“个人文本” (122)。
	<p>固件更新</p> <p>欲知投影机固件更新的详情，请访问以下网站。 http://www.christiedigital.com</p>
	<p>工厂预设</p> <p>使用 按钮 ► 选择“OK”来执行该功能。使用该功能，所有菜单中的所有项目都会返回初始设置。请注意，“光源使用时间”、“过滤器使用时间”、“语言”、“自动遮屏画面”、“清洁过滤器提示”、“待机模式”、“通信”、“日程安排”、“控制端子”、“REMOTE CONTROL OUT”、“网络”和“安全”项目不会被复位。</p> <p>取消 ⇨ OK</p>

网络菜单

关于网络操作的详细信息，请参照**网络指南**。请注意，此投影机的网络设置不正确，可能会导致网络故障。在连接到网络上现有接入点之前，请务必咨询您的网络管理员。

安全菜单

此投影机装备有安全功能。

通过“安全”菜单可执行下表中显示的项目。

如要使用“安全”菜单:使用安全功能前,用户需要注册。

进入安全菜单

1. 按 **▶** 按钮。将显示“请输入密码”框。
2. 使用 **▲/▼/◀/▶** 按钮输入所注册的密码。出厂默认密码如下:

7719

这个密码可以变更 (见下文)。将光标移到“请输入密码”框的右侧并按 **▶** 按钮以显示“安全”菜单。

- 强烈建议尽快变更出厂默认密码。
 - 如果所输入的密码不正确,“请输入密码”框将再次出现。如果输入了 3 次错误密码,投影机将关闭。然后每次输入了不正确的密码,投影机均会关闭。
3. 可执行下表中显示的项目。

如果您忘记了您的密码

- (1) 显示“请输入密码”框时,持续按住遥控器上的 **RESET** 按钮 3 秒钟,或者在按投影机上的 **▶** 按钮的同时,持续按住 **INPUT** 按钮 3 秒钟。
 - (2) 10 位数的查询号码将被显示。用这个 10 位数的查询号码与您的经销商联系。在您的用户注册信息被证实后,您的密码将会被发送。
- 在“查询号码”框出现时,如果无键盘输入的状态持续约 55 秒钟,则菜单将关闭。如有必要,请重复从 (1) 开始的步骤。

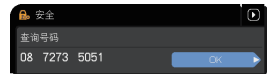
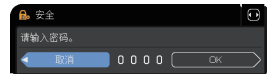
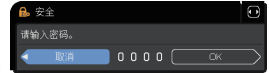

项目	说明
变更安全密码	<ol style="list-style-type: none"> (1) 在“安全”菜单中,使用 ▲/▼ 按钮选择“变更安全密码”,按 ▶ 按钮显示“请输入新密码”框。 (2) 使用 ▲/▼/◀/▶ 按钮输入新密码。 (3) 移动光标至“请输入新密码”框的右侧,按 ▶ 按钮显示“请再次输入新密码”框,再次输入同样的密码。 (4) 移动光标至“请再次输入新密码”框的右侧并按 ▶ 按钮,“请记下新密码”框出现约 30 秒钟,这时请记录下密码。按遥控器上的 ENTER 按钮或投影机上的 ▶ 按钮,将关闭“请记下新密码”框。 <ul style="list-style-type: none"> • 请勿忘记您的密码。

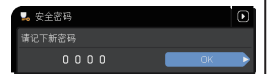
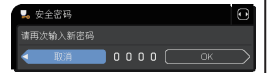
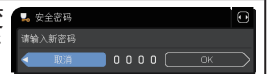

(接下一页)

项目	说明
自选画面密码	<p>“自选画面密码”功能可用于禁止他人访问“自选画面”功能，并可防止覆盖现在所登记的“自选画面”图像。</p> <p>1 开启“自选画面密码”</p> <p>1-1 在“安全菜单”中，使用 ▲/▼ 按钮选择“自选画面密码”，按 ► 按钮显示“自选画面密码”开启/关闭菜单。</p> <p>1-2 在“自选画面密码”开启/关闭菜单中，使用 ▲/▼ 按钮选择“开启”。“请输入新密码”框（小）出现。</p> <p>1-3 使用 ▲/▼/◀/▶ 按钮输入“密码”。移动光标至“请输入新密码”框（小）的右侧，按 ► 按钮显示“请再次输入新密码”框，再次输入同样的“密码”。</p> <p>1-4 移动光标至“请再次输入新密码”框的右侧，按 ► 按钮显示“请记下新密码”框约 30 秒钟。这时，请记录下“密码”。遥控器上的 ENTER 按钮或投影机上的 ► 按钮将返回到“自选画面密码”开启/关闭菜单。</p> <p>如果“自选画面”设置了“密码”：</p> <ul style="list-style-type: none"> • “自选画面”注册功能（和菜单）将不可用。 • “自选画面锁定”菜单将不可用。 • “启动画面”设定将被锁定在“自选画面”上（菜单将不可用）。 <p>关闭“自选画面密码”将会允许这些功能的正常操作。</p> <ul style="list-style-type: none"> • 请勿忘记您的“自选画面密码”。 <p>2 关闭“自选画面密码”</p> <p>2-1 遵循 1-1 的步骤，显示“自选画面密码”开启/关闭菜单。</p> <p>2-2 选择“关闭”以显示“请输入密码”框（大）。输入所注册的“密码”，画面将返回到“自选画面”开启/关闭菜单。</p> <p>如果所输入的“密码”不正确，菜单则会关闭。如有必要，请重复从 2-1 开始的步骤。</p> <p>3 如果您忘记了您的“密码”</p> <p>3-1 遵循 1-1 的步骤，显示“自选画面密码”开启/关闭菜单。</p> <p>3-2 选择“关闭”以显示“请输入密码”框（大）。10 位数的查询号码被显示在该框内。</p> <p>3-3 用 10 位数的查询号码与您的经销商联系。在您的用户注册信息被证实后，您的“密码”将会被发送。</p>

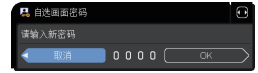

输入新密码框（小）

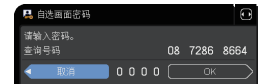
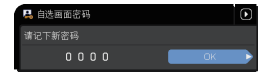
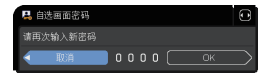

请输入密码框（大）

(接下页)

项目	说明
<p>身份识别号码锁</p>	<p>“身份识别号码锁”的功能是防止他人使用投影机，除非输入一个已注册的号码。</p> <p>1 开启“身份识别号码锁”</p> <p>1-1 在“安全”菜单中，使用 ▲/▼ 按钮选择“身份识别号码锁”，并按 ► 按钮或 ENTER 按钮显示“身份识别号码锁”开启/关闭菜单。</p> <p>1-2 在“身份识别号码锁”开启/关闭菜单中，使用 ▲/▼ 按钮选择“开启”，“请输入密码”框将被显示。</p> <p>1-3 使用 ▲/▼/◀/▶，COMPUTER 1 或 INPUT 按钮输入 4 部分的身份识别号码。“请再次输入密码”框将出现。再次输入同样的身份识别号码。这将完成身份识别号码的注册。</p> <ul style="list-style-type: none"> 在“请输入密码”框或“请再次输入密码”框出现时若无键盘输入的状态持续约 55 秒钟，则菜单将关闭。如有必要，请重复从 1-1 开始的步骤。 <p>然后，无论何时在交流电源关闭后重新启动投影机时，“请输入密码”框都会出现。请输入所注册的身份识别号码。输入所注册的身份识别号码后便可使用投影机。如果输入了不正确的身份识别号码，“请输入密码”框将再次出现。如果输入了不正确的身份识别号码 3 次，投影机将关闭。然后，每次输入了不正确的身份识别号码时，投影机都将关闭。在显示“请输入密码”框时若无键盘输入状态持续约 5 分钟，投影机也会关闭。</p> <ul style="list-style-type: none"> 请勿忘记您的身份识别号码。 <p>2 关闭“身份识别号码锁”</p> <p>2-1 遵循 1-1 的步骤，显示“身份识别号码锁”开启/关闭菜单。</p> <p>2-2 使用 ▲/▼ 按钮选择“关闭”，“请输入密码”框将被显示。输入注册的身份识别号码关闭“身份识别号码锁”功能。如果输入了不正确的身份识别号码 3 次，投影机将关闭。</p> <p>3 如果您忘记了您的“身份识别号码”</p> <p>3-1 显示“请输入密码”时，持续按住遥控器上的 RESET 按钮 3 秒钟，或者在按投影机上的 ► 按钮的同时，持续按住 INPUT 按钮 3 秒钟。10 位数的查询号码将被显示。</p> <ul style="list-style-type: none"> 在显示“查询号码”时，若无键盘输入的状态持续约 5 分钟，则投影机将关闭。 <p>3-2 用 10 位数的“查询号码”与您的经销商联系。在您的用户注册信息被证实后，您的“身份识别号码”将会被发送。</p>

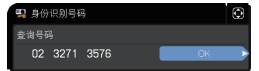
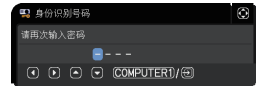
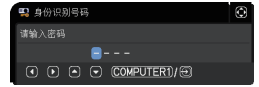

(接下页)

项目	说明
<p>状态监视功能</p>	<p>如果此功能设为开启，且投影机的垂直角或安装设置不同于以前的录制设置，则会显示状态监视功能开启报警，且不显示输入信号。</p> <ul style="list-style-type: none"> • 如要再次显示此信号，将此功能设为“关闭”。 • “状态监视功能开启”警报被显示约 5 分钟后，光源将熄灭。 <p>1 开启状态监视功能</p> <p>1-1 使用“安全”菜单上的 ▲/▼ 按钮选择“状态监视功能”并按 ► 或 ENTER 按钮，显示“状态监视功能”功能开启 / 关闭菜单。</p> <p>1-2 使用“状态监视功能”开启 / 关闭菜单上的 ▲/▼ 按钮选择“开启”。选择开启将保存当前角度的设置和安装设置。“请输入新密码”框（小）出现。</p> <p>1-3 使用 ▲/▼/◀/▶ 按钮输入密码。移动光标至“请输入新密码”框（小）的右侧，按 ► 按钮显示“请再次输入新密码”框，再次输入相同的密码。</p> <p>1-4 移动光标至“请再次输入新密码”框的右侧并按 ► 按钮显示“请记下新密码”框约 30 秒钟，此时请记录下密码。按遥控器上的 ENTER 按钮或投影机上的 ► 按钮，将返回到“状态监视功能”开启 / 关闭菜单。</p> <ul style="list-style-type: none"> • 请勿忘记您的“状态监视功能”密码。 • 仅在交流电源关闭后启动投影机时，此功能才有效。 • 如果选择开启时投影机不是处于稳定的位置，此功能将不能正常使用。 <p>2 关闭“状态监视功能”</p> <p>2-1 遵循 1-1 的步骤，显示“状态监视功能”开启 / 关闭菜单。</p> <p>2-2 选择“关闭”显示“请输入密码”框（大）。输入所注册的密码，画面将返回到“状态监视功能”开启 / 关闭菜单。</p> <p>如果输入的密码不正确，该菜单将会关闭。如有必要，请重复从 2-1 开始的步骤。</p> <p>3 如果您忘记了您的“密码”</p> <p>3-1 遵循 1-1 的步骤，显示“状态监视功能”开启 / 关闭菜单。</p> <p>3-2 选择“关闭”显示“请输入密码”框（大）。10 位数的“查询号码”被显示在该框内。</p> <p>3-3 用 10 位数的“查询号码”与您的经销商联系。在您的用户注册信息被证实后，您的“密码”将会被发送。</p>

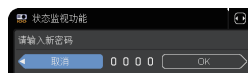
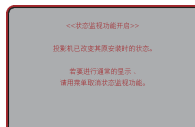

输入新密码框（小）

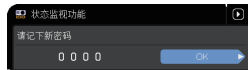
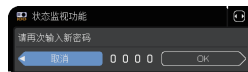

请输入密码框（大）

(接下页)

项目	说明
<p>个人文本密码</p>	<p>“个人文本密码”功能可以防止“个人文本”被覆盖。当为“个人文本”设置“密码”时；</p> <ul style="list-style-type: none"> • “显示个人文本”菜单将不可用，这将禁止更改“显示”设置。 • “填写个人文本”菜单将不可用，这将阻止“个人文本”被覆盖。 <p>1 开启“个人文本密码”</p> <p>1-1 使用“安全”菜单中的 ▲/▼ 按钮选择“个人文本密码”，按 ► 按钮显示“个人文本密码”开启/关闭菜单。</p> <p>1-2 使用“个人文本密码”开启/关闭菜单上的 ▲/▼ 按钮选择“开启”。“请输入新密码”框（小）出现。</p> <p>1-3 使用 ▲/▼/◀/▶ 按钮输入“密码”。移动光标至“请输入新密码”框（小）的右侧，按 ► 按钮显示“请再次输入新密码”框，再次输入相同的“密码”。</p> <p>1-4 移动光标至“请再次输入新密码”框的右侧并按 ► 按钮显示“请记下新密码”约 30 秒钟，此时请记录下“密码”。按遥控器上的 ENTER 按钮或投影机上的 ► 按钮将返回到“个人文本密码”开启/关闭菜单。</p> <p>2 关闭“个人文本密码”</p> <p>2-1 遵循 1-1 的步骤，显示“个人文本密码”开启/关闭菜单。</p> <p>2-2 选择“关闭”以显示“请输入密码”框（大）。输入所注册的“密码”，屏幕将返回到“个人文本密码”开启/关闭菜单。</p> <p>如果输入的“密码”不正确，该菜单将会关闭。如有必要，请重复 2-1 后的步骤。</p> <p>3 如果您忘记了您的“密码”。</p> <p>3-1 遵循 1-1 的步骤，显示“个人文本密码”开启/关闭菜单。</p> <p>3-2 选择“关闭”以显示“请输入密码”框（大）。10 位数的“查询号码”将显示在该框内。</p> <p>3-3 用 10 位数的“查询号码”与您的经销商联系。在您的用户注册信息被证实后，您的“密码”将会被发送。</p>

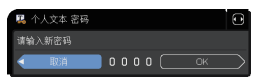

输入新密码框（小）

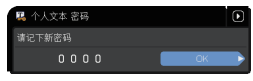
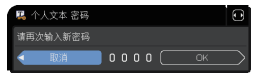

请输入密码框（大）

(接下页)

项目	说明
<p>显示个人文本</p>	<p>(1) 使用“安全”菜单上的 ▲/▼ 按钮选择“显示个人文本”，然后按 ► 或 ENTER 按钮显示“显示个人文本”开启 / 关闭菜单。</p> <p>(2) 使用“显示个人文本”开启 / 关闭菜单上的 ▲/▼ 按钮选择开启或关闭。</p> <p>开启 ⇔ 关闭</p> <p>当它被设为“开启”时，“个人文本”将显示在“启动画面”画面上和“输入_信息”对话框内。</p> <ul style="list-style-type: none"> • 此功能仅在“个人文本密码”功能设置为“关闭”时可用。
<p>填写个人文本</p>	<p>(1) 使用“安全”菜单上的 ▲/▼ 按钮选择“填写个人文本”，然后按 ► 按钮。将显示“填写个人文本”对话框。</p> <p>(2) 当前“个人文本”将在前 3 行显示。如果还未填写，这些行将为空。使用 ▲/▼/◀/▶ 按钮和 ENTER 或 INPUT 按钮选择并输入字符。要一次删除一个字符，请按 RESET 按钮或同时按 ◀ 和 INPUT 按钮。同样，如果您将光标移至屏幕上的“删除”或“全部清除”，并按 ENTER 或 INPUT 按钮，将删除 1 个或所有字符。“个人文本”的每行最多可输入 24 个字符。</p> <p>(3) 若要更改已插入的字符，请按 ▲/▼ 按钮将光标移至前 3 行中的一行，然后使用 ◀/▶ 按钮将光标移动到要更改的字符上。按 ENTER 或 INPUT 按钮后，便选中该字符。然后，遵循在上面的项目 (2) 中所述的相同的步骤进行操作。</p> <p>(4) 若要结束输入文本，请将光标移至屏幕上的“OK”，然后按 ►, ENTER 或 INPUT 按钮。若要不保存更改返回到上一个“个人文本”，将光标移动到屏幕上的“取消”，然后按 ◀, ENTER 或 INPUT 按钮。</p> <ul style="list-style-type: none"> • “填写个人文本”功能仅在“个人文本密码”功能设置为“关闭”时可用。

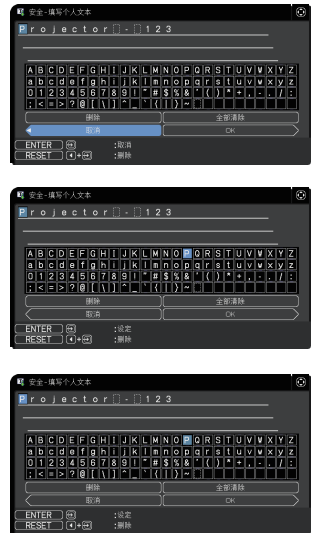

(接下一页)

项目	说明
<p>防盗指示灯</p>	<p>选择此项即显示防盗知识灯对话框。用 ▲/▼ 按钮选择开启或关闭。 开启 ⇔ 关闭 当在身份识别号码锁或状态监视功能开启的状态下选择开启时，通过待机模式下的指示灯亮起 / 闪烁通知。(📖 119, 120)。 请参阅关于指示灯的“关于指示灯”(📖 133)。</p>
<p>堆叠锁定</p>	<p>选定此项即显示堆叠锁定对话框。请参阅 即时堆叠指南。</p>

维护

清洁和更换空气过滤器

请定期检查并清洁空气过滤器。当指示灯或讯息提示您清洁空气过滤器时，请尽快按照此方法进行清洁。

1. 关闭投影机，然后拔掉电源线。使投影机充分冷却。
2. 请使用真空吸尘器清洁过滤器罩及其四周。
3. 抓住过滤器罩的圆形把手向上拉，将其取下。
4. 轻轻按下底部旋钮，解锁空气过滤器的底边，然后将其取下。
5. 空气过滤器由两部分组成。
 - 按下互锁部分以解锁，然后将两个部分分开。在空气过滤器的两侧使用真空吸尘器。
 - 如果损坏或严重脏污，请更换上新的空气过滤器。购买新的空气过滤器时，请经销商提供以下型号的空气过滤器。
型号：003-006607-01
6. 使用真空吸尘器，清洁投影仪的过滤器通风口。
7. 将空气过滤器和过滤器盖放回原位。
8. 开启投影机，然后使用“简易菜单”中的“过滤器使用时间”项目将过滤器使用时间复位。
 - (1) 按 **MENU** 按钮显示菜单。
 - (2) 使用 **▲/▼** 按钮指向“过滤器使用时间”，然后按 **▶** 按钮。将出现一个对话框。
 - (3) 按 **▶** 按钮选择对话框中的“OK”。将执行过滤器使用时间复位。

(接下页)

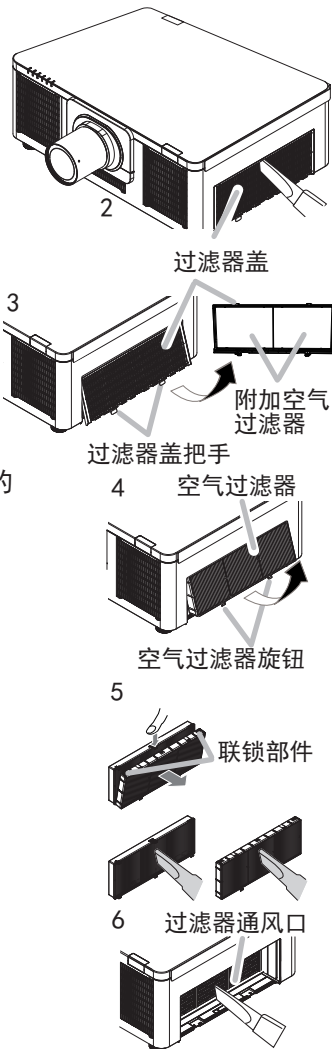

清洁和更换空气过滤器（续）

△警告 ▶ 在维护空气过滤器之前，请务必将电源线插头拔下，然后让投影机充分冷却。在投影机处于高温状态时对空气过滤器进行保养，可能会导致电击、投影机烧毁或失灵。

▶ 请只使用指定型号的空气过滤器。请勿在未安装空气过滤器或过滤器盖的状态下使用投影机。否则会导致火灾或引起投影机故障。

▶ 请定期清洁空气过滤器。如果空气过滤器被灰尘或其他杂物堵塞，机内温度将升高并导致火灾、投影机烧毁或引起投影机故障。

通知事项 • 当空气过滤器受损或太脏时，请予以更换。

- 为了正确显示有关空气过滤器的讯息，请仅在已清洁或更换空气过滤器之后才复位过滤器使用时间。
- 投影机显示“请检查通风口”消息时，请关闭投影机以防止内部温度升高。

插入或更换内置时钟的电池

本产品内置时钟。在工厂发货时，内置时钟没有包含电池。在使用要求内置时钟的功能时（[网络指南](#)中的  “日程安排”），请按照以下步骤安装新电池。

使用以下类型的电池。

MAXELL, 件号 CR2032 或 CR2032H

1. 关闭投影机的电源，拔下电源线。让投影机充分冷却。
2. 使用硬币或类似物逆时针打开电池舱盖，并提起舱盖将其取下。
3. 使用平头螺丝刀或类似物件撬起旧电池将其取出。请勿使用金属制工具。在撬起电池时，将手指轻置于电池上以防其从电池座中意外弹出。
4. 插入新电池或更换新电池。将电池滑入塑料卡爪下，然后将其推入电池座中直到听到咔哒一声推入到位。
5. 将电池舱盖放置到位，然后顺时针转动，使用如硬币等进行安装固定。

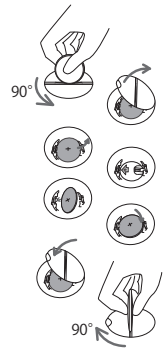
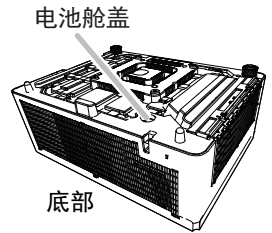

△警告 请务必小心操作并按照指示使用电池。电池如果处理不当可能会爆炸。请勿对电池充电，拆卸或将电池丢入火中。使用不当可能会导致电池破裂或漏液等，这可能会导致火灾、人员受伤和 / 或污染周围环境。

请勿摄入电池。化学烧伤危险。

可在 2 小时内造成严重的内部烧伤，并可导致死亡。

▶ 如果觉得电池可能被吞入或进入身体的任何部位，请立即就医。

- 将新旧电池远离儿童及宠物。如果电池盒不能紧闭，请停止使用该产品，并将其远离儿童及宠物。

▶ 如果发现电池漏液，请清理漏液并更换电池。如果漏液附着到身体或衣服上，请立即用水冲洗干净。

▶ 确保仅使用指定的电池。

- 请勿使用已损坏的电池。

- 请勿使用金属制工具。

- 装入电池时，请确保正确对准正负极。

- 请勿使电池短路或焊接电池。

▶ 请勿将电池放入火中或水中。请将电池存放在阴暗、凉爽、干燥的地方。

▶ 请遵守当地有关电池废弃的法律。

通知事项 • 如果设置日期 / 时间后未运行时间，则内部电池需要更换。

其他保养

投影机内部

为了确保安全地使用投影机，请大致每年一次委托您的经销商对其进行清洁和检查。

当心镜头

如果镜头产生裂纹、受污或起雾，可能会导致显示质量下降。请注意保护镜头，操作时要小心。

1. 关闭投影机，然后拔掉电源线。使投影机充分冷却。
 2. 确保投影机充分冷却后，用市面上销售的镜头清洁拭纸轻轻擦拭镜头。请勿用手直接触摸镜头。
- 请使用市售的镜头布清洁镜头（用于清洁相机、眼镜等产品的清洁布）。
 - 如果镜头很脏，用少量水浸湿的布擦拭。
 - 切勿使用抛光剂、清洁剂、化学品或诸如汽油或稀释剂的溶剂。
 - 除镜头外的其他部分，请使用软布进行清洁。如果产品太脏，请用水稀释中性洗涤剂，然后将布浸湿后拧干擦拭。

当心外壳和遥控器

保养不当可能会造成诸如变色、脱漆等不利影响。

1. 关闭投影机，然后拔掉电源线。使投影机充分冷却。
2. 在确保投影机已充分冷却之后，用纱布或软布轻轻擦拭。
如果投影机极脏，请将软布浸入清水或已用水稀释的中性清洁剂中，拧干后轻轻擦拭。然后再用柔软的干布轻轻擦拭。

△警告 ▶ 在进行保养之前，请确保已拔下电源线，然后使投影机充分冷却。如果在插入电源插头的情况下保养投影机，则可能引起火灾或触电事故。在投影机处于高温状态时进行保养，可能会导致投影机烧毁和 / 或失灵。

▶ 切勿自行对投影机内部进行保养。这样做非常危险。

▶ 当光源点亮时，请勿查看投影机的镜头和开口，因为投影光线有可能会损坏您的视力。

▶ 请避免弄湿投影机或让液体渗入投影机。否则可能会导致火灾、电击和 / 或投影机失灵。

• 请勿使含有水、清洁剂或化学品的任何物品靠近投影机。如果液体或异物掉入投影机内时，请立即切断电源开关，从电源插座拔下电源插头并与您的经销商联系。

• 请勿使用喷雾器。

△注意事项

▶ 除保养外壳和遥控器外，请勿使用水或以水稀释的中性清洁剂。

▶ 请勿使用真空吸尘器清洁镜头，否则可能会导致故障。

▶ 请勿用坚硬的物品擦亮或擦拭镜头和投影机。

通告 ▶ 请勿用手直接接触镜头表面。

故障诊断



如果出现不当操作，应立即停止使用投影机。

△警告 ▶ 如果出现诸如冒烟、异味、噪声过大、外壳或元件或电缆损坏、液体渗入或外部物质进入等异常情况，切勿使用投影机。遇此情况时，请立即从电源插座上拔下电源插头。在确保没有冒烟或异味后，请联系您的经销商或服务公司。

否则，如果投影机出现问题，建议在请求维修之前进行以下检查和调节。如果无法解决故障，请联系您的经销商或服务公司。他们会告诉您适用的保修条款。

相关消息

当出现某个消息时，请根据下表进行检查和处理。尽管这些消息在几分钟左右将会自动消失，但每次打开电源时仍旧会再次出现。

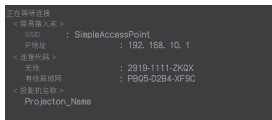
消息	说明
	<p>未发现输入信号。 请确认信号输入的连接、信号源的状态。</p>
	<p>投影机正在等待图像文件。 检查硬件连接、投影机上的设置和网络相关设置。电脑与投影机的网络连接可能被断开。请重新连接它们。</p>
	

(接下页)



相关消息 (续)

消息	说明
<p>COMPUTER IN 信号不在同步范围内 48kHz 60Hz</p>	输入信号的水平或垂直频率不在所指定范围之内。 请确认本机及信号源的规格。
<p>COMPUTER IN 无效扫描频率</p>	输入了一个不正确的信号。 请确认投影机的规格或信号源的规格。
<p>请检查通风口</p>	投影机内部的温度过高。 请关闭电源，然后使本机冷却至少 20 分钟。确认下列项目后，请再次打开电源。 <ul style="list-style-type: none"> • 通风口是否堵塞？ • 空气过滤器是否脏污？ • 请在使用温度参数范围（0°C 至 40°C 或 45°C（使用说明书（简易版））内使用此设备。 • 周围设备排出的气体（热 / 冷）直接吹到投影机的通风开口了吗？
<p>提示 上一次过滤网维护距今已有 20000 小时。 请进行过滤网维护。 复位过滤器时间，以便消除报警信息。 更多信息请参阅使用说明书。</p>	有关清洁空气过滤器时的预防事项的注意。 请立即关闭电源，并参考本说明书的 清洁和更换空气过滤器 一节清洁或更换空气过滤器。清洁或更换空气过滤器后，请务必复位过滤器定时器（ 85, 124 ）。
<p>不可用</p>	按钮操作不可用。 查看将要使用的按钮（ 19 ）。

关于指示灯

当指示灯的操作不同于常规时，请根据下表进行检查和处理。如果处理后仍显示同一指示或显示下表中未提及的其他指示，请联系您的经销商或维修中心。

指示灯义说明如下。

		
点亮	闪烁	关闭

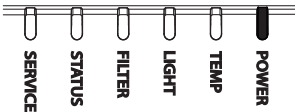
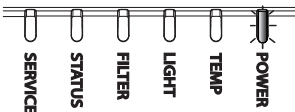
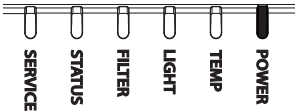
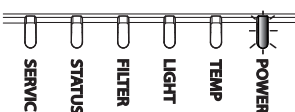
指示灯状态	说明
<p style="text-align: right;">橙色</p>  <p style="text-align: center;">SERVICE STATUS FILTER LIGHT TEMP POWER</p>	<p>投影机处于待机状态。 请参阅“电源开/关”一节。</p>
<p style="text-align: right;">绿色</p>  <p style="text-align: center;">SERVICE STATUS FILTER LIGHT TEMP POWER</p>	<p>投影机正在预热。 请等待。</p>
<p style="text-align: right;">绿色</p>  <p style="text-align: center;">SERVICE STATUS FILTER LIGHT TEMP POWER</p>	<p>投影机处于开启状态。 可进行正常操作。</p>
<p style="text-align: right;">橙色</p>  <p style="text-align: center;">SERVICE STATUS FILTER LIGHT TEMP POWER</p>	<p>投影机正在冷却。 请等待。</p>

(接下页)

关于指示灯 (续)

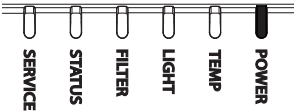
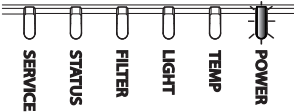
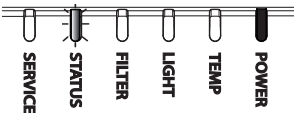
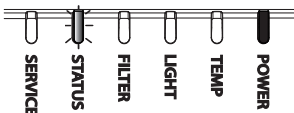
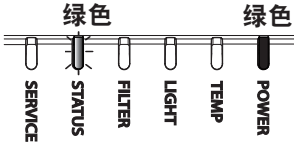
指示灯状态	说明
<p>闪烁绿色 1 次</p> 	<p>至少 1 个 "电源开启" 日程安排被保存在投影机中。请参看使用说明书 - 网络指南的 "日程安排设置" 部分。</p>
<p>正常点亮橙色 闪烁绿色 2 次约 3 秒。</p> 	<p>设置待机模式是为了进行快速启动。请参阅待机模式 (87)。</p>
<p>闪烁绿色 2 次</p> <p>绿色</p> 	<p>遮屏画面 (黑色) 或 AV 静音 (黑色) 开启。按下遥控器或控制面板上的任意按钮以禁用遮屏画面或 AV 静音。</p>
<p>闪烁绿色 3 次</p> <p>绿色</p> 	<p>光源输出被快门功能关闭。若要显示图像, 请按下遥控器或控制面板上的 SHUTTER 按钮, 禁用快门功能。</p>
<p>绿色</p> <p>绿色</p> 	<p>当按钮锁定中的遥控选择了全部时, 投影机将接收遥控器的信号。 当按钮锁定中的控制面板选择了全部时, 可在控制板上操作。</p>

(接下页)

关于指示灯 (续)

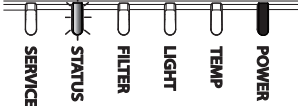
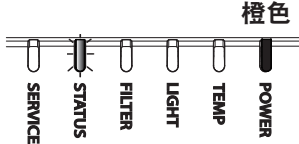
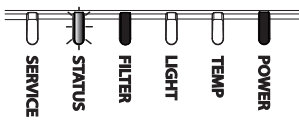
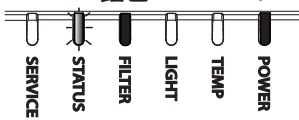
指示灯状态	说明
<p>闪烁橙色 1 次</p> <p style="text-align: center;">橙色或绿色</p> 	<p>正在执行固件更新。 欲知投影机固件更新的详情, 请访问以下网站。 http://www.christiedigital.com</p>
<p>闪烁绿色 1 次</p> <p style="text-align: center;">橙色</p> 	<p>“身份识别号码锁功能”或“状态监视功能”开启。 请参阅安全菜单 > 身份识别号码锁或状态监视功能 (119, 120, 123)。</p>
<p>闪烁红色 1 次</p> <p style="text-align: center;">红色 绿色</p> 	<p>应清洁空气过滤器了。 请立即关闭电源, 然后参照清洁和更换空气过滤器一节清洁或更换空气过滤器。在清洁或更换空气过滤器后, 请务必复位过滤器定时器。 修复后重启投影机。</p>
<p>闪烁红色 2 ~ 3 次</p> <p style="text-align: center;">红色 绿色</p> 	<p>空气过滤器堵塞或脏污 (124)。 请检查并清洁空气过滤器。 请确保已拔下电源线, 然后使投影机充分冷却。 此外, 请参阅“有内部过热的可能性”一节 (134)。</p> <div style="border: 1px solid black; padding: 5px;"> <p>通知事项 • 即便空气过滤器并无脏污, 当有物体阻塞进气口时, FILTER 指示灯也会亮起红色。</p> <ul style="list-style-type: none"> • FILTER 指示灯可能以不同方式亮起或显示有关打扫空气过滤器的信息。根据之前显示的提示进行。 </div>

(接下页)

关于指示灯 (续)

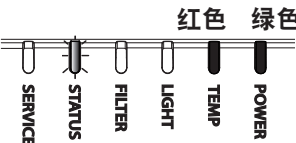
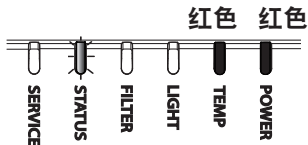
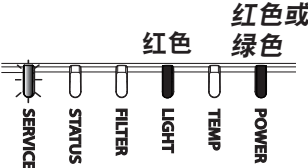
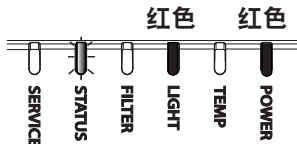
指示灯状态	说明
<p>闪烁红色 1 次</p> 	<p>投影机内部的温度过高。 请关闭电源，然后使本机冷却至少 20 分钟。确认下列项目后，请再次打开电源。</p> <ul style="list-style-type: none"> • 通风口是否堵塞？ • 空气过滤器是否脏污？ • 环境温度是否超过 45°C？
<p>闪烁红色 2 ~ 6 次</p> 	<p>有内部过热的可能性。 请关闭电源，然后使本机冷却至少 20 分钟。投影机充分冷却后，请确认下列项目，然后再次打开电源。</p> <ul style="list-style-type: none"> • 通风口是否堵塞？ • 空气过滤器是否脏污？ • 环境温度是否超过 45°C？ • 海拔适当吗？ • 周围设备排出的气体（热 / 冷）直接吹到投影机的通风开口了吗？ <p>欲知关于海拔的细节，请参看选项菜单中特殊的海拔。如果投影机有误，可能会导致投影机本身或其中零部件损坏。</p>
<p>闪烁红色 1 ~ 5 次</p> 	<p>全部或部分光源不发光。 关闭投影机并拔掉电源线后，重新打开投影机。</p>
<p>闪烁红色 1 次</p> 	<p>镜头单元未安装。 确保镜头单元已正确安装，并再次开启投影机。</p>

(接下页)

关于指示灯 (续)

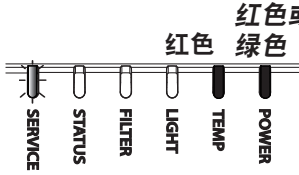
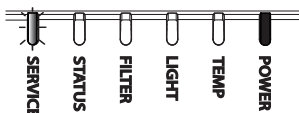
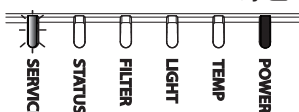
指示灯状态	说明
<p>闪烁红色 1 ~ 11 次</p> <p style="text-align: right;">红色或绿色</p> 	<p>冷却风扇不转动。</p> <p>请关闭电源，然后使本机冷却至少 20 分钟。投影机充分冷却后，请确认外部物质是否阻碍了风扇等，然后再次打开电源。</p>
<p>闪烁橙色 1 次</p> <p style="text-align: right;">橙色或绿色</p> 	<p>镜头移动工作不正常。</p> <p>关闭投影机并正确安装镜头单元。如果镜头周围有障碍物，请移开障碍物。</p>
<p>闪烁橙色 2 ~ 6 次</p> <p style="text-align: right;">绿色</p> 	<p>可能是内部温度变得过低。</p> <ul style="list-style-type: none"> • 请在使用温度范围内使用此设备。 “低噪声”：0~45° C “低噪声”之外：0~40° C

关于指示灯 (续)

通知事项 • 当投影机内部过热时，会自动关闭以确保安全，并且指示灯也可能关闭。在这种情况下，请断开电源线，然后等待至少 20 分钟。投影机充分冷却后，再次打开电源。

重设所有设置

当难以更正某些错误设置时，“选项”菜单 (📖 115) 中“特殊设定”项目的“工厂重设”功能，可以将所有设置（除“语言”、“自动遮屏画面”、“光源使用时间”、“过滤器使用时间”、“清洁过滤器提示”、“待机模式”、“通信”、“日程安排”、“控制端子”、“REMOTE CONTROL OUT”、“安全”和“网络”等设置以外）重设为工厂默认值。

容易误认为是机器故障的现象

如果有现象表明机器出现故障，请根据下表进行检查和处理。

现象	不涉及投影机故障的情况	参考页
电源不能接通。	电源线已拔下。 请正确连接电源线。	37
	操作时主电源因停电（电路中断）等原因被切断。 请从电源插座上拔下电源插头，并让投影机至少冷却 20 分钟，然后再打开电源。	37
电源开 / 关以外的操作不可用。	将 OSD 消息设为禁止。 按住遥控器上的 OSD MSG 按钮 3 秒以上显示 OSD 消息对话框，然后更改设置。	47, 89
既不输出声音也不输出图像。	信号电缆没有正确连接。 请正确连接电缆。	26 - 34
	信号源没有正常工作。 请参阅信号源设备的使用说明书正确设置信号源设备。	-
	输入切换设置不匹配。 选择输入信号，校正设置。	45
	影音关闭功能起作用。 按遥控器上的 AV MUTE 按钮。	44
	快门功能是否已打开？ 通过检查指示灯来检查快门功能是否已打开。 如果快门功能已打开，请按下控制面板上的 SHUTTER 按钮。 当快门功能打开时，请参阅关于指示灯的“关于指示灯”。	60, 132

(接下页)

容易误认为是机器故障的现象 (续)

现象	不涉及投影机故障的情况	参考页
不会发出声音。	信号电缆没有正确连接。 正确连接音频电缆。	26 ~ 34
	音量被调得太低。 用菜单功能或遥控器将音量适当调高。	44, 91
	“音频源”设置不正确。 正确设置“声音”菜单中的“音频源”。	91
	“LiveViewer”下的声音复选框被禁用。 如果您选择了LAN, 请从“LiveViewer”的选项菜单中勾选声音复选框。	-
无图像显示。	信号电缆没有正确连接。 请正确连接电缆。	26 ~ 34
	亮度被调得太低。 使用菜单功能将“亮度”设置调高。	70
	电脑无法将投影机检测为即插即用监视器。 用其他即插即用监视器进行检查, 确认电脑可以检测到即插即用监视器。	27

(接下页)

容易误认为是机器故障的现象 (续)

现象	不涉及投影机故障的情况	参考页
遥控器不起作用。	遥控器的电池即将用完。 更换电池。	39
	设置在投影机和遥控器的 ID 编号不相同。 按 ID 按钮使用与投影机相同的 ID 编号，然后执行想要的操作。光源亮起时按遥控器的任何一个 ID 按钮 3 秒钟，可以显示设置在投影机的 ID 编号。	40
视频屏幕显示静止。	“静止”功能正在起作用。 按 FREEZE 按钮将屏幕恢复到正常状态。	60
色彩淡，色调差。	没有正确调节颜色设置。 请使用菜单功能改变“色温”、“彩色”和 / 或“色调”设置来进行图像调节。	70, 72
	“彩色空间”设置不匹配。 更改“彩色空间”设置。	77
图像暗。	亮度和 / 或对对比度调节过低。 请使用菜单功能将“亮度”和 / 或“对比度”设置调高。	70
	投影机在使用寿命长模式或静音模式下工作。 将光源和过滤器菜单中的光输出设置为标准 (100)。	84
	光源接近其产品使用寿命。 请联系您的经销商。	—
	当内部的温度高 (即使环境温度低于 35°C)，则光源亮度可能会自动降低。 请清洁或更换空气过滤器。	124
	风扇或光源可能故障。 请联系您的经销商。	133, 134

(接下页)

容易误认为是机器故障的现象 (续)

现象	不涉及投影机故障的情况	参考页
图像模糊。	安装了镜头盖。 取下镜头盖。	—
	对焦和 / 或水平相位设置不正确。 请使用遥控器上的 FOCUS + / - 按钮或投影机上的 FOCUS 按钮和 ◀/▶ 光标按钮和 / 或使用菜单功能的水平相位。	49, 76
	镜头脏污或有薄雾。 请参阅 当心镜头 一节清洁镜头。	127
屏幕上出现某种影像质量降低现象, 如抖动或条纹。	使用寿命长模式或静音模式操作投影机时, 屏幕上可出现闪烁。 将光源和过滤器菜单中的光输出设置为标准 (100)。	84
	扫描度太大。 在影像菜单中, 把扫描度调小。	75
	视频降噪过度。 在输入菜单中更改视频降噪的设置。	77
	帧锁定功能对电流输入信号不起作用。 把输入菜单中的帧锁定设为关闭。	80
RS-232C 不运作。	“节能” / “网络待机 (WOL)” 功能已启动。 在设置菜单中为待机模式项目选择正常或快速启动。	87
	CONTROL 端口的通信型式设置为网络桥。 请在“选项” - “特殊设定” - “通信”菜单中选择“通信型式”项目的“关闭”。	111

(接下页)

容易误认为是机器故障的现象 (续)

现象	不涉及投影机故障的情况	参考页
网络不运作。	“节能” / “网络待机 (WOL)” 功能已启动。 在设置菜单中为待机模式项目选择正常或快速启动。	87
	无线和有线 LAN 设置了相同的网络地址。 改变无线或有线 LAN 的网络地址设置。	-
显示影像部分变暗。	融合区域已设置。 将所有融合区域设置为关闭或将融合 - 模式设置为关闭。	55
HDBaseT 连接中 IR 和 RS-232C 不可用。	“节能” / “网络待机 (WOL)” 功能已启动。 在设置菜单中为待机模式项目选择正常或快速启动。	87
HDBaseT 连接不可用。	“节能” / “网络待机 (WOL)” 功能已启动。 在设置菜单中为待机模式项目选择正常或快速启动。	87
	所连接的设备可能不支持 HDBaseT。 请参阅使用说明书 (详细版) 进行连接。	28
HDBaseT 连接中 IR 和 LAN 不可用。	检查 HDBaseT 下的 IR 设置是否为关闭。 简易菜单 > 高级菜单 > 选项 > 特殊设定 > 遥控感应窗	110
	检查 LAN 设置是否为 HDBaseT。 简易菜单 > 高级菜单 > 选项 > 特殊设定 > 控制端子 > 有线网络	-

(接下页)

容易误认为是机器故障的现象 (续)

现象	不涉及投影机故障的情况	参考页
在有来自 HDBaseT 的输入信号的情况下, 如将 LAN 连接到投影机, LAN 将不可用。	检查 LAN 设置是否为 HDBaseT。 简易菜单 > 高级菜单 > 选项 > 特殊设定 > 控制端子 > 有线网络	-
	此投影机仅兼容 100BASE-T。 检查所连接设备的规格。	-
	如果 LAN 电缆连接到集线器, 请尝试改变集线器上的连接端口	-
	如果 LAN 电缆直接连接到电脑上, 请尝试将其连接到其它电脑	-
通过 HDBaseT 连接时无图像显示。	检查 LAN 电缆是否为 CAT5e 规格或更高。	-
	尝试更改 LAN 电缆。	-
	如果 LAN 电缆与 3 个以上的扩展连接器连接, 则超出 100 米的传输可能会失败。	-
	检查扩展连接器是否与 CAT5e 兼容。 所有 LAN 电缆及与 HDBaseT 端口连接的扩展连接器必须为 CAT5e 规格。	-
通过 3G-SDI 连接时无图像显示。	确认是否与不小于 5CFB, 或不小于 Belden 1694A 的电缆连接。	-
	确认使用的电缆长度不大于 100m。	-
	尝试更换电缆。	-
	确认是否输入了支持的信号格式。	-

(接下页)

容易误认为是机器故障的现象 (续)

现象	不涉及投影机故障的情况	参考页
通过 DisplayPort 连接时无图像显示。	检查是否用符合 DisplayPort 标准的 DisplayPort 电缆进行连接。	-
	当投影机连接了可支持 DisplayPort 的早期类型芯片或显卡的电脑，投影机和 / 或电脑可能无法正常操作。	-
	通过把电脑的图形加速器驱动程序更新为最新版本，可解决该问题。	-
	请在关闭投影机和外部设备后，重新打开。	-
	检查是否输入了可支持的信号格式。	-
网络桥功能不起作用。	网络桥功能关闭。 请在“选项” - “特殊设定” - “通信”菜单中选择“通信型式”项目的“网络桥”。	111

(接下页)

容易误认为是机器故障的现象 (续)

现象	不涉及投影机故障的情况	参考页
日程安排功能无法工作。	“节能” / “网络待机 (WOL)” 功能已启动。 在设置菜单中为待机模式项目选择正常或快速启动。	87
	内部时钟已复位。 您以节能 / 网络待机 (WOL) 模式关闭投影机或关闭交流电源时, 当前日期和时间设置会复位。 在选项 - 日程安排中检查日期 / 时间设置, 或者安装电池。	-
待机输出 (AUDIO OUT、HDMI OUT、MONITOR OUT) 处于待机模式时不会工作。	请检查是否在设置 - 待机模式中已设置节能 / 网络待机 (WOL)。 在上述菜单中设置为正常或快速启动。 如果信号尚未输出, 请检查所期望项目是否已在设置 - 待机输出中设置好。	87, 90
来自 HDMI OUT 的信号未输出到外部设备中。	请检查投影机是否已在选项 - 特殊设定 - HDMI 输出分辨率中设置好。 在上述菜单中设置外部设备。 如果信号尚未输出, 请检查外部设备所支持的分辨率。	114

(接下页)

容易误认为是机器故障的现象 (续)

现象	不涉及投影机故障的情况	参考页
<p>当投影机与网络相连时，其关机和开机如下所述。</p> <p>关机 ←</p> <p>↓</p> <p>POWER 指示灯以橙色闪烁数次。</p> <p>↓</p> <p>进入待机模式。</p>	<p>断开 LAN 线，并检查投影机是否正常工作。</p> <p>如果此现象发生在接至网络之后，在网络中两台以太网交换式集线器之间可能有回路，解释如下。</p> <ul style="list-style-type: none"> - 网络中有两台或更多的以太网交换式集线器。 - 其中两台集线器经 LAN 线重复连接。 - 此重复连接形成两台集线器之间的回路。 <p>该回路对投影机及其他网络设备可能会有不利影响。</p> <p>检查网络连接，断开 LAN 线以去除该回路，使两台集线器之间仅有一个连接。</p>	<p>—</p>

通知事项 · 有时画面中可见到辉点、黑点，这是液晶显示特有的现象，并非机器故障。

规格

请参阅 **使用说明书（简易版）** 一书中的 **规格** 部分。

产品软件的终端用户许可协议

- 投影机的软件包含多个独立软件模块，每个软件模块均拥有我们的版权和 / 或第三方的版权。
- 务必阅读单独的“产品软件的终端用户许可协议”文件。

Corporate offices

Christie Digital Systems USA, Inc.
ph: 714 236 8610

Christie Digital Systems Canada Inc.
ph: 519 744 8005

Worldwide offices

Africa
ph: +27 (0)11 510 0094

Australia
ph: +61 (0)7 3624 4888

Brazil
ph: +55 (11)2548 4753

China (Beijing)
ph: +86 10 6561 0240

China (Shanghai)
ph: +86 21 6030 0500

Columbia
ph: +57 (318) 447 3179

Germany
ph: +49 (0) 221 99512 0

India
ph: +91 (080) 6708 9999

Japan(Tokyo)
ph: 81 3 3599 7481

Korea(Seoul)
ph: +82 2 702 1601

Mexico
Ph: +52 55 4744 1790

Singapore
Ph: +65 6877 8737

Spain
Ph: +34 91 633 9990

Middle East
Ph: +971 (0)503 6800

United Kingdom
Ph: +44(0)118 977 8000

United States (Arizona)
ph: 602 943 5700

Independent sales consultant offices

Italy
ph: +39 (0) 2 9902 1161

Russia
ph: +36 (0) 1 47 48 100



For the most current technical documentation, visit www.christiedigital.com.

