

使用说明书（详细版）
即时堆叠指南
020-001618-01

DS Series

LWU900-DS, LHD878-DS, LWU755-DS

CHRISTIE®

LWU900-DS/LHD878-DS/LWU755-DS

使用说明书（详细版）

即时堆叠指南

承蒙您购买液晶投影机，谨向您表示衷心的感谢。

特点

本投影机使用即时堆叠功能，可以和同型号的另一台投影机一起在同一屏幕上投影图像。

两台投影机可以同时运行，使图像更亮。

此外，如果用 RS-232C 交叉电缆连接两台投影机，就会变成一种智能堆叠系统。

两台投影机能自行交替工作，一旦一台投影机出了故障，另一台会自动开始工作，保证讲座继续进行。

这些功能统称为即时堆叠，为您提供广泛的用途。

关于本说明书

本说明书中使用了各种符号。这些符号的意义说明如下。

▲ 警告 本符号表示如果忽略这些信息，可能会因错误操作而导致人身伤害，甚至死亡。

▲ 注意事项 本符号表示如果忽略这些信息，可能会因错误操作而导致人身伤害或实物损坏。

通告 本条目用于告知可能会导致故障。

 请参阅本符号后标明的页码。

▲警告 ▶ 在使用本产品之前，请阅读本产品的所有使用说明书。阅读后，请妥善保管以备日后查询。

▶ 请遵守说明书中或产品上的所有说明。对于因超出手册中所定义的正常用法，操作不当所造成的任何损坏，制造商将不承担任何责任。

通知事项 • 本书中刊载的内容有可能不经预告而发生变更。

- 本手册中的插图用作图解。与您的投影机可能有少许差异。
- 本产品的制造者对本书中的刊载错误不负任何责任。
- 未经允许请勿复制，转载和使用本书的部分或全部内容。

商标承认

本手册中的所有商标均为其各自所有者的财产。

目录

1. 介绍	3	3. 堆叠菜单设置	13
1.1 基本信息和准备	3	3.1 显示堆叠菜单	13
即时堆叠	3	3.2 选择主机, 次机或关闭	14
智能堆叠和简单堆叠	3	3.3 选择光源工作模式	15
智能堆叠和简单堆叠的远程控制	3	3.4 选择光源切换模式	17
2. 安装	5	3.5 选择次机输入源	18
2.1 准备智能堆叠	5	3.6 退出智能堆叠菜单	20
2.2 安装第一台投影机 (A 机)	6	堆叠菜单	20
决定安装位置	6	堆叠菜单对话框	20
设置 A 机	6	3.7 智能堆叠的重要信息	21
2.3 安装第二台投影机 (B 机)	8	4. 连接电缆	24
决定安装位置	8	4.1 连接 RS-232C 电缆	24
连接投影机	8	4.2 连接信号电缆	25
设置 B 机	8	从主机输入图像到次机	25
2.4 确认主机和次机设置	10	将图像分别输入到次机和主机	26
2.5 微调图像位置	11	5. 使用菜单设置输入端口	27
对于智能堆叠用户	11	5.1 准备菜单操作	27
对于简单堆叠用户	12	5.2 检查主投影机的运行状态	27
		5.3 启动主投影机	28
		5.4 设置菜单	29
		从主机输入图像到次机	
		- 电脑信号	29
		从主机输入图像到次机	
		- 视频信号 (分量或视频)	30
		将图像分别输入到次机和主机	30
		6. 有关日程安排功能的限制 ..	32
		7. 故障诊断	34

1. 介绍

1.1 基本信息和准备

即时堆叠

即时堆叠功能允许您轻易地重叠两台投影机投影的图像。

智能堆叠和简单堆叠

即时堆叠包括下列两个特点。

当两台投影机经由一根 RS-232C 电缆连接，并在投影机上进行必要的设置时，这两台投影机将会根据这些设置自动互相同步运行。在本说明书中，这称为智能堆叠。若无该 RS-232C 连接，这两台投影机就单独运行。在本说明书中，这称为简单堆叠。

智能堆叠和简单堆叠的远程控制

对于智能堆叠，一台投影机设置为主投影机，而另一台设置为次投影机。只有主投影机能够接收遥控信号。从主机的控制面板或使用遥控器指向主机来操作投影机。关于通过遥控器和控制面板进行操作的详细信息，请参照 [3.7 智能堆叠的重要信息](#)。

对于简单堆叠，两台投影机都能接收遥控器信号。为避免对遥控器的不当使用，建议使用控制面板或有线遥控器。键锁或远程 ID 功能均可用。([操作指南](#) → [选项菜单](#))

如果需要了解更多关于即时堆叠的信息，请咨询经销商。

△警告 ▶ 请勿将投影机直接放置在其他投影机之上。

△注意事项 ▶ 请将投影机放在凉爽的地方，并确保有充足的通风。请使投影机各侧与其他物体（如墙壁）之间保持至少 50cm 的距离。两个投影机之间保持一个 50cm 或更多的空间，尤其是平行安装投影机时。请留意不要让来自其他投影机的排放热气进入投影机的通风入口。

(接 下 页)

通告 ▶ 智能堆叠仅可在相同型号的投影机的组对中操作。

- ▶ 最多两个投影机可以用作智能堆叠。
- ▶ 请保证两台投影机都使用同一类型的镜头。
- ▶ 取决于安装和周围的环境，两台投影机投影的图像不一定能重叠得很好。尤其是在屏幕倾斜，变形或表面不平坦时，图像不能很好地重叠。
- 打开投影机后立即投影的图像会因为内部温度不断升高而不稳定。在开始调整重叠的图像之前，请先等待 20 多分钟。
- 图像位置可能会由于温度变化，振动，或通过碰撞投影机引起的冲击而偏移。在使用即时堆叠时，将投影机安装在稳定的环境中。如果图像位置发生偏移，请重新调整图像。(📖6, 8, 11)
- 由于连接电缆的张力和重量，图像可能会随着时间的推移而发生偏移。在整理电缆时，确保不会在投影机上施加任何负载。
- 当使用 RS-232C 电缆连接两台投影机时，主投影机将能够控制次投影机。这种功能称为智能堆叠。(📖8) 当通过 RS-232C 功能使用智能堆叠时，RS-232C 通信就不能用于控制投影机。如果您想从电脑控制投影机，使用连接到任何一个投影机的 LAN 网络。
- 当使用智能堆叠时，一些功能的运作或设置会受到限制。欲知细节，请参看本说明书。(📖32)

2. 安装

为了安全的理由，在安装之前，请先仔细阅读 [1.1 基本信息和准备](#)。(📖3, 4)另外，请注意下列各项，以便正确使用即时堆叠。

- 请使用相同型号的投影机。
- 请并排放置投影机。
- 请确保投影屏幕与投影机保持垂直。
- 投影图像尺寸大于下表中所示的建议屏幕尺寸。
投影机之间的间隙越大，所需的屏幕尺寸越大。

L: 间隙 [cm]	建议的屏幕尺寸 [英寸]
50	250
100	380

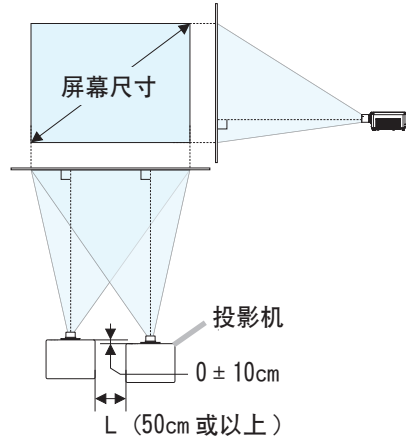

- 为避免对遥控器的不当使用，当在安装过程中使用遥控器控制投影机时，建议使用控制面板或有线遥控器。键锁或远程ID功能均可用。

(📖操作指南 → 选项菜单)

- 来自A机和B机的图像可以很好地重叠，但图像位置可能随着时间的推移而偏移。重新调整以重叠图像。

2.1 准备智能堆叠

在经由 RS-232C 连接使用智能堆叠时，确保下列各项设置都在两台投影机上进行设置。否则，智能堆叠菜单就无法操作。

- 设置菜单中的待机模式：正常
(📖操作指南 → 设置菜单)
- 特殊设定菜单中，通信下的通信型式：关闭
(📖操作指南 → 选项菜单)
- 安全菜单中的堆叠锁定：关闭

当堆叠锁定设置为开时，与即时堆叠相关的菜单就不能操作。因此，在安装和菜单设置期间，必需将其设置为关。

(1) 使用 ▲/▼/◀/▶ 按钮进入下列菜单。

高级菜单 > 安全 (> 请输入密码。) > 堆叠锁定

堆叠锁定对话框就会出现在屏幕上。(📖操作指南 → 安全菜单)



(2) 使用 ▲/▼ 按钮亮显关闭，再按 ▶ 按钮完成设置。

2.2 安装第一台投影机 (A机)

决定安装位置

决定A机的位置及其投影角度。

([📖 使用说明书\(简易版\)](#) → [布置](#) 和 [调节投影机的脚撑](#))

△警告 ▶ 可以使用指定的安装附件以任何方向安装投影机。请咨询您的经销商了解此种特殊的安装方法。

通知事项 • 将 A 机的倾角设置为从水平线起的 3 度之内。

设置 A机

1. 开启 A机。
2. 如果需要的话, 先执行安装, 因为这可能会改变图像位置。
([📖 操作指南](#) → [设置菜单](#))
3. 使用变焦, 聚焦和镜头移动功能调整A机的影像以合适地投影在屏幕上。
([📖 操作指南](#) → [调节镜头](#))
必要时用梯形校正和边角校正 (四角校正) 调整图像位置。
([📖 操作指南](#) → [简易菜单](#) 或 [设置菜单](#))

通知事项 • 梯形校正、边角校正 或变形功能不可同时使用。请使用适当的功能。

• 如果使用简单堆叠, 请转到 [2.3 安装第二台投影机 \(B机\)](#)。([📖 8](#))

(接下一页)

4. 用 **MENU** 按钮显示菜单。(操作指南 → 使用菜单功能)

5. 使用 ▲/▼/◀/▶ 按钮进入下列菜单。

高级菜单 > 选项

> 特殊设定 > 通信 > 堆叠

堆叠菜单就会出现在屏幕上。

(操作指南 → 选项菜单)



6. 使用 ▲/▼ 按钮亮显堆叠模式，再按 ▶ 按钮显示堆叠模式对话框。

按 ▲/▼ 按钮，亮显次，再按 ▶ 按钮。

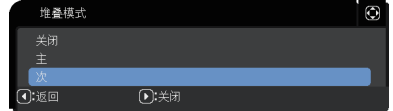

7. 在按 ▶ 按钮之后，确认是否保存设置的对话框就会出现。

按 ▶ 按钮以完成设置。(图 20)



通知事项 • 为避免对遥控器的不当使用，建议使用控制面板或有线遥控器。解锁或远程 ID 功能均可用。

2.3 安装第二台投影机 (B机)

决定安装位置

决定B机的位置及其投影角度。

([📖 使用说明书 \(简易版\)](#)) → [布置](#) 和 [调节投影机的脚撑](#))

△警告 ▶ 可以使用指定的安装附件以任何方向安装投影机。请咨询您的经销商了解此种特殊的安装方法。

通知事项 • 将 B 机的倾角设置为从水平线起的 3 度之内。

连接投影机

要使用智能堆叠，用一根 RS-232C 交叉电缆连接 A 机和 B 机的 **CONTROL** 端口。

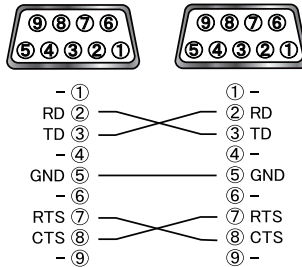

设置B机

1. 开启B机。

通知事项 • 在开启 B 机之后，确保 B 机的图像与 A 机的图像相比没有显著的倾斜。如果图像过度倾斜，则旋转 B 机的脚撑来调整倾角，使 B 机的倾斜度恰到好处。

2. 在B机上重新设置梯形校正和边角校正（四角校正）的调整。

([📖 操作指南](#) → [简易菜单](#) 或 [设置菜单](#))

通知事项 • 梯形校正、边角校正 或变形功能不可同时使用。请使用适当的功能。

• 如果需要的话，先执行安装，因为这可能会改变图像位置。

([📖 操作指南](#) → [设置菜单](#))

(接 下 页)

- 使用变焦，聚焦和镜头移动功能调整 B 机的影像大小和位置，使影像能够完好地重叠在 A 机的影像上。(📖操作指南→调节镜头)

通知事项 · 之后，使用诸如梯形校正和边角校正（四角校正）之类的功能进行图像尺寸和位置的微调，也不会增加图像尺寸。因此，重要的是让 B 机的图像与 A 机的图像完全交迭。

- 在使用遥控器控制 B 机之时，A 机也会对遥控器起反应。为避免对遥控器的不当使用，建议使用控制面板或有线遥控器。键锁或远程 ID 功能均可用。
- 如果使用简单堆叠，请转到[对于简单堆叠用户](#)。(📖12)

- 用 MENU 按钮显示菜单。(📖操作指南→使用菜单功能)

- 使用 ▲/▼/◀/▶ 按钮进入下列菜单。

高级菜单 > 选项

> 特殊设定 > 通信 > 堆叠

堆叠菜单就会出现在屏幕上。

(📖操作指南→选项菜单)



- 使用 ▲/▼ 按钮亮显堆叠模式，再按 ▶ 按钮显示堆叠模式对话框。

使用 ▲/▼ 按钮亮显主，再按 ◀ 按钮，回到前一个菜单。



- 使用 ▲/▼ 按钮来亮显光源模式，再按 ▶ 按钮显示光源模式对话框。

使用 ▲/▼ 按钮亮显同时，再按 ▶ 按钮。

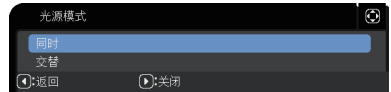

- 在按 ▶ 按钮之后，确认是否保存设置的对话框就会出现。

按 ▶ 按钮以完成设置。(📖20)

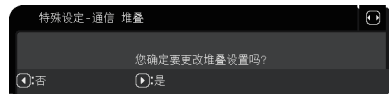

2.4 确认主机和次机设置

1. 按主机（**B机**）遥控器上的 **MENU** 按钮。

通知事项 • 当使用智能堆叠时，只有主机才能够接受遥控器信号，次机不会对遥控器信号起反应。

2. 下列对话框出现在屏幕的右下部分。

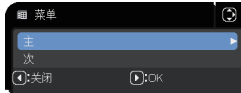

主（**B机**）



次（**A机**）

3. 如果您按 ▶ 按钮，则对话框关闭，而当主亮显时，主机（**B机**）菜单就会出现。
如果您按 ◀ 按钮，则对话框关闭，而菜单就会消失。

通知事项 • 如果这些对话框未显现在屏幕上，请检查 RS-232C 连接 (📖8) 和在堆叠模式对话框中主或次设置。(📖14)

2.5 微调图像位置

要重叠主机（B机）和次机（A机）的图像，使用边角校正（四角校正）微调主机（B机）的图像尺寸和位置。

对于智能堆叠用户

1. 按遥控器或主机（B机）控制面板上的 **MENU** 按钮，以显示菜单对话框。
使用 **▲/▼** 按钮亮显主，再按 **▶** 按钮。
主机（B机）上的菜单就会出现。

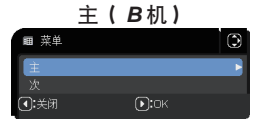

2. 使用遥控器或主机（B机）控制面板上的 **▲/▼/◀/▶** 按钮，从简易菜单中选择边角校正（四角校正），或者选择高级菜单的设置菜单。（[操作指南](#)→[简易菜单](#) 或 [设置菜单](#)）智能堆叠图像出现在屏幕上。此图像包括来自主机（B机）带有边角校正（四角校正）对话框的模板屏幕和来自次机（A机）的另一个模板屏幕。

来自主机（B机）的图像

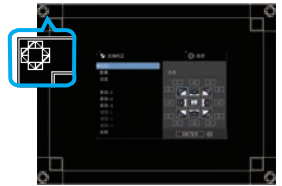

来自次机（A机）的图像

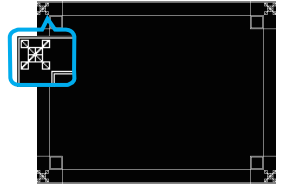

3. 使用主机（B机）上的边角校正（四角校正），调整主机（B机）的图像尺寸和位置，以便很好地重叠到次机（A机）的图像上。（[操作指南](#)→[简易菜单](#) 或 [设置菜单](#)）建议用下列方法调整。

(1) 按下面的次序粗调四个角。

左上 → 右上 → 右下 → 左下

(2) 按相同的方法微调四个角。

重叠的图像

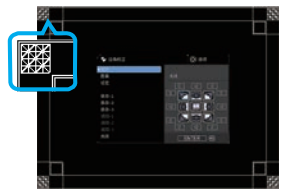

通知事项 · 请参看 [适用于所有用户的通知事项](#)。（[12](#)）

对于简单堆叠用户

1. 按遥控器上的 **MENU** 按钮，显示A机上的菜单。
2. 使用 **▲/▼/◀/▶** 按钮打开模板对话框，然后选择对话框上的堆叠。
([📖操作指南](#)→[屏幕菜单](#))

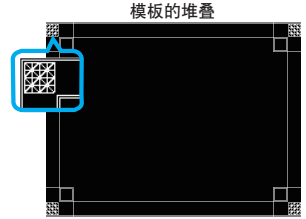

3. 按B机遥控器上的 **MENU** 按钮显示菜单。
4. 使用 **▲/▼/◀/▶** 按钮从简易菜单选择边角校正（四角校正），或者选择高级菜单的设置菜单。
([📖操作指南](#)→[简易菜单](#) 或 [设置菜单](#))
边角校正（四角校正）对话框出现在屏幕上。
将图案设置设为开启以显示测试图。



5. 使用B机上的边角校正（四角校正），调整B机的图像尺寸和位置，以便很好地重叠到A机的图像上。建议用下列方法调整。
 - (1) 按下面的次序粗调四个角。
左上 → 右上 → 右下 → 左下
 - (2) 按相同的方法微调四个角。

适用于所有用户的通知事项 • 欲知关于边角校正（四角校正）的细节，请参看[操作指南](#)中[简易菜单](#)或[设置菜单](#)的**边角校正（四角校正）**。

- 强烈建议使用平面屏幕。如果使用曲式或斜式屏幕，即使您使用边角校正（四角校正）的枕形 / 桶形调整，也非常难以对齐两副图像。
- 即使通过微调来自两台投影机的图像，也可能仍重叠得不是很好，这取决于输入信号。在这种情况下，请尝试下列各种方法。
 - 按遥控器上的 **AUTO** 按钮或在每台投影机执行自动调节执行。
([📖操作指南](#)→[影像菜单](#))
 - 调整每台投影机上的水平位置和垂直位置。([📖操作指南](#)→[影像菜单](#))
 - 检查输入菜单中的分辨率设置，如果该设置在主机和次机之间不同的话，则将其改成相同的设置。([📖操作指南](#)→[输入菜单](#))

3. 堆叠菜单设置

使用堆叠菜单设置智能堆叠操作。

- 通知事项** · 如果您在不用 RS-232C 连接的情况下使用简单堆叠，请跳过本章节。
- 如果您不需要更改在本章之前所解释安装期间进行的设置，请转到 [3.3 选择光源工作模式](#)。(📖15)
 - 请仔细阅读 [3.7 智能堆叠的重要信息](#)。(📖21)

3.1 显示堆叠菜单

使用 ▲/▼/◀/▶ 按钮进入下列菜单。

高级菜单 > 选项

> 特殊设定 > 通信 > 堆叠

堆叠菜单就会出现在屏幕上。

(📖 [操作指南](#) → [选项菜单](#)) 智能堆叠操作的设置从本菜单开始。



通知事项 · 确认已在两台投影机进行了下列各项设定。否则，投影机上的堆叠菜单就无法操作。(📖5)

- 设置菜单中的待机模式：正常
(📖 [操作指南](#) → [设置菜单](#))
- 特殊设定菜单中，通信下的通信型式：关闭
(📖 [操作指南](#) → [选项菜单](#))
- 安全菜单中的堆叠锁定：关闭 (📖5)

3.2 选择主机，次机或关闭

要启用智能堆叠，请选择主或次。在堆叠模式对话框中，当一台投影机设置为主机而另一台设置为次机时，就启动了智能堆叠。要禁用智能堆叠，请选择关闭。

1. 使用 ▲/▼ 按钮亮显堆叠菜单中的堆叠模式，然后按 ► 按钮以显示堆叠模式对话框。



2. 使用 ▲/▼ 按钮亮显对话框中的主，次或关闭。

关闭：禁用智能堆叠。

主：将该投影机设置为主机，起控制塔作用。

次：将该投影机设置为次机，起从机作用。

3. 按 ◀ 按钮返回到前一个菜单，或按 ► 按钮完成设置。 (📖20)

通知事项 · 在设置主机或次机之后，可以在投影机 Web 控制上检查该设置信息。(📖网络指南 → 投影机 Web 控制) 在投影机 Web 控制的主菜单中选择投影机状态。堆叠模式项目显示您的投影机是设置为主还是次。



3.3 选择光源工作模式

选择同时或交替光源工作模式。

1. 使用 ▲/▼ 按钮亮显堆叠菜单中的光源模式，然后按 ► 按钮以显示光源模式对话框。
2. 使用 ▲/▼ 按钮亮显对话框中的同时或交替。
同时： 将投影机同时开启。
交替： 将投影机交替开启。
3. 按 ◀ 按钮返回到前一个菜单，或按 ▶ 按钮完成设置。 (U20)

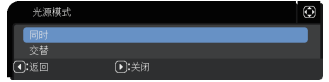

通知事项 • 如果选择同时，当按投影机控制面板或遥控器上的按钮时，用于选择主或次的菜单就出现在屏幕上。选择您想要操作的投影机。请参看下面的例子。

- 当按 **MENU** 按钮时，用于选择主或者次的菜单就会显现。如果选择主，主投影机的简易菜单或者高级菜单就会显现。
- 当按 **GEOMETRY**, **FOCUS**, **FOCUS + / -**, **ZOOM**, **ZOOM + / -**, **LENS SHIFT** 和 **SHIFT** 按钮的其中一个时，用于选择主或者次的菜单就会显现。如果选择主，主投影机的各菜单或对话框就会显现。
- 当同时被选用于光源模式时，就会有如下操作限制。
- 自动关闭电源和静止功能在两台投影机上都被禁用。
- 开启投影机所需要的时间要略微长些。这并非故障。
- 如果选择了同时，当显示任何 OSD 时屏幕有可能会变暗。
- 当在左右两个画面或画中画显示模式下出现任何 OSD 时，由于两个投影机中的一个显示黑色屏幕该屏幕可能会变暗。



(接下页)

通知事项 • 当同时被选用于光源模式时，主投影机 and 次投影机所投影的图像可能不同。建议将投影机设置如下。

- 在主投影机和次投影机为模板和启动画面设置相同的图像。
- 在主投影机和次投影机为自选画面捕捉同一图像。
- 在主投影机和次投影机的我的图像上保存同一图像。
- 在主投影机和次投影机为信差功能设置相同的讯息内容。

( [网络指南](#) → [信差功能](#))

• 当同时被选择用于光源模式时，图像偏移可导致屏幕图像质量降低。在调整安装位置之前，先执行安装，因为安装位置会随着安装的更改而改变。

( [操作指南](#) → [设置菜单](#))

• 当选择了交替并且运行中的投影机出现错误而造成光源熄灭时，另一台投影机就会自动开始运行。然而，如果 RS-232C 电缆被切断或者交流电源未供电，另一台投影机就不会开启。

• 当两台投影机上的身份识别号码锁或状态监视功能设置为开启时，即使选择交替，两台投影机也都不会开启。( [操作指南](#) → [安全菜单](#)) 在两台投影机输入安全代码，其中的一台投影机就会开启。

• 使用智能堆叠时，投影机的 **POWER** 指示灯的运作将异与平常。

( [操作指南](#) → [故障诊断](#)) 主机和次机都在待机模式下，按遥控器的 **ON** 按钮或主机的 **STANDBY/ON** 按钮时，主机根据堆叠模式的设置决定要打开的投影机。

- 主投影机决定打开哪台投影机期间，主投影机上的 **POWER** 指示灯闪烁绿光。
- 如果主投影机被开启，主投影机上的 **POWER** 指示灯在点亮后变成稳定的绿光，同平常一样。
- 如果次投影机已开启，主投影机上的 **POWER** 指示灯在次投影机开启后发橙色光。
- 如果主投影机上出现错误，则次投影机开启，且主投影机上的 **POWER** 指示灯发红光或闪烁红光。

3.4 选择光源切换模式

只有在光源模式对话框中选择交替时，才需要执行以下设置。(📖15)
使用交替时选择自动或标准光源切换模式。

1. 使用 ▲/▼ 按钮亮显堆叠菜单中的交替模式，然后按 ▶ 按钮以显示交替模式对话框。



2. 使用 ▲/▼ 按钮亮显对话框中的自动或标准。
自动：打开光源使用时间最少的投影机。
标准：打开前一次未使用的投影机。

3. 按 ◀ 按钮返回到前一个菜单，或按 ▶ 按钮完成设置。(📖20)

通知事项 • 在光源模式对话框中选择交替时，就能操作主投影机上的交替模式对话框。

• 为了保持两台投影机的质量和可靠性，即使选择了自动，光源使用时间最多的投影机也可能被开启。

3.5 选择次机输入源

1. 使用 ▲/▼ 按钮亮显堆叠菜单中的次输入源，然后再按 ► 按钮以显示次输入源对话框。

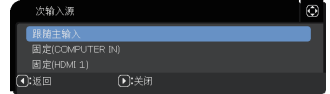

2. 使用 ▲/▼ 按钮亮显对话框中的跟随主输入，固定 (COMPUTER IN) 或固定 (HDMI 1)。

跟随主输入：将次投影机上的输入源设置为与主投影机相同的端口。

固定 (COMPUTER IN)：将次投影机上的输入源设置到与主投影机上的 **MONITOR OUT** 端口连接的 **COMPUTER IN** 端口。

固定 (HDMI 1)：将次投影机上的输入源设置到与主投影机上的 **HDMI OUT** 端口连接的 **HDMI 1** 端口。

3. 按 ◀ 按钮返回到前一个菜单，或按 ► 按钮完成设置。 (📖20)

通知事项 • 投影机处于左右两个画面 / 画中画模式时，次输入源固定为跟随主输入。

- 如果选择固定 (COMPUTER IN)，可以选择任一 **COMPUTER IN** 端口作为主投影机的输入源。按任何一个遥控器的按钮选择输入端口或投影机的 **INPUT** 按钮时，主输入源对话框会显示在屏幕上。

- 如果选择固定 (COMPUTER IN)，次投影机上的 **COMPUTER IN** 端口应当通过电脑电缆连到主投影机的 **MONITOR OUT** 端口上。来自所选端口的图像就从主投影机 **MONITOR OUT** 端口输出到次投影机的 **COMPUTER IN** 端口。

- 如果选择固定 (COMPUTER IN)，视频信号可以被输入到主投影机的 **COMPUTER IN** 端口。在 **COMPUTER-IN** 菜单中设置视频信号输入端口，并在视频格式菜单中设置视频格式。请参看 [从主机输入图像到次机 \(📖25\)](#) 和 [从主机输入图像到次机 - 视频信号 \(分量或视频\) \(📖30\)](#)。

- 通知事项** • 若选择固定 (COMPUTER IN)，则待机输出的 MONITOR OUT 设置无效。
- 若选择固定 (HDMI 1)，则 **HDMI 1** 端口就可以作为主投影机的输入源。按遥控器上输入端口任意按钮或投影机上的 **INPUT** 按钮时，屏幕上主输入源的对话框将会显现。
 - 若选择固定 (HDMI 1)，则应使用 HDMI 电缆将次投影机上的 **HDMI 1** 端口连接到主投影机上的 **HDMI OUT** 端口。所选端口的图像就会从主投影机上的 **HDMI OUT** 端口输出到次投影机上的 **HDMI 1** 端口。
 - 若选择固定 (HDMI 1)，则可选择 **HDMI 1** 或 **HDBaseT** 端口作为主、次投影机上的输入源使用。
 - 若选择固定 (HDMI 1)，则 HDMI 输出设置无效。
 - 若选择固定 (HDMI 1)，待机输出的 HDMI OUT 和 AUDIO OUT 设置无效。

3.6 退出智能堆叠菜单

在退出智能堆叠的菜单操作之前，建议检查堆叠菜单中的所有设置。对于从堆叠菜单调用的对话框，您可以按 ◀ 按钮返回到该堆叠菜单。请参看下列各项，退出智能堆叠的菜单操作。

堆叠菜单

当您在设置进行一些改动之后按 ◀ 按钮（起 返回 键作用）时，就会出现一个确认对话框。

- 按对话框中的 ▶ 按钮（起 是 键作用），即可保存设置并关闭对话框。在应用该设置时，屏幕变黑。请稍等片刻。
- 按对话框中的 ◀ 按钮（起 否 键作用），使您在没有保存设置的情况下返回到通信菜单。（[操作指南](#)→[选项菜单](#)→[特殊设定](#)）

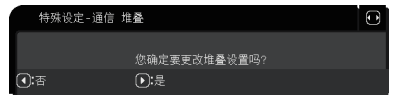

堆叠菜单对话框

当您在设置进行一些改动之后按 ▶ 按钮（起 关闭 键作用）时，就会出现一个确认对话框。

- 按对话框中的 ▶ 按钮（起 是 键作用），即可保存设置并关闭对话框。在应用该设置时，屏幕变黑。请稍等片刻。
- 按对话框中的 ◀ 按钮（起 否 键作用），即可在不保存该设置的情况下关闭该对话框。

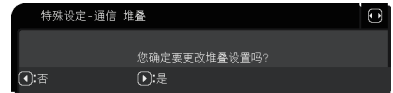

3.7 智能堆叠的重要信息

本节提供用于设置主投影机和次投影机的重要信息，而不提供操作该菜单的解释。请仔细阅读所有信息。

- 要使用智能堆叠，必须将一台投影机设置为主机，将另一台投影机设置为次机。
- 次投影机控制面板上的所有按钮都被禁用，**STANDBY/ON** 按钮除外。使用主投影机控制面板或遥控器操作投影机。
- 按次投影机的 **STANDBY/ON** 按钮，不允许您只关闭次投影机。当该按钮按压超过 3 秒时，主投影机和次投影机都关闭。而按该按钮并不开启主投影机或次投影机。
- 主投影机能够接收遥控器信号，而次投影机则不然，所以遥控器应当指向主投影机。
- 如果使用有线遥控器，请将电缆连接到主投影机而不是次投影机。
- 如果该投影机使用智能堆叠的话，自动搜索功能被禁用。
- 次机的网络通信和网络控都不能开启次投影机。次投影机只能通过主投影机进行控制。
- 次机的网络遥控器功能已停用。([📖 网络指南](#) → [3.1.11 网页遥控器](#))
- 如果您试图用信差功能上的 Power on & Display on 功能打开投影机，则投影机将退出智能堆叠，并显示指定的讯息。要再次启动智能堆叠，则要在堆叠模式对话框中重新选择两台投影机的主 / 次，或者关闭并再次开启两台投影机。

(接下页)

3.7 智能堆叠的重要信息 (续)

- 主投影机 and 次投影机有下列共同设置。
 - 影音关闭 (📖 操作指南 → 暂时关闭屏幕和音频)
 - 放大功能 (📖 操作指南 → 使用放大功能)
 - 宽高比 和 扫描度 (📖 操作指南 → 影像菜单)
 - COMPUTER-IN (📖 操作指南 → 输入菜单)
 - OSD 消息 (📖 操作指南 → 设置菜单)
 - 我的按钮 (📖 操作指南 → 选项菜单)
 - 模板 (📖 操作指南 → 屏幕菜单)
 - 左右两个画面 / 画中画 (📖 操作指南 → 左右两个画面 / 画中画)
- 下列各项功能都被禁用。
 - 待机模式 (📖 操作指南 → 设置菜单)
 - 自动搜索 (📖 操作指南 → 选项菜单)
 - 直接开启电源 (📖 操作指南 → 选项菜单)
 - 自动开启电源 (📖 操作指南 → 选项菜单)
 - 自动关闭电源 (📖 操作指南 → 选项菜单)
 - 通信型式 (📖 操作指南 → 选项菜单 → 特殊设定 → 通信)
 - 跳过搜索 (📖 操作指南 → 选项菜单)
- 按钮锁定根据主投影机的设置进行。次投影机的按钮锁定设置被禁用。
- 无法选择 LAN 端口。
- 投影机处于左右两个画面 / 画中画模式时，次输入源固定为跟随主输入。
- 当使用智能堆叠时，如果任何一台投影机上出现错误，就会显现错误讯息。

当错误出现时，屏幕上就会显现一个完整对话框。

如果大约 20 秒无任何按键活动，完整对话框就会变成小对话框。在小对话框显现期间，按 ◀ 按钮即可再次显示完整对话框。

投影机图标上方的数字“1”和“2”各自代表主投影机和次投影机。

请参看如下所示的屏幕讯息，并采取必要行动来解决问题。

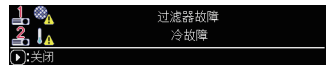

完整对话框



小对话框

(接下页)

例子：

灯罩故障：上盖没有正确安装。



光源故障：光源没有点亮。



风扇故障：冷却扇出现问题。



温度故障：投影机的温度太高。



气流故障：投影机的温度太高，请检查排风口是否被堵塞。



过滤器故障：过滤器定时器的读数超过清洁滤网提示菜单中设定的时数。

([操作指南](#) → [选项菜单](#) → [特殊设定](#))



过冷故障：环境温度太低。



镜头移动故障：镜头移动不运作。



其他故障：上述以外的其他故障。



- 如果您因为诸如采取错误纠正措施之类的理由而需要关闭投影机，请关闭两台投影机，以便在投影机再次开启时智能堆叠能够正确启动。
- 如果两台投影机上的身份识别号码锁或状态监视功能安全功能设置为开启，两台投影机都将开启。先给主机输入安全代码，然后是次机。如果选择交替模式，其中一台投影机就会自动关闭。([操作指南](#) → [安全菜单](#))
- 如果其中一台投影机的身份识别号码锁或状态监视功能安全功能设置为开启，在开启投影机时就必须按如下方式输入安全代码。
 - 在同时模式中，两台投影机都将开启。给用安全功能锁定的投影机输入安全代码。
 - 在交替模式中，如果用安全功能锁定的投影机根据交替模式设置而即将被开启，则只有该台投影机才会开启。否则，两台投影机都将开启。给用安全功能锁定的投影机输入安全代码。如果两台投影机处于开启状态，那么在释放安全锁之后，其中一台投影机将关闭。

4. 连接电缆

要将两次图像重叠到一个屏幕上，必须给主投影机和次投影机输入相同的图像。有各种方法将图像输入到投影机中。本章描述连接电缆的方法。请阅读本章，找到满足您需要的方法。

通知事项 • 如果使用不需 RS-232C 连接的简单堆叠，则下述主投影机和次投影机都不存在。在本章中，主机被读为一台投影机，而次机被读为另一台投影机。

- 欲知输入端口规格的细节，请参看**现有器材的连接** ([📖 操作指南 → 设置](#)) 和 *Connection to the ports.* ([📖 Operating Guide \(操作指南\)-Technical](#))

4.1 连接 RS-232C 电缆

如果使用智能堆叠，则用一根 RS-232C 交叉电缆连接主投影机和次投影机上的 **CONTROL** 端口。 ([📖 8](#)) 如果使用简单堆叠，这种连接就并非必需。

通知事项 • 如果断开连接两台正运行智能堆叠的投影机的 RS-232C 电缆，投影机将退出智能堆叠并开始独自运行。即使重新连接该电缆，智能堆叠也不会重新启动。请按照以下步骤重新启动智能堆叠。

- (1) 在断开电缆之后，请在 10 秒内不要运行投影机，使投影机能够识别电缆的断开。
- (2) 关闭两台投影机，并让它们充分冷却。
- (3) 用 RS-232C 电缆重新连接两台投影机，并再次将它们开启。智能堆叠将重新启动。

4.2 连接信号电缆

有两种方法将图像输入到次投影机。(📖 18-20)

- 将图像从主机 **MONITOR OUT** 端口输入到次机。
- 将图像分别输入到次机和主机。

从主机输入图像到次机

使用 **MONITOR OUT** 端口

1. 用电脑电缆将主机 **MONITOR OUT** 端口连到次机的 **COMPUTER IN** 端口上。
2. 将图像输出装置连到主机的其中一个输入端口。

使用 **HDMI OUT** 端口

1. 使用 HDMI 电缆将主机上的 **HDMI OUT** 端口连到次机上的 **HDMI 1** 端口。
2. 将图像输出装置连到主机的 **HDMI 1** 或 **HDBaseT** 端口。

智能堆叠通知事项

- 通过智能堆叠的方式，**COMPUTER IN** 可被用作主投影机的输入端口。请勿使用其它端口进行图像输入。
- 您可以将分量信号输入到 **COMPUTER IN**。

简单堆叠通知事项

- **COMPUTER IN** 可作为电脑电缆连接 **MONITOR OUT** 端口的投影机的输入端口使用。如果您希望使用另一个输入端口，则分别给次机和主机输入图像。

LWU755-DS

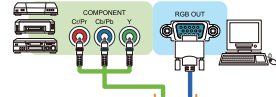

主

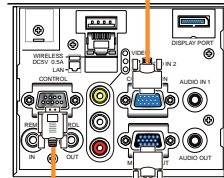

次

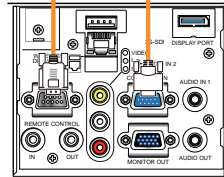

LWU900-DS/LHD878-DS

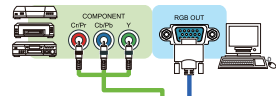

主

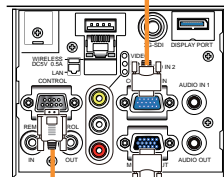

次

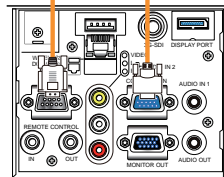

例如，在连接 智能堆叠

4.2 连接信号电缆 (续)

将图像分别输入到次机和主机

1. 使用诸如信号分配器之类的装置将来自您图像装置的输出信号一分为二。
2. 将图像输出装置的输出端口连在主投影机和次投影机的相同输入端口上。

智能堆叠通知事项 • 在智能堆叠的方式中，LAN 无法用作主投影机的输入端口。

简单堆叠通知事项 • 与该信号兼容的任何端口都可以使用。分别给两台投影机输入相同信号。

5. 使用菜单设置输入端口

5.1 准备菜单操作

如果使用没有 RS-232C 连接的简单堆叠，按遥控器上对应该端口的按钮或投影机的 INPUT 按钮，选择电缆连接着的端口。

这样就完成了设置。

如果使用 RS-232C 连接的智能堆叠，则与智能堆叠菜单操作相关的所有设置或修改都必须在主投影机上执行。主投影机根据智能堆叠的输入设置起作用。

5.2 检查主投影机的运行状态

对于智能堆叠，与智能堆叠菜单操作相关的所有设置或修改都必须在主投影机上执行。在操作智能堆叠菜单之前，检查主投影机是否正在运行。

1. 按遥控器上的 MENU 按钮。

2. 如果右示菜单对话框出现在屏幕上，则两台投影机都以同时模式运行，而且主投影机正在运行。

请转到 5.4 设置菜单。(📖29)

如果该对话框未出现，则光源模式设置为交替，而且主投影机或次投影机正在运行。继续进行下一步。

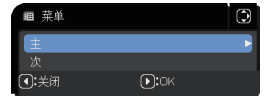

3. 使用 ▲/▼/◀/▶ 按钮进入下列菜单。

高级菜单 > 选项

> 特殊设定 > 通信 > 堆叠

堆叠菜单就会出现在屏幕上。

(📖操作指南 → 选项菜单)

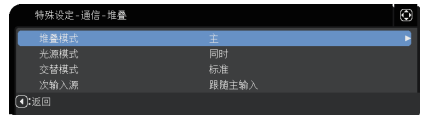

4. 检查堆叠菜单中的堆叠模式设置。

- 如果主显现，则主投影机正在运行。请转到 5.4 设置菜单。(📖29)

- 如果次显现，则主投影机被关闭，而次投影机正在运行。请转到 5.3 启动主投影机。(📖28)

5.3 启动主投影机

在执行 [5.2 检查主投影机的运行状态](#) 后，已确认两台投影机都设置为交替模式，且次投影机正在运行。智能堆叠设置只有在主投影机正在运行时才能进行变动，因此本节解释如何从次投影机切换到主投影机。

1. 使用 ▲/▼/◀/▶ 按钮进入下列菜单。

高级菜单 > 选项

> 特殊设定 > 通信 > 堆叠

堆叠菜单就会出现在屏幕上。

([操作指南](#) → [选项菜单](#))



2. 检查菜单中的交替模式设置。

如果标准显现，则两台投影机会交替开启。因此，如果您重新启动该投影机，则主投影机将开启。

- (1) 按遥控器的 **STANDBY** 按钮或主机的 **STANDBY/ON** 按钮。次机将关闭。
- (2) 等投影机冷却后，按 **ON** 或 **STANDBY/ON** 按钮再次开启。主投影机将被开启。

如果显示自动，光源使用时间最少的投影机将被开启。因此，即使您重新启动投影机，也无法开启主投影机。请按照以下步骤打开主投影机。

- (1) 使用 ▲/▼ 按钮亮显堆叠模式，再按 ▶ 按钮显示堆叠模式对话框。
- (2) 使用 ▲/▼ 按钮亮显关闭，然后再按 ▶ 按钮完成设置。([图20](#))
- (3) 重复以上步骤再次显示堆叠模式对话框。
- (4) 使用 ▲/▼ 按钮亮显次，然后再按 ▶ 按钮完成设置。([图20](#))
- (5) 在退出菜单之后，请至少等候 10 秒钟。
- (6) 按遥控器的 **STANDBY** 按钮或主机的 **STANDBY/ON** 按钮。次机将关闭。
- (7) 等投影机冷却后，按 **ON** 或 **STANDBY/ON** 按钮再次开启。即使交替模式已设置为自动，主投影机也将开启。

3. 既然主投影机正在运行，那么您就能改变智能堆叠设置了。请转到 [5.4 设置菜单](#)。([图29](#))

通知事项 • 如果主投影机因错误或某些问题而不能开启，即使您按照以上步骤操作，次投影机将会被开启。采取必要的措施解决主投影机的问题，然后再改变智能堆叠设置。

5.4 设置菜单

如果使用 RS-232C 连接的智能堆叠，请遵守下列各项。在将图像信号经主机输入到次机时，使用电脑信号和视频信号（如分量及视频信号）的操作是不同的。

从主机输入图像到次机 - 电脑信号

1. 如果堆叠菜单已显示在屏幕上，则继续往下进行第 3 步。要不然，按遥控器上的 **MENU** 按钮。

如果菜单对话框显现，则用 ▲/▼ 按钮来亮显主，再按 ► 按钮。此时会显示一个菜单。

如果菜单对话框未显示，堆叠菜单就会出现。

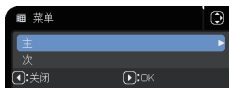

2. 使用 ▲/▼/◀/▶ 按钮进入下列菜单。

高级菜单 > 选项

> 特殊设定 > 通信 > 堆叠

堆叠菜单就会出现在屏幕上。

([操作指南](#) → [选项菜单](#))



3. 使用 ▲/▼ 按钮亮显次输入源，再按 ► 按钮显示次输入源对话框。

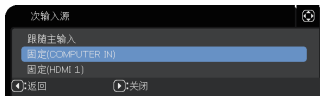

4. 使用 ▲/▼ 按钮亮显 固定 (COMPUTER IN)，再按 ► 按钮完成设置。([图 20](#))

5. 按任何一个遥控器的按钮选择输入端口或主机的 **INPUT** 按钮。主输入源对话框会显示在屏幕上。使用 ▲/▼ 按钮亮显连接信号电缆的端口，再按 ► 按钮完成设置。

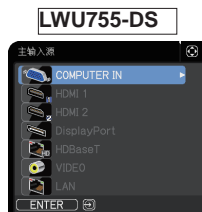

通知事项 • 选择固定 (COMPUTER IN) 时，无法选择 **COMPUTER IN** 以外的输入源。
• 选择固定 (COMPUTER IN) 后，按任何一个遥控器的按钮选择输入端口或主机的 **INPUT** 按钮时，选择输入源的对话框会显示。

从主机输入图像到次机

- 视频信号 (分量或视频)

1. 如果堆叠菜单已显示在屏幕上，则继续往下进行第 3 步。要不然，按遥控器上的 **MENU** 按钮。
如果菜单对话框显现，则用 ▲/▼ 按钮来亮显主，再按 ► 按钮。此时会显示一个菜单。此时会显示一个菜单。
如果菜单对话框未显示，堆叠菜单就会出现。
2. 按遥控器或主投影机控制面板上的 **MENU** 按钮。
使用 ▲/▼/◀/▶ 按钮打开 **COMPUTER-IN** 对话框。
([操作指南](#) → [输入菜单](#))

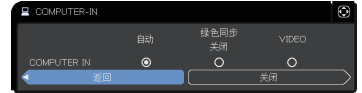

3. 要将分量信号输入到 **COMPUTER IN**，将端口设置为自动。然后，使用 ▲/▼/◀/▶ 按钮亮显关闭，再按 ► 按钮完成设置。
要将视频信号输入到 **COMPUTER IN**，则将该端口设置为 VIDEO。如果有必要选择视频格式，请使用 ▲/▼/◀/▶ 按钮亮显返回，再按 ◀ 按钮显示输入菜单。要不然，使用 ▲/▼/◀/▶ 按钮亮显关闭，再按 ► 按钮完成设置。

4. 在输入菜单中选择视频格式，显示视频格式对话框。
选择自动或适用于视频信号输入的格式。
然后，使用 ▲/▼/◀/▶ 按钮亮显关闭，再按 ► 按钮完成设置。



将图像分别输入到次机和主机

1. 如果堆叠菜单已显示在屏幕上，则继续往下进行第 3 步。要不然，按遥控器上的 **MENU** 按钮。
如果菜单对话框显现，则用 ▲/▼ 按钮来亮显主，再按 ► 按钮。此时会显示一个菜单。
如果菜单对话框未显示，堆叠菜单就会出现。
2. 使用 ▲/▼/◀/▶ 按钮进入下列菜单。
高级菜单 > 选项
> 特殊设定 > 通信 > 堆叠
堆叠菜单就会出现在屏幕上。
([操作指南](#) → [选项菜单](#))



(接 下 页)

5.4 设置菜单 - 将图像分别输入到次机和主机 (续)

3. 使用 ▲/▼ 按钮亮显次输入源，再按 ► 按钮显示次输入源对话框。
4. 使用 ▲/▼ 按钮亮显跟随主输入，再按 ► 按钮完成设置。 (图 20)
5. 按任何一个遥控器的按钮选择输入端口或主机的 **INPUT** 按钮。主输入源对话框会显示在屏幕上。使用 ▲/▼ 按钮亮显连接信号电缆的端口，再按 ► 按钮完成设置。

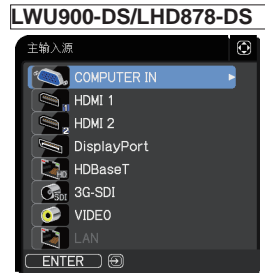
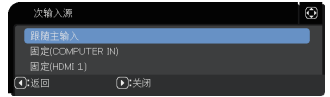

通知事项 · 如果选择跟随主输入，在主投影机或次投影机中选择输入源会自动将另一台投影机设置到相同的来源。

- 如果选择了跟随主输入，则无法选择 **LAN**。
- 选择跟随主输入后，按任何一个遥控器的按钮选择输入端口或主机的 **INPUT** 按钮时，选择输入源的对话框会显示。

6. 有关日程安排功能的限制

本机型支持有关投影机 Web 控制功能的日程安排功能。(网络指南 → 3.1.7 日程安排设置) 当使用 RS-232C 连接的智能堆叠时,会有一些功能上的限制。但是,对于不用 RS-232C 连接的简单堆叠,没有功能上的限制。

不管使用的是智能堆叠或简单堆叠,在使用堆叠功能之前,要注意日程安排设置。在使用堆叠功能时,可能会出现意想不到的设置变化。

欲知关于智能堆叠的限制,请参看下列各项。如果使用简单堆叠,请跳过本章节。

关于主投影机的限制

功能			光源模式			
			同时	交替		同时 / 交替
	电源状态	主 次	打开 打开	打开 关闭	关闭 打开	关闭 关闭
电源打开			✓	✓	✓	✓
电源关闭			✓	✓	✓	✓
输入源			✓*1)	✓*1)	✓*1)	✓*1)
我的图像			✓	✓	✗*2)	✗*2)
信差			✓	✓	✗*2)	✗*2)
遮屏画面			✓	✓	✗*2)	✗*2)
光输出			✓	✓	✓	✓

关于次投影机的限制

功能			光源模式			
			同时	交替		同时 / 交替
	电源状态	主 次	打开 打开	打开 关闭	关闭 打开	关闭 关闭
电源打开			✗*3)	✗*3)	✗*3)	✗*3)
电源关闭			✓	✓	✓	✓
输入源			✓*1)	✓*1)	✓*1)	✓*1)
我的图像			✓	✗*2)	✓	✗*2)
信差			✓	✗*2)	✓	✗*2)
遮屏画面			✓	✗*2)	✓	✗*2)
光输出			✓	✓	✓	✓

✓: 即使投影机正在运行智能堆叠,此日程安排也可输入到投影机 Web 控制并且加以执行。

(接下一页)

6. 有关日程安排功能的限制 (续)

✓*1): 即使投影机正在运行智能堆叠, 此日程安排也可输入到投影机 Web 控制。如果根据日程安排功能进行改变的输入端口能用于智能堆叠, 日程安排就会被执行。如若不然, 它就不会被执行。

✗*2): 当投影机在运行智能堆叠时, 此日程安排可以输入到投影机 Web 控制, 但不会被执行。

✗*3): 当投影机正在运行智能堆叠时, 此日程安排既无法输入到投影机 Web 控制也不能被执行。







通知事项 • 如果日程安排未被执行, 则会依照在投影机 Web 控制上的日程安排执行故障中设置的条件发送错误讯息。(网络指南 → 3.1.6 警报设置)

- 当投影机在运行智能堆叠时, 如果日程安排功能设置为关闭电源, 则主投影机和次投影机都将被关闭。
- 如果主投影机上的日程安排功能被设置为打开电源, 则投影机将根据光源模式设置开启。
- 当两台投影机都在运行同时模式时, 并且菜单正显示在其中的一台投影机上, 那么在另一台投影机上将不会执行用于我的图像和信差的日程安排功能。
- 表中的“电源关闭”指的是根据智能堆叠的设置, 或按遥控器的 **STANDBY** 按钮或主机的 **STANDBY/ON** 按钮, 关闭电源进入待机模式。
- 投影机无法通过次投影机上的日程安排功能开启。必要时在主投影机上对其进行设置。
- 当次投影机根据交替模式设置被关闭时, 次投影机上关闭其电源的日程安排功能将会被无误地执行。仅关闭次投影机。

7. 故障诊断

如果有现象表明机器出现故障，请根据下表进行检查和处理。

容易误认为是机器缺陷的现象

现象	不涉及投影机缺陷的情况	参考页
智能堆叠不起作用。	没有给主投影机 and 次投影机供电。 要使用智能堆叠，请向主投影机和次投影机供应 AC 电。如果 AC 电只供给其中的一台投影机，智能堆叠即被禁用。	 使用说明书（简易版）→ 连接电源
	主投影机和次投影机之间的 RS-232C 电缆未正确连接。 要使用智能堆叠功能，请用一根 RS-232C 交叉电缆连接主投影机和次投影机。如果未连接该电缆，主投影机就不能控制次投影机。	 8
	智能堆叠的菜单设置未正确执行。 检查主投影机和次投影机上堆叠菜单的设置。要使用智能堆叠功能，一台投影机必须设置为主机，而另一台则必须设置为次机。	 14
	信号电缆没有正确连接。 请检查电缆的连接。同样，检查电缆连接是否与菜单中的端口设置相符。	 25  操作指南 → 现有器材的连接
主投影机和次投影机不同步运行。	主投影机和次投影机之间的 RS-232C 电缆未正确连接。 正确连接 RS-232C 电缆，并重新启动主投影机。	 8

(接下一页)

现象	不涉及投影机缺陷的情况	参考页
堆叠菜单不运作。	投影机上的设置未针对智能堆叠功能设置。 检查主投影机和次投影机上的下列设置。 - 设置菜单中的待机模式：正常 - 特殊设定菜单中，通信下的通信型式：关闭 - 安全菜单中的堆叠锁定：关闭	 5
投影机未对遥控器起反应。	遥控器指向了次投影机。 运行智能堆叠时，只有主投影机能接收遥控信号。因此，在使用遥控器时，应将其指向主投影机。	 3
图像失焦或未很好重叠。	两次图像未正确重叠。 使用变焦，聚焦和镜头移动功能调整使影像重叠。 必要时，也调整边角校正（四角校正）和梯形校正。	 6  11
即使在执行微调之后，来自两台投影机的图像也未重叠。	两次图像中有一些调整差异。 试着使用下列措施解决问题。 - 按遥控器上的 AUTO 按钮或在每台投影机上执行自动调节执行。 - 调整每台投影机上的水平位置和垂直位置。 - 检查输入菜单中的分辨率设置，如果该设置在主机和次机之间不同的话，则将其改成相同的设置。	操作指南 → 使用自动调节功能 → 影像菜单 → 自动调节执行，水平位置或垂直位置 → 输入菜单 → 分辨率 

如果需要了解更多关于即时堆叠的信息，请咨询经销商。

Corporate offices

Christie Digital Systems USA, Inc.
Cypress
ph: 714 236 8610

Christie Digital Systems Canada Inc.
Kitchener
ph: 519 744 8005

Worldwide offices

Australia
ph: +61 (0) 7 3624 4888

Brazil
ph: +55 (11) 2548 4753

China (Beijing)
ph: +86 10 6561 0240

China (Shanghai)
ph: +86 21 6278 7708

France
ph: +33 (0) 1 41 21 44 04

Germany
ph: +49 2161 664540

India
ph: +91 (080) 6708 9999

Japan (Tokyo)
ph: 81 3 3599 7481

Korea (Seoul)
ph: +82 2 702 1601

Mexico
ph: +52 55 4744 1790

Republic of South Africa
ph: +27 (0)11 510 0094

Russian Federation
and Eastern Europe
ph: +36 (0) 1 47 48 100

Singapore
ph: +65 6877 8737

Spain
ph: +34 91 633 9990

United Arab Emirates
ph: +971 4 3206688

United Kingdom
ph: +44 (0) 118 977 8000

United States (Arizona)
ph: 602 943 5700

United States (New York)
ph: 646 779 2014

Independent sales consultant offices

Italy
ph: +39 (0) 2 9902 1161



For the most current technical documentation, visit www.christiedigital.com.

