

Bruksanvisning (detaljerad)
Guide för stapling

020-001317-01

LWU720i/LHD720i/LWU620i



CHRISTIE®

LWU720i/LHD720i/LWU620i

Bruksanvisning (detaljerad)

Guide för stapling

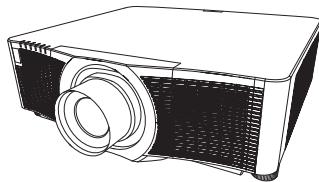

Tack för att du köpte den här projektorn.

Funktioner

Med funktionen Direktstapling kan man använda denna projektor ihop med andra projektorer av samma modell för att projicera bilder på en gemensam skärm.

De två projektorerna kan samverka för att göra bilden ljusare.

Dessutom kan man, om man ansluter två projektorer med en RS-232C övergångskabel, skapa ett slags intelligent staplingssystem. De två projektorerna kan automatiskt alterneras; om en projektor skadas startar den andra automatiskt för att fortsätta den pågående presentationen.

Dessa funktioner, som tillsammans kallas Stapling, har ett brett användningsområde.

Om denna manual

Flera symboler används i denna manual. Symbolernas betydelser beskrivs nedan.

⚠ VARNING Denna symbol indikerar information som, om den ignoreras, eventuellt kan resultera i personskada eller t.o.m. dödsfall till följd av felaktig hantering.

⚠ FÖRSIKTIGT Denna symbol indikerar information som, om den ignoreras, eventuellt kan resultera i personskada eller fysisk sakskada till följd av felaktig hantering.

ANMÄRKNING Denna varnar för orsak till problem.

 Läs vidare på de sidor som anges med siffror efter denna symbol.

⚠ VARNING ► Innan du använder denna produkt se till att läsa igenom alla bruksanvisningar för denna produkt. Förvara sedan bruksanvisningen på ett säkert ställe för framtida bruk.

► Följ alla instruktioner i bruksanvisningarna och på produkten. Tillverkaren tar inget ansvar för eventuella skador som orsakas av en hantering bortom det avsedda bruk som anges i bruksanvisningarna.

NOTERA • Informationen i denna bruksanvisning kan komma att ändras utan förvarning.

- Illustrationerna i den här manualen tjänar endast som exempel. De kan avvika något från hur din projektor ser ut.
- Tillverkaren påtar sig inget ansvar för eventuella fel i denna bruksanvisning.
- Återgivning, översändande eller användning av detta dokument eller dess innehåll är inte tillåten utan uttrycklig skriftligt medgivande.

Varumärkesinformation

Alla varumärken i denna manual tillhör sina respektive ägare.

Innehåll

1. Inledning	3	3. STAPEL menyinställningar ..	13
1.1 Grundläggande information och förberedelse	3	3.1 Visa STAPEL-meny	13
Direktstapling	3	3.2 Välja primär, sekundär eller av ...	14
Avancerad stapling och enkel stapling ..	3	3.3 Välja driftläge för lampa	15
Fjärrkontroll för avancerad stapling och enkel stapling	3	3.4 Välja växlingsläge för lampa	17
2. Installation	5	3.5 Välja ingångskälla för sekundär ..	18
2.1 Förberedelse för avancerad stapling ..	5	3.6 Stänga menyn för avancerad stapling	19
2.2 Att installera den första projektorn (enhet A)	6	STAPEL-meny	19
Bestämma installationsplats	6	Dialogruta via STAPEL-menyn	19
Montera enhet A	6	3.7 Viktig information om avancerad stapling	20
2.3 Att installera den andra projektorn (enhet B)	8	4. Anslutning av kablar	23
Bestämma installationsplats	8	4.1 Ansluta en RS-232C-kabel	23
Ansluta projektorerna	8	4.2 Anslutning av signalkablar	24
Montera enhet B	8	Inmatning av bild från primär till sekundär	24
2.4 Bekräfta primära och sekundära inställningar	10	Individuell inmatning av bild till sekundär och primär	24
2.5 Finjustering av bildposition	11	5. Ställa in ingångsportar via meny	25
För användare av avancerad stapling ..	11	5.1 Förberedelse för menyalternativ ..	25
För användare av enkel stapling	12	5.2 Kontrollera driftstatus för primär projektor	25
		5.3 Starta primär projektor	26
		5.4 Menyinställning	27
		Inmatning av bild från primär till sekundär - Datorsignal	27
		Inmatning av bild från primär till sekundär - Videosignal (komponent eller video)	28
		Individuell inmatning av bild till sekundär och primär	28
		6. Begränsningar för Schema-funktion	30
		7. Felsökning	32

1. Inledning

1.1 Grundläggande information och förberedelse

Direktstapling

Med funktionen Direktstapling kan man enkelt överlappa bilder som projiceras av två projektorer.

Avancerad stapling och enkel stapling

Funktionen Direktstapling omfattar följande två alternativ.

Om man ansluter två projektorer till varandra via en RS-232C-kabel och genomför de inställningar som krävs kommer de två projektorerna automatiskt att arbeta synkront med varandra utifrån aktuella inställningar. Detta kallas avancerad stapling i den här bruksanvisningen.

De två projektorerna arbetar separat utan RS-232C-anslutningen.

Detta kallas enkel stapling i den här bruksanvisningen.

Fjärrkontroll för avancerad stapling och enkel stapling

Vid avancerad stapling ställs en projektor in till primär och den andra till sekundär. Endast den primära projektorn kan ta emot signaler från fjärrkontrollen. Hantera projektorer från kontrollpanelen på den primära projektorn eller med fjärrkontrollen riktad mot den primära projektorn. För information om hantering av fjärrkontrollen och från kontrollpanelen, se [3.7 Viktig information om avancerad stapling](#).

Vid enkel stapling tar båda projektorerna emot signaler från fjärrkontrollen. För att undvika felaktig hantering med fjärrkontrollen, rekommenderas hantering med kontrollpanelen eller en trådbunden fjärrkontroll. KEYLOCK eller FJÄRR-ID funktionen är också tillgänglig. ([📖 Funktionsguide](#) → [OPTION-meny](#))

Om du behöver mer information angående Direktstapling, rådgör med din återförsäljare.

⚠️ VARNING ► Placera inte projektorer direkt ovanpå andra projektorer.

⚠️ FÖRSIKTIGT ► Placera projektorn på ett svalt ställe och se till att det finns tillräcklig ventilation. Håll ett avstånd på 50 cm eller mer från projektorns sidor till andra objekt såsom väggar. Se till att det finns ett utrymme på 50 cm eller mer mellan de två projektorerna, särskilt om du installerar dem sida vid sida. Se till att den varma luften som kommer ut ur projektorerna inte kommer in i deras intagsventiler.

(fortsätter på nästa sida)

ANMÄRKNING ► Avancerad stapling kan endast utföras med par av samma modell av projektorer.

- Man kan använda maximalt två projektorer vid Avancerad stapling.
- Använd samma typ av lins för båda projektorerna.
- Beroende på installation och omgivningsförhållanden kan det hända att bilder som projiceras från de två projektorerna inte samverkar optimalt. Detta kan i synnerhet ske när skärmen är vinklad, deformerad eller om ytan är ojämn.
- Bilder som projiceras direkt efter att projektorerna startats är instabila på grund av den stigande inre temperaturen. Vänta minst 20 minuter innan du försöker justera de överlappande bilderna.
- Bildernas position kan ändras vid temperaturförändringar, vibrationer eller stötar mot projektorerna. Installera projektorerna i en stabil miljö när du ska använda funktionen Direktstapling. Om bildpositionerna ändras ska man justera om bilderna. (📖 6, 8, 11)
- Bildpositionerna kan med tiden ändras på grund av anslutningskablar spänning och vikt. Se till att inte utsätta projektorerna för tryck när du arrangerar kablarna.
- Om volymnivån för de inbyggda högtalarna är för hög kan brus förekomma och bildkvaliteten försämrans. I sådant fall ska man kontrollera volyminställningarna för båda projektorer.
- När man ansluter två projektorer med hjälp av RS-232C-kabeln kan den primära projektorn styra den sekundära. Denna funktion kallas avancerad stapling. (📖 8) När man använder avancerad stapling i kombination med RS-232C-funktionen kan man inte styra projektorn via kommunikation med RS-232C. Om du vill styra projektorerna via en dator ska du använda den LAN-anslutning som är ansluten till en av projektorerna.
- Vissa alternativ eller inställningar för olika funktioner är begränsade när man använder avancerad stapling. Se denna bruksanvisning för detaljer. (📖 30)

2. Installation

Av säkerhetsskäl ska man noga läsa [1.1 Grundläggande information och förberedelse](#) (☰ 3, 4) innan installationen. Vidare ska man observera följande för en korrekt användning av funktionen Direktstapling.

- Använd samma modell av projektorer.
- Arrangera projektorerna jämte varandra.
- Se till att projektor skärm är vinkelrät mot projektorerna.
- Projicera bilder som är större än rekommenderad skärmstorlek som visas i tabellen. Ju större avstånd mellan projektorerna, ju större måste skärmen vara.

L: avstånd [cm]	Rekommenderad skärmstorlek [tum]
50	250
100	380

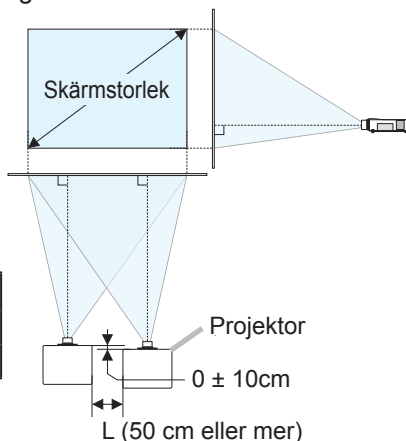

- För att undvika felaktig hantering med fjärrkontrollen, rekommenderas hantering med kontrollpanelen eller en trådbunden fjärrkontroll om du vill styra en projektor med fjärrkontrollen under installering. KEYLOCK eller FJÄRR-ID funktionen är också tillgänglig. (☰ [Funktionsguide](#) → [OPTION-meny](#))
- Det kan hända att bilder från enhet **A** och enhet **B** överlappas korrekt men att bildernas positionerna skiftar med tiden. Gör en omjustering för att återställa en korrekt överlappning.

2.1 Förberedelse för avancerad stapling

När man använder avancerad stapling via en RS-232C-anslutning ska man se till att följande inställningar gjorts på båda projektorer. I annat fall fungerar inte menyn för avancerad stapling.

- VÄNTLÄGE i menyn INSTÄLL.: NORMAL (☰ [Funktionsguide](#) → [INSTÄLL.-meny](#))
- KOMMUNIKATIONSTYP under KOMMUNIKATION i menyn SERVICE: AV (☰ [Funktionsguide](#) → [OPTION-meny](#))
- LÅS STAPLING i menyn SÄKERHET: AV

När LÅS STAPLING är aktiverad fungerar inte menyerna för direktstapling. Detta alternativ måste därför inaktiveras vid installation och menyinställning.

(1) Använd knapparna ▲/▼/◀/▶ för att öppna följande meny.

DETALJ. MENY > SÄKERHET (> SKRIV IN LÖSENORD)
> LÅS STAPLING

Dialogrutan LÅS STAPLING visas på skärmen.

(☰ [Funktionsguide](#) → [SÄKERHET-meny](#))

(2) Använd knapparna ▲/▼ för att markera AV och tryck sedan på knappen ▶ för att slutföra inställningen.

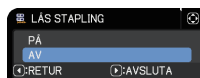

2.2 Att installera den första projektorn (enhet A)

Bestämma installationsplats

Bestäm var du vill placera enhet **A** och vid vilken projiceringsvinkel.

([📖 Bruksanvisning \(koncis\)](#) → *Uppställning* och *Justera projektorns höjd*)

⚠️ VARNING ► Det är möjligt att montera projektorn i vilken riktning som helst med angivna monteringsstillbehör. Rådgör med din återförsäljare för en sådan specialinstallation.

NOTERA • Ställ in lutningsvinkeln för enhet **A** till inom 5 grader från en rak linje.

Montera enhet A

1. Starta enhet **A**.
2. Genomför inställningen INSTALLATION först om det behövs eftersom det kan ändra bildens position. ([📖 Funktionsguide](#) → *INSTÄLL.-meny*)
3. Justera bilden för enhet **A** så att den passar skärmen med hjälp av funktionerna ZOOM, FOKUS och LINSFÖRSKJ.. ([📖 Funktionsguide](#) → *Justera linsen*)
Justera vid behov bildens position med hjälp av KEYSTONE och PERF.PASSN.. ([📖 Funktionsguide](#) → *ENKEL MENY* eller *INSTÄLL.-meny*)

NOTERA • KEYSTONE, PERF.PASSN. eller SKEVNING funktionen kan inte användas samtidigt. Använd en lämplig funktion.

- Gå till [2.3 Att installera den andra projektorn \(enhet B\)](#) om du använder enkel stapling. ([📖 8](#))

(fortsätter på nästa sida)

4. Öppna menyn med knappen **MENU**. ([Funktionsguide](#) → *Använda meny-funktionen*)

5. Använd knapparna ▲/▼/◀/▶ för att öppna följande meny.

DETALJ. MENY > OPTION
 > SERVICE > KOMMUNIKATION
 > STAPEL

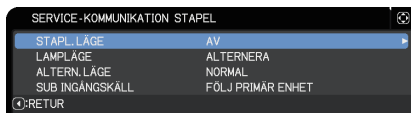

Menyn STAPEL visas på skärmen.

([Funktionsguide](#) → *OPTION-menyn*)

6. Använd knapparna ▲/▼ för att markera STAPL.LÄGE och tryck sedan på knappen ▶ för att visa dialogrutan STAPL.LÄGE.

Markera SEKUNDÄR genom att trycka på knapparna ▲/▼ och tryck sedan på knappen ▶.



7. När man trycker på knappen ▶ visas en dialogruta där man kan välja om inställningen ska sparas eller inte.

Tryck på knappen ▶ för att slutföra inställningen. ([19](#))

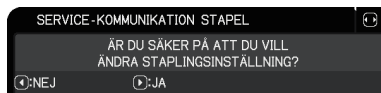

NOTERA • För att undvika felaktig hantering med fjärrkontrollen, rekommenderas hantering med kontrollpanelen eller en trådbunden fjärrkontroll. KEYLOCK eller FJÄRR-ID funktionen är också tillgänglig.

2.3 Att installera den andra projektorn (enhet B)

Bestämma installationsplats

Bestäm var du vill placera enhet **B** och vid vilken projiceringsvinkel.

([Bruksanvisning \(koncis\)](#) → [Uppställning](#) och [Justera projektorns höjd](#))

⚠ VARNING ► Det är möjligt att montera projektorn i vilken riktning som helst med angivna monteringsstillbehör. Rådgör med din återförsäljare för en sådan specialinstallation.

NOTERA • Ställ in lutningsvinkeln för enhet **B** till inom 5 grader från en rak linje.

Ansluta projektorerna

För att använda avancerad stapling ansluter man en korsad kabel av typ RS-232C mellan **CONTROL**-porten på enhet **A** och enhet **B**.

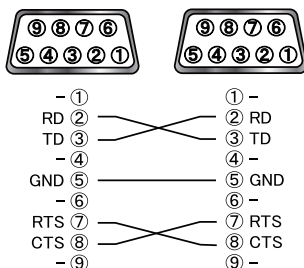

Montera enhet B

1. Starta enhet B.

NOTERA • Efter att man startat enhet **B** ska man kontrollera att bilden för enhet **B** inte lutar för mycket i förhållande till bilden för enhet **A**. Om bilden lutar för mycket vrider man justerfötterna på enhet **B** för att justera vinkeln så att lutningen blir korrekt.

2. Återställ justeringen av KEYSTONE och PERF.PASSN. för enhet B.

([Funktionsguide](#) → [ENKEL MENY](#) eller [INSTÄLL.-meny](#))

NOTERA • KEYSTONE, PERF.PASSN. eller SKEVNING funktionen kan inte användas samtidigt. Använd en lämplig funktion.

- Genomför inställningen INSTALLATION först om det behövs eftersom det kan ändra bildens position. ([Funktionsguide](#) → [INSTÄLL.-meny](#))

(fortsätter på nästa sida)

2.3 Att installera den andra projektorn (enhet B) - Montera enhet B (fortsättn.)

- Ställ in bildstorlek och position för enhet **B** med hjälp av funktionerna ZOOM, FOKUS och LINSFÖRSKJ. så att bilden korrekt överlappar bilden från enhet **A**. ([📖 Funktionsguide](#) → [Justera linsen](#))

NOTERA • En efterföljande finjustering av bildstorlek och -position, med hjälp av funktioner som KEYSTONE och PERF.PASSN., ökar inte bildstorleken. Det är därför viktigt att bilden för enhet **B** helt överlappar bilden för enhet **A**.

- När man styr enhet **B** med fjärrkontrollen kan det hända att även enhet **A** svarar på signalerna. För att undvika felaktig hantering med fjärrkontrollen, rekommenderas hantering med kontrollpanelen eller en trådbunden fjärrkontroll. KEYLOCK eller FJÄRR-ID funktionen är också tillgänglig.
- Gå till [För användare av enkel stapling](#) om du använder enkel stapling. ([📖 12](#))

- Öppna menyn med knappen **MENU**. ([📖 Funktionsguide](#) → [Använda meny-funktionen](#))

- Använd knapparna ▲/▼/◀/▶ för att öppna följande meny.

DETALJ. MENY > OPTION
 > SERVICE > KOMMUNIKATION
 > STAPEL

Menyn STAPEL visas på skärmen.

([📖 Funktionsguide](#) → [OPTION-menyn](#))

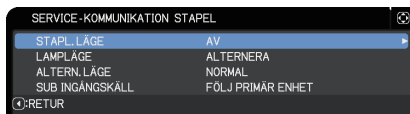

- Använd knapparna ▲/▼ för att markera STAPL.LÄGE och tryck sedan på knappen ▶ för att visa dialogrutan STAPL.LÄGE. Markera PRIMÄR med hjälp av knapparna ▲/▼ och tryck sedan på knappen ◀ för att återgå till föregående meny.

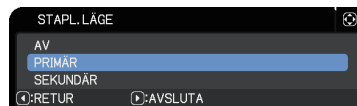

- Använd knapparna ▲/▼ för att markera LAMPLÄGE och tryck sedan på knappen ▶ för att visa dialogrutan LAMPLÄGE. Markera DUBBEL med hjälp av knapparna ▲/▼ och tryck sedan på knappen ▶.

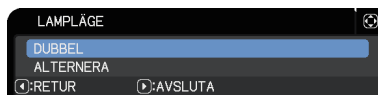

- När man trycker på knappen ▶ visas en dialogruta där man kan välja om inställningen ska sparas eller inte. Tryck på knappen ▶ för att slutföra inställningen. ([📖 19](#))

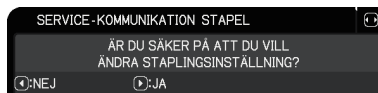

2.4 Bekräfta primära och sekundära inställningar

1. Tryck på knappen **MENU** på fjärrkontrollen för primär (enhet **B**).

NOTERA • När man använder avancerad stapling kan endast den primära enheten ta emot signalerna från fjärrkontrollen; den sekundära enheten svarar inte på signalerna.

2. Följande dialogrutor visas nere till höger på skärmen.



Primär (enhet **B**)



Sekundär (enhet **A**)

3. Om man trycker på knappen ► stängs dialogrutan och menyn för den primära enheten (enhet **B**) öppnas när PRIMÄR markeras.
Om man trycker på knappen ◀ stängs dialogrutan och menyn försvinner.

NOTERA • Om dessa dialogrutor inte visas på skärmen ska man kontrollera RS-232C-anslutningen (📖 8) och inställningen PRIMÄR eller SEKUNDÄR i dialogrutan STAPL.LÄGE. (📖 14)

2.5 Finjustering av bildposition

För att överlappa bilderna för primär (enhet **B**) och sekundär (enhet **A**) finjusterar man bildstorleken och -positionen för primär (enhet **B**) med hjälp av PERF.PASSN..

För användare av avancerad stapling

1. Tryck på knappen **MENU** på fjärrkontrollen eller på den primära enhetens kontrollpanel (enhet **B**) för att öppna dialogrutan MENY.

Markera PRIMÄR med hjälp av knapparna ▲/▼ och tryck sedan på knappen ►.

Menyn för primär (enhet **B**) visas.

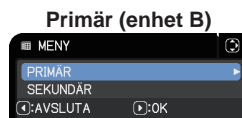

2. Använd knapparna ▲/▼/◀/▶ på fjärrkontrollen eller på den primära enhetens kontrollpanel (enhet **B**) för att välja PERF.PASSN. i ENKEL MENY, eller menyn INSTÄLL. för DETALJ. MENY. ([Funktionsguide](#) → [ENKEL MENY](#) eller [INSTÄLL.-meny](#))

Bilden för avancerad stapling visas på skärmen.

Denna bild omfattar en MALL-skärm med dialogrutan PERF.PASSN. för primär (enhet **B**) och en annan MALL-skärm för sekundär (enhet **A**).

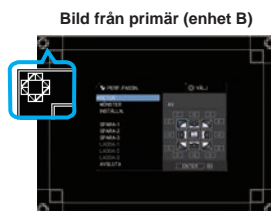

3. Använd PERF.PASSN. på den primära enheten (enhet **B**) och justera bildstorleken och -positionen så att bilden hamnar rätt ovanpå den sekundära enhetens bild (enhet **A**). ([Funktionsguide](#) → [ENKEL MENY](#) eller [INSTÄLL.-meny](#))

Man rekommenderas att göra följande justeringar.

- (1) Ställ in de fyra hörnen ungefärligt, i följande ordning.

Övre vänster → Övre höger
→ Nedre höger → Nedre vänster

- (2) Finjustera de fyra hörnen, i samma ordning.

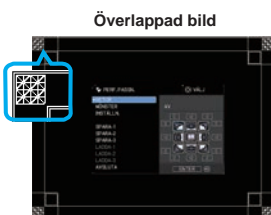

NOTERA • Se [INFORMATION till alla användare.](#) ([12](#))

För användare av enkel stapling

1. Tryck på knappen **MENU** på fjärrkontrollen för att visa menyn på enhet **A**.
2. Använd knapparna ▲/▼/◀/▶ för att öppna dialogrutan MALL och välj sedan STAPEL i rutan.
([Funktionsguide](#) → [SKÄRMBILD-meny](#))
3. Tryck på knappen **MENU** på kontrollpanelen på enhet **B** för att visa menyn.
4. Använd knapparna ▲/▼/◀/▶ för att välja PERF.PASSN. i ENKEL MENY eller menyn INSTÄLL. för DETALJ. MENY. ([Funktionsguide](#) → [ENKEL MENY](#) eller [INSTÄLL.-meny](#))
Dialogrutan PERF.PASSN. visas på skärmen.
Ange mönsterinställningarna till PÅ för att visa testmönster.

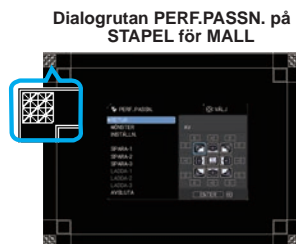
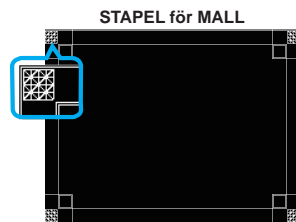

5. Använd PERF.PASSN. på den enhet **B** och justera bildstorleken och -positionen så att bilden hamnar rätt ovanpå den enhet **A**. Man rekommenderas att göra följande justeringar.
 - (1) Ställ in de fyra hörnen ungefärligt, i följande ordning.
Övre vänster → Övre höger → Nedre höger → Nedre vänster
 - (2) Finjustera de fyra hörnen, i samma ordning.

INFORMATION till alla användare • För mer detaljer om PERF.PASSN. se [PERF.PASSN.](#) för [ENKEL MENY](#) eller [INSTÄLL.-meny](#) i [Funktionsguide](#).

- Man rekommenderas starkt att använda en plattskärm. Om man använder en rundad eller ojämn skärm är det mycket svårt att ställa in de två bilderna korrekt, även om man använder PERF.PASSN. för att justera konkvav och konvex bildförvrängning.
- Även om man finjusterar bilderna för de två projektorerna kan det visa sig vara omöjligt att överlappa dem bra nog, beroende på ingångssignalerna. I sådant fall ska man försöka följande.
 - Tryck på knappen **AUTO** på fjärrkontrollen eller kör AUTOJUSTERING UTFÖR ([Funktionsguide](#) → [VISA-meny](#)) på båda projektorerna.
 - Justera H POSITION och V POSITION ([Funktionsguide](#) → [VISA-meny](#)) för båda projektorerna.
 - Kontrollera inställningen UPPLÖSNING i menyn INSIGNAL och ändra till samma inställning om det finns en avvikelse mellan den primära och sekundära enheten. ([Funktionsguide](#) → [INSIGNAL-meny](#))

3. STAPEL menyinställningar

Ställ in funktionen för avancerad stapling via menyn STAPEL.

NOTERA • Hoppa över det här avsnittet om du använder enkel stapling utan anslutningen RS-232C.

- Om du inte behöver ändra de inställningar som gjorts tidigare under installationen ska du gå till [3.3 Välja driftläge för lampa](#). (📖15)
- Läs [3.7 Viktig information om avancerad stapling](#) noga. (📖20)

3.1 Visa STAPEL-meny

Använd knapparna ▲/▼/◀/▶ för att öppna följande meny.

DETALJ. MENY > OPTION

> SERVICE > KOMMUNIKATION > STAPEL

Menyn STAPEL visas på skärmen.

(📖Funktionsguide → OPTION-meny)

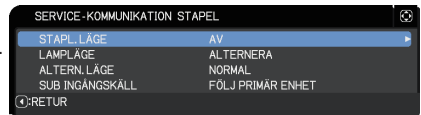

Inställningen för avancerad stapling startar med denna meny.

NOTERA • Kontrollera att följande inställningarna gjorts på båda projektorer. I annat fall fungerar inte menyn STAPEL på projektorerna. (📖5)

- VÄNTLÄGE i menyn INSTÄLL.: NORMAL
(📖Funktionsguide → INSTÄLL.-meny)
- KOMMUNIKATIONSTYP under KOMMUNIKATION i menyn SERVICE: AV
(📖Funktionsguide → OPTION-meny)
- LÅS STAPLING i menyn SÄKERHET: AV (📖5)

3.2 Välja primär, sekundär eller av

Välj PRIMÄR eller SEKUNDÄR för att aktivera avancerad stapling. Avancerad stapling aktiveras när en av projektorerna är inställd till primär och den andra till sekundär, i dialogrutan STAPL.LÄGE. Välj AV för att inaktivera avancerad stapling.

1. Markera STAPL.LÄGE i menyn STAPEL med hjälp av knapparna ▲/▼ och tryck sedan på knappen ► för att visa dialogrutan STAPL.LÄGE.
2. Använd knapparna ▲/▼ i dialogrutan för att markera PRIMÄR, SEKUNDÄR eller AV.
AV: Inaktiverar avancerad stapling.
PRIMÄR: Ställer in projektorn till den primära som fungerar som styrande.
SEKUNDÄR: Ställer in projektorn till den sekundära som fungerar som följande.
3. Tryck på knappen ◀ för att återgå till föregående meny eller på knappen ► för att slutföra inställningen. (📖 19)

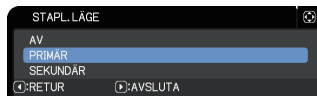

NOTERA • Efter att man ställt in primär eller sekundär kan man kontrollera inställningarna i Webbkontroll för projektor. (📖 [Nätverksguide](#) → [Webbkontroll för projektor](#)) Välj Projektorstatus i huvudmenyn för Webbkontroll för projektor. Alternativet Stapl.läge visar om projektorn är inställd till PRIMÄR eller SEKUNDÄR, oavsett om STAPL.LÄGE är inställd till AV.



3.3 Välja driftläge för lampa

Välj driftläge DUBBEL eller ALTERNERA för lampan.

1. Markera LAMPLÄGE i menyn STAPEL med hjälp av knapparna ▲/▼ och tryck sedan på knappen ► för att visa dialogrutan LAMPLÄGE.
2. Använd knapparna ▲/▼ i dialogrutan för att markera DUBBEL eller ALTERNERA.
DUBBEL: Startar projektorerna samtidigt.
ALTERNERA: Startar projektorerna alternerande.
3. Tryck på knappen ◀ för att återgå till föregående meny eller på knappen ► för att slutföra inställningen. (☰ 19)



NOTERA • Om man valt DUBBEL visas en meny för val av PRIMÄR eller SEKUNDÄR på skärmen när man trycker på någon av knapparna på projektorns kontrollpanel eller på fjärrkontrollen. Välj den projektor du vill använda. Se exemplen nedan.

- När man trycker på knappen **MENU** visas en meny där man väljer PRIMÄR eller SEKUNDÄR. Om man väljer PRIMÄR visas ENKEL MENY eller DETALJ. MENY för den primära projektorn.
- När man trycker på en av knapparna **GEOMETRY**, **FOCUS + / -**, **ZOOM**, **ZOOM + / -** och **LENS SHIFT** visas en meny där man väljer PRIMÄR eller SEKUNDÄR. Om man väljer PRIMÄR visas varje meny eller dialog för den primära projektorn.
- När knappen **ENTER** trycks ner under tre sekunder visas en meny där man väljer PRIMÄR eller SEKUNDÄR. Om PRIMÄR är vald, kan Statusmonitor på primära projektorn hanteras.

• Om man valt DUBBEL för LAMPLÄGE förekommer följande funktionsbegränsningar.

- Funktionerna **AUTO STRÖM AV** och **FRYS** på båda projektorer är inaktiverade.
- Det tar lite längre tid att starta projektorerna. Detta är inte en felfunktion.

• Det finns tillfällen då skärmen kommer att bli mörkare än någon av skärmmenyerna som visas om DUBBEL är vald.

• Skärmen kan bli mörkare när någon av OSD:erna visas i BILD-VID-BILD eller BILB-I-BILD bilden då en av de två projektorerna visar en svart skärm.



Meny för att välja PRIMÄR eller SEKUNDÄR

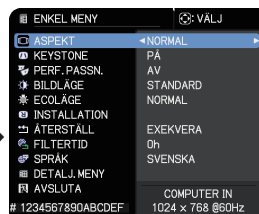

Meny för primär projektor



Meny för att välja PRIMÄR eller SEKUNDÄR



Meny för primär projektor

(fortsätter på nästa sida)

- NOTERA** • När man valt DUBBEL för LAMPLÄGE kan det hända att de bilder som projiceras från den primära och sekundära projektorn avviker från varandra. Man rekommenderas att ställa in projektorerna enligt följande.
- Ställ in samma bild för MALL och UPPSTART för den primära och sekundära projektorn.
 - Fånga samma bild för MinSkärm för den primära och sekundära projektorn.
 - Spara samma bild i Min bild för den primära och sekundära projektorn.
 - Ställ in samma meddelandehåll för funktionen Meddelande ([📖 Nätverksguide](#) → [Meddelandefunktion](#)) för den primära och sekundära projektorn.
- Om man valt DUBBEL för LAMPLÄGE kan en bildväxling innebära en försämrad kvalitet på skärmbilden. Gör inställningen INSTALLATION innan du justerar bildpositionen eftersom denna ändras när inställningen INSTALLATION ändras. ([📖 Funktionsguide](#) → [INSTÄLL.-meny](#))
- Om man valt ALTERNERA och ett fel uppstår i den aktiverade projektorn vilket leder till att lampan stängs av startar den andra projektorn automatiskt. Dock kommer den andra projektorn inte att starta om kabeln RS-232C är urkopplad eller om strömtillförsel saknas.
- I fall när PIN LÅS eller POSITIONSDETEKTOR är inställt till PÅ ([📖 Funktionsguide](#) → [SÄKERHET-meny](#)), på båda projektorer startar de inte även om man väljer ALTERNERA. Ange säkerhetskoden för båda projektorer för att starta en av dem.
- När man använder Avancerad stapling fungerar **POWER**-indikatorn på projektorn på ett annat sätt än vanligt. ([📖 Funktionsguide](#) → [Felsökning](#)) När både den primära och sekundära projektorn är i standby-läge avgör den primära projektorn vilken projektor som ska startas utifrån STAPL.LÄGE-inställningen, när man trycker på knappen **ON** på fjärrkontrollen eller knappen **STANDBY/ON** på den primära projektorn.
- Indikatorn **POWER** på den primära projektorn blinkar grön medan den bestämmer vilken projektor som ska startas.
 - När man startar den primära projektorn växlar dess indikator **POWER** till att lysa med ett konstant grönt ljus, enligt det normala förfarandet.
 - Om man startar den sekundära projektorn tänds indikatorn **POWER** på den primära projektorn och lyser orange.
 - Om ett fel uppstår för den primära projektorn startar den sekundära och indikatorn **POWER** på den primära projektorn lyser eller blinkar röd.

3.4 Välja växlingsläge för lampa

Följande inställning krävs endast när man väljer ALTERNERA i dialogrutan LAMPLÄGE. (📖 15) Välj växlingsläge AUTO eller NORMAL för lampan när du använder ALTERNERA.

1. Markera ALTERN. LÄGE i menyn STAPEL med hjälp av knapparna ▲/▼ och tryck sedan på knappen ► för att visa dialogrutan ALTERN. LÄGE.
2. Använd knapparna ▲/▼ i dialogrutan för att markera AUTO eller NORMAL.
AUTO: Startar projektorn med mest batterikraft kvar till lampan.
NORMAL: Startar den projektor som inte användes senast.
3. Tryck på knappen ◀ för att återgå till föregående meny eller på knappen ► för att slutföra inställningen. (📖 19)



NOTERA • Dialogrutan ALTERN. LÄGE kan öppnas på den primära projektorn om man väljer ALTERNERA i dialogrutan LAMPLÄGE.

• För att garantera optimal kvalitet och tillförlitlighet för de två projektorerna startas eventuellt den projektor med mest batterikraft kvar även om man väljer AUTO.

3.5 Välja ingångskälla för sekundär

1. Markera SUB INGÅNGSKÄLL i menyn STAPEL med hjälp av knapparna ▲/▼ och tryck sedan på knappen ► för att visa dialogrutan SUB INGÅNGSKÄLL.
2. Använd knapparna ▲/▼ i dialogrutan för att markera FÖLJ PRIMÄR ENHET eller FIXERAD (COMPUTER IN).
FÖLJ PRIMÄR ENHET: Ställer in ingångskällan för den sekundära projektorn till samma som för den primära.
FIXERAD (COMPUTER IN): Ställer in ingångskällan för den sekundära projektorn till den **COMPUTER IN**-port som är ansluten till **MONITOR OUT**-porten på den primära projektorn.
3. Tryck på knappen ◀ för att återgå till föregående meny eller på knappen ► för att slutföra inställningen. (📖19)



NOTERA • När projektorerna är i BvB / BiB-läge, är SUB INGÅNGSKÄLLA fast till FÖLJ PRIMÄR ENHET.

- Om FIXERAD (COMPUTER IN) är vald, kan **COMPUTER IN**-porten väljas som ingångskälla på huvud-projektorn. När man trycker på någon av knapparna för val av ingångsport på fjärrkontrollen eller knappen **INPUT** på projektorn visas dialogrutan PRIMÄR INGÅNGSKÄLLA på skärmen.
 - Om man väljer FIXERAD (COMPUTER IN) ska **COMPUTER IN**-porten på den sekundära projektorn anslutas till **MONITOR OUT**-porten på den primära projektorn via en datorkabel. Bilden från vald port matas ut ur **MONITOR OUT**-porten på den primära projektorn till **COMPUTER IN**-porten på den sekundära projektorn.
- Om man väljer FIXERAD (COMPUTER IN) kan videosignaler matas in till **COMPUTER IN**-porten på den primära projektorn. Ställ in porten för videosignalens ingång i menyn COMPUTER-IN och videoformatet i menyn VIDEOFORMAT. Se *Inmatning av bild från primär till sekundär* (📖24) och *Inmatning av bild från primär till sekundär - Videosignal (komponent eller video)*. (📖28)

3.6 Stänga menyn för avancerad stapling

Innan man stänger menyfunktionen för avancerad stapling rekommenderas man att kontrollera alla inställningar i menyn STAPEL. För återkomst till dialogrutor för menyn STAPEL trycker man på knappen ◀ och återgår till menyn STAPEL.

Se följande information om hur man stänger menyfunktionen för avancerad stapling.

STAPEL-menyn

När man trycker på knappen ◀ (fungerar som RETUR-tangent) efter att gjort ändringar i inställningarna visas en dialogruta för bekräftelse.

- Tryck på knappen ▶ (fungerar som JA-tangent) i dialogrutan för att spara ändringarna och stänga rutan. Skärmen blir svart medan inställningarna verkställs. Vänta en stund.
- Tryck på knappen ◀ (fungerar som NEJ-tangent) i dialogrutan för att återgå till menyn KOMMUNIKATION utan att spara inställningen. ([Funktionsguide](#) → [OPTION-menyn](#) → [SERVICE](#))

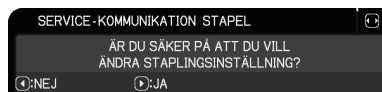
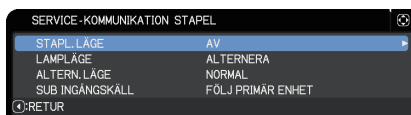

Dialogruta via STAPEL-menyn

När man trycker på knappen ▶ (fungerar som AVSLUTA-tangent) efter att gjort ändringar i inställningarna visas en dialogruta för bekräftelse.

- Tryck på knappen ▶ (fungerar som JA-tangent) i dialogrutan för att spara ändringarna och stänga rutan. Skärmen blir svart medan inställningarna verkställs. Vänta en stund.
- Tryck på knappen ◀ (fungerar som NEJ-tangent) i dialogrutan för att stänga den utan att spara inställningen.

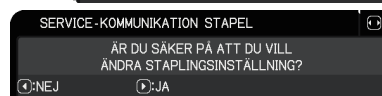
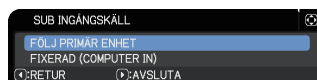

3.7 Viktig information om avancerad stapling

Detta avsnitt innehåller viktig information om installation av primär och sekundär projektor, ej förklaringar gällande menyfunktioner. Läs noga igenom all information.

- För att man ska kunna använda avancerad stapling måste den ena projektorn vara inställd till primär och den andra till sekundär.
- Alla knappar utom knappen **STANDBY/ON** på den sekundära projektorns kontrollpanel inaktiveras. Styr projektorerna med hjälp av den primära enhetens kontrollpanel eller fjärrkontrollen.
- Man kan inte stänga av endast den sekundära projektorn med hjälp av dess knapp **STANDBY/ON**. Den primära och sekundära projektorn stängs av om man trycker in knappen i mer än 3 sekunder. Man kan inte starta den primära eller den sekundära projektorn genom att trycka på denna knapp.
- Den primära projektorn kan ta emot signaler från fjärrkontrollen men inte den sekundära, varför man ska rikta fjärrkontrollen mot den primära.
- Varje Statusmonitor kan även hanteras individuellt från respektive kontrollpanel på primära och sekundära projektorer. Endast monitorn på projektorn som har slagits på kan hanteras med fjärrkontrollen.
- Om man använder en fjärrkontroll med sladd ska man koppla kabeln till den primära projektorn och inte till den sekundära.
- Funktionen AUTOSÖK stängs av när projektorn används i läget avancerad stapling.
- Den sekundära projektorn startar inte om den själv kommunicerar via nätverk eller Webbkontroll. Den sekundära projektorn kan endast styras via den primära projektorn.
- Funktionen webb-fjärrkontroll för den sekundära projektorn inaktiveras.
([📖 Nätverksguide](#) → [3.1.11 Fjärrkontroll](#))
- Om man försöker starta projektorerna via alternativet Power on & Display on för funktionen Meddelande stängs läget avancerad stapling och följande meddelande visas. För att starta om avancerad stapling väljer man återigen PRIMÄR/SEKUNDÄR för båda projektorer i dialogrutan STAPL.LÄGE, alternativt stänger av och startar om båda projektorerna.

(fortsätter på nästa sida)

3.7 Viktig information om avancerad stapling (fortsättn.)

- Den primära och sekundära projektorerna har följande gemensamma inställningar.
 - AV-TYST ([Funktionsguide](#) → *Tillfällig avstängning av skärm och ljud*)
 - Alternativet Förstoring ([Funktionsguide](#) → *Använda förstoringfunktionen*)
 - ASPEKT och OVERSCAN ([Funktionsguide](#) → *VISA-meny*)
 - COMPUTER-IN ([Funktionsguide](#) → *INSIGNAL-meny*)
 - MEDDELANDE ([Funktionsguide](#) → *INSTÄLL.-meny*)
 - MIN KNAPP ([Funktionsguide](#) → *OPTION-meny*)
 - MALL ([Funktionsguide](#) → *SKÄRMBILD-meny*)
 - SLUTARE ([Funktionsguide](#) → *Dölj bilden tillfälligt*)
 - SLUTARTIMER ([Funktionsguide](#) → *OPTION-meny*)
 - BvB / BiB ([Funktionsguide](#) → *BvB / BiB*)
- Följande funktioner är ej tillgängliga.
 - VÄNTLÄGE ([Funktionsguide](#) → *INSTÄLL.-meny*)
 - AUTOSÖK ([Funktionsguide](#) → *OPTION-meny*)
 - DIREKT STRÖM PÅ ([Funktionsguide](#) → *OPTION-meny*)
 - AUTO STRÖM AV ([Funktionsguide](#) → *OPTION-meny*)
 - KOMMUNIKATIONSTYP ([Funktionsguide](#) → *OPTION-meny* → *SERVICE* → *KOMMUNIKATION*)
 - KANALSKIPP ([Funktionsguide](#) → *OPTION-meny*)
- LAN-porten kan inte väljas.
- När projektorerna är i BvB / BiB-läge, är SUB INGÅNGSKÄLLA fast till FÖLJ PRIMÄR ENHET.
- När man använder avancerad stapling kommer ett felmeddelande att visas om ett fel uppstår för någon av projektorerna.

När ett fel uppstår visas en dialogruta i full storlek på skärmen. Dialogrutan växlar till en mindre storlek efter ca. 20 sekunder, utan att man trycker på någon knapp. Om man trycker på knappen ◀ medan den förminskade dialogrutan visas växlar den till full storlek igen.

Siffrorna "1" och "2" ovanför projektorikonerna motsvarar primär respektive sekundär projektor.

Se de nedanstående meddelanden som visas på skärmen och vidta nödvändiga åtgärder för att avhjälpa problemet.



Dialogruta i full storlek



Förminskad dialogruta

(fortsätter på nästa sida)

Exempel:

Lampskyddsfel: Lampskyddet är öppet.



Lampfel: Lampan tänds inte.



Fläktfel: Problem med kylfläkten.



Temperaturfel: Projektorns temperatur är för hög.



Luftflödesfel: Projektorns temperatur är för hög; kontrollera att inte ventilationsöppningarna är blockerade.



Filterfel: Avläsningen på filtrets timer visar fler timmar än vad som ställts in i menyn FILTER MED.. ([📖 Funktionsguide](#) → [OPTION-meny](#) → [SERVICE](#))



Kylningsfel: Omgivningstemperaturen är för låg.



Slutarfel : Slutaren fungerar inte.

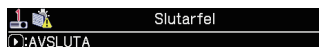

Linsförskjutningsfel : Linsförskjutning fungerar inte.



Fel strömavbrott : Strömförsörjningen avbröts momentant.



Annat fel: Fel utöver ovan.



- Om man behöver stänga av en projektor för att exempelvis åtgärda ett fel ska man stänga av båda projektorerna så att den avancerade staplingen kan startas korrekt när man sätter på projektorerna igen.
- Om säkerhetsfunktionen PIN LÅS eller POSITIONSDETEKTOR för båda projektorer är inställd till PÅ startas båda projektorer. Ange säkerhetskoden för den primära projektorn först och därefter den för den sekundära. Om läget ALTERNERA valts stängs en av projektorerna av automatiskt. ([📖 Funktionsguide](#) → [SÄKERHET-meny](#))
- Om säkerhetsfunktionen PIN LÅS eller POSITIONSDETEKTOR för en av projektorerna är inställd till PÅ måste man ange säkerhetskoden enligt följande när man startar projektorn.
 - I läget DUBBEL startar båda projektorerna. Ange säkerhetskoden för den projektor som är låst med säkerhetsfunktionen.
 - Om man aktiverat läget ALTERNERA och projektor är låst med säkerhetsfunktionen och ska starta enligt inställningen för läge ALTERNERA kommer bara aktuell projektor att startas. I annat fall startar båda projektorerna. Ange säkerhetskoden för den projektor som är låst med säkerhetsfunktionen. Efter att man öppnat säkerhetslåset stängs en av projektorerna av om båda startas.

4. Anslutning av kablar

För att visa två bilder ovanpå varandra på en skärm måste samma bild matas in till den primära och sekundära projektorn. Det finns olika metoder för att mata in bilden till projektorerna. Detta avsnitt beskriver hur man ansluter kablarna. Läs detta avsnitt för att hitta den metod som passar dina behov.

NOTERA • Om man använder enkel stapling utan en RS-232C-anslutning existerar inte de primära och sekundära projektorer som anges nedan. I detta avsnitt används termerna primär och sekundär för projektorerna.

• För mer detaljer om specifikationerna för ingångsportarna se [Ansluta dina enheter](#) ([Funktionsguide](#) → [Ställa in](#)) och [Connection to the ports](#). ([Operating Guide \(Funktionsguide\) - Technical](#))

4.1 Ansluta en RS-232C-kabel

Om man använder avancerad stapling ska man ansluta en korsad kabel av typ RS-232C mellan **CONTROL**-portarna på den primära och sekundära projektorn. ([8](#)) Denna anslutning krävs inte om du använder enkel stapling.

NOTERA • Om den RS-232C-kabel som ansluter de två projektorerna som är i drift i läget avancerad stapling kopplas ur stängs detta läge och projektorerna fungerar oberoende av varandra. Läget avancerad stapling startar inte om även om kabeln kopplas in igen. Följ anvisningarna nedan för att starta om funktionen avancerad stapling.

- (1) Vänta 10 sekunder efter att du kopplat ur kablarna för att låta projektorerna läsa av att kablarna kopplats ur.
- (2) Stäng av båda projektorerna och låt dem svalna tillräckligt.
- (3) Anslut RS-232C-kabeln till de två projektorerna igen och starta dem. Läget avancerad stapling återaktiveras.

4.2 Anslutning av signalkablar

Det finns två olika metoder för att mata in bilder till den sekundära projektorn. (18, 19)

- Mata in bildmaterial från **MONITOR OUT**-porten på den primära projektorn till den sekundära.
- Individuell inmatning av bild till sekundär och primär.

Inmatning av bild från primär till sekundär

1. Anslut **MONITOR OUT**-porten på den primära till **COMPUTER IN**-porten på den sekundära via en datorkabel.
2. Anslut bildutmatningsenheten till en av ingångsportarna på den primära projektorn.

INFORMATION för avancerad stapling

- **COMPUTER IN** kan användas som ingångsport för huvud-projektorn i Avancerad stapling. Använd inte andra portar för bildinmatning.
- Man kan mata in komponentsignaler till **COMPUTER IN**.

INFORMATION för enkel stapling

- **COMPUTER IN** kan användas som ingångsport för den projektorn som är ansluten via en datorkabel på dess **MONITOR OUT**-port. Om man vill använda andra ingångsportar ska man mata bilderna till primär och sekundär separat.

Individuell inmatning av bild till sekundär och primär

1. Dela upp utgångssignalen från bildenheten i två delar med en signaldelare eller liknande.
2. Anslut bildenhetens utgångsportar till motsvarande ingångsportar på den primära och sekundära projektorn.

INFORMATION för avancerad stapling • LAN kan inte användas som ingångsport för huvud-projektorn i Avancerad stapling.

INFORMATION för enkel stapling • Vilken som helst av portarna som är kompatibel med signalen kan användas. Mata in samma signal till de två projektorerna separat.

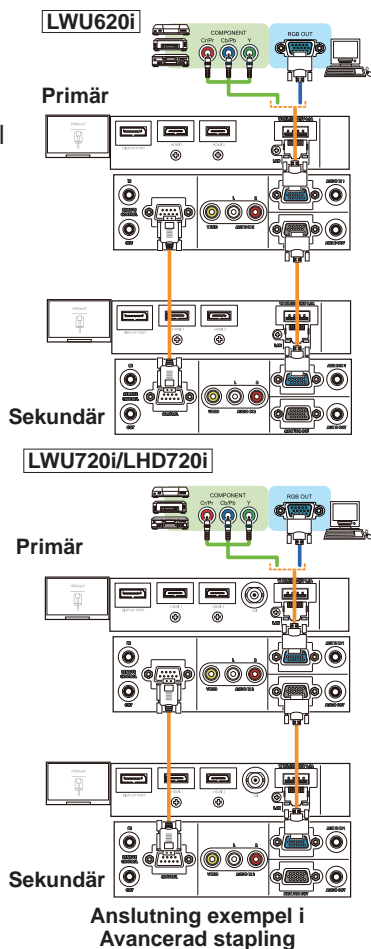

5. Ställa in ingångsportar via menyn

5.1 Förberedelse för menyalternativ

Om man använder Enkel stapling utan en RS-232C-anslutning trycker man på den knapp som motsvarar porten på fjärrkontrollen eller på knappen **INPUT** på projektorn för att välja den port till vilken kabeln är ansluten.

Därmed är inställningen slutförd.

Om man använder avancerad stapling i kombination med RS-232C-anslutning måste man först göra alla inställningar eller ändringar gällande avancerad stapling för den primära projektorn. Den primära projektorn fungerar utifrån inställningarna för inmatning för avancerad stapling.

5.2 Kontrollera driftstatus för primär projektor

Vid avancerad stapling ska alla inställningar eller ändringar gällande menyfunktion först göras på den primära projektorn. Innan man använder menyn för avancerad stapling ska man se till att den primära projektorn är igång.

1. Tryck på knappen **MENU** på fjärrkontrollen.
2. Om dialogrutan MENY som visas till höger öppnas på skärmen innebär det att de två projektorerna är i DUBBEL-läge och att den primära projektorn är i drift.

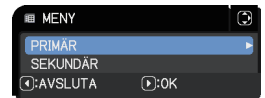

Gå till [5.4 Menyinställning](#). (🔗27)

Om inte dialogrutan visas är LAMPLÄGE inställd till ALTERNERA och den primära eller den sekundära projektorn är i drift. Gå till nästa.

3. Använd knapparna ▲/▼/◀/▶ för att öppna följande meny.

DETALJ. MENY > OPTION
 > SERVICE > KOMMUNIKATION
 > STAPEL

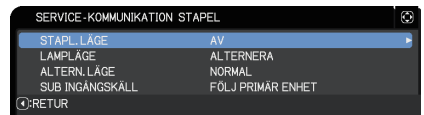

Menyn STAPEL visas på skärmen.

(🔗Funktionsguide → [OPTION-menyn](#))

4. Kontrollera inställningen för STAPL.LÄGE i menyn STAPEL.
 - Om PRIMÄR visas betyder det att den primära projektorn är i drift. Gå till [5.4 Menyinställning](#). (🔗27)
 - Om SEKUNDÄR visas betyder det att den primära projektorn är avstängd och den sekundära projektorn är den som är i drift. Gå till [5.3 Starta primär projektor](#). (🔗26)

5.3 Starta primär projektor

När man slutfört avsnitt [5.2 Kontrollera driftstatus för primär projektor](#) bekräftas att de två projektorerna ställs in till läget ALTERNERA och att den sekundära projektorn är den som är i drift för tillfället. Eftersom inställningarna för avancerad stapling endast kan ändras när den primära projektorn är i drift förklarar detta avsnitt hur man växlar mellan sekundär och primär projektor.

1. Använd knapparna ▲/▼/◀/▶ för att öppna följande meny.

DETALJ. MENY > OPTION
> SERVICE > KOMMUNIKATION > STAPEL

Menyn STAPEL visas på skärmen.

([Funktionsguide](#) → [OPTION-meny](#))

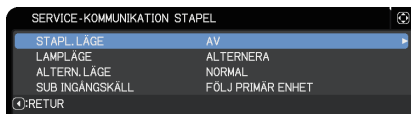

2. Kontrollera inställningen ALTERN. LÄGE i menyn.

Om NORMAL visas startas de två projektorerna alternerande. Den primära projektorn startas därmed om projektorerna startas om.

- (1) Tryck på knappen **STANDBY** på fjärrkontrollen eller knappen **STANDBY/ON** på den primära projektorn. Den sekundära projektorn stängs av.
- (2) Tryck på knappen **ON** eller **STANDBY/ON** igen för att starta om projektorn efter att den svalnat. Den primära projektorn startas.

Om AUTO visas startas den projektor som har mest batterikraft till lampan kvar. Det betyder att den primära projektorn eventuellt inte startas även om du startar om projektorerna. Följ anvisningarna nedan för att starta den primära projektorn.

- (1) Använd knapparna ▲/▼ för att markera STAPL.LÄGE och tryck sedan på knappen ▶ för att visa dialogrutan STAPL.LÄGE.
- (2) Använd knapparna ▲/▼ för att markera AV och tryck sedan på knappen ▶ för att slutföra inställningen. ([19](#))
- (3) Upprepa momenten ovan för att visa dialogrutan STAPL.LÄGE igen.
- (4) Använd knapparna ▲/▼ för att markera SEKUNDÄR och tryck sedan på knappen ▶ för att slutföra inställningen. ([19](#))
- (5) Vänta minst 10 sekunder efter att du stängt menyn.
- (6) Tryck på knappen **STANDBY** på fjärrkontrollen eller knappen **STANDBY/ON** på den primära projektorn. Den sekundära projektorn stängs av.
- (7) Tryck på knappen **ON** eller **STANDBY/ON** igen för att starta om projektorn efter att den svalnat. Den primära projektorn startas även om ALTERN. LÄGE ställs in till AUTO.

3. Man kan ändra inställningarna för avancerad stapling nu när den primära projektorn är i drift. Gå till [5.4 Menyinställning](#). ([27](#))

NOTERA • Om man inte kan starta den primära projektorn på grund av ett fel eller liknande startas den sekundära projektorn istället, även om man följer proceduren ovan. Vidta nödvändiga åtgärder för att avhjälpa felet för den primära projektorn och ändra sedan inställningarna för avancerad stapling.

5.4 Menyinställning

Om man använder avancerad stapling med RS-232C-anslutning ska man observera följande. När man matar in bildsignaler till sekundär via primär skiljer sig funktionerna eventuellt åt om man använder datorsignaler och videosignaler så som komponentsignaler.

Inmatning av bild från primär till sekundär - Datorsignal

1. Om menyn STAPEL redan visas på skärmen ska man gå till 3 nedan. I annat fall trycker man på knappen **MENU** på fjärrkontrollen.

Om dialogrutan MENY visas använder man knapparna ▲/▼ för att markera PRIMÄR och trycker sedan på knappen ►. En meny visas.

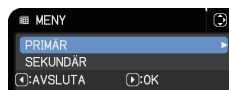

Om inte dialogrutan MENY visas öppnas menyn STAPEL.

2. Använd knapparna ▲/▼/◀/▶ för att öppna följande meny.

DETALJ. MENY > OPTION
> SERVICE > KOMMUNIKATION > STAPEL

Menyn STAPEL visas på skärmen.

([Operating Guide](#) → [OPTION-menyn](#))

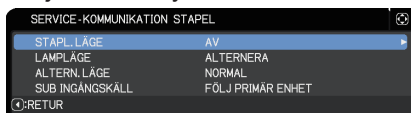

3. Använd knapparna ▲/▼ för att markera SUB INGÅNGSKÄLL och tryck sedan på knappen ► för att visa dialogrutan SUB INGÅNGSKÄLL.



4. Använd knapparna ▲/▼ för att markera FIXERAD (COMPUTER IN) och tryck sedan på knappen ► för att slutföra inställningen. ([19](#))

5. Tryck på någon av knapparna för val av ingångsport på fjärrkontrollen eller knappen **INPUT** på den primära projektorn. Dialogrutan PRIMÄR INGÅNGSKÄLLA visas på skärmen. Använd knapparna ▲/▼ för att markera den port till vilken signalkabeln är ansluten och tryck på knappen ► för att slutföra inställningen.

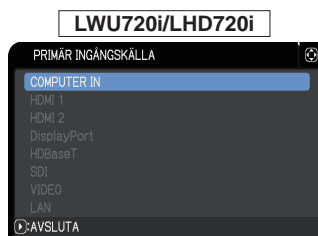
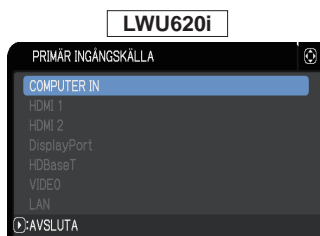

NOTERA • När FIXERAD (COMPUTER IN) är vald, kan inte andra ingångskällor än **COMPUTER IN** väljas.
• Om man valt FIXERAD (COMPUTER IN) och trycker på någon av knapparna för val av ingångsport på fjärrkontrollen eller knappen **INPUT** på den primära projektorn visas dialogrutan för val av ingångskälla.

Inmatning av bild från primär till sekundär - Videosignal (komponent eller video)

- Om menyn STAPEL redan visas på skärmen ska man gå till 3 nedan. I annat fall trycker man på knappen **MENU** på fjärrkontrollen. Om dialogrutan MENY visas använder man knapparna ▲/▼ för att markera PRIMÄR och trycker sedan på knappen ►. En meny visas. Om inte dialogrutan MENY visas öppnas menyn STAPEL.

- Tryck på knappen **MENU** på fjärrkontrollen eller på den primära projektorns kontrollpanel. Använd knapparna ▲/▼/◀/▶ för att öppna dialogrutan COMPUTER-IN. ([Funktionsguide](#) → *INSIGNAL-meny*)



- För att mata in komponentsignaler till **COMPUTER IN** ställer man in porten till AUTO. Använd sedan knapparna ▲/▼/◀/▶ för att markera AVSLUTA och tryck på knappen ► för att slutföra inställningen. För att mata in videosignaler till **COMPUTER IN** ställer man in porten till VIDEO. Om man behöver välja ett videoformat använder man knapparna ▲/▼/◀/▶ för att markera RETUR och trycker sedan på knappen ◀ för att visa menyn INSIGNAL. Använd i annat fall knapparna ▲/▼/◀/▶ för att markera AVSLUTA och tryck sedan på knappen ► för att slutföra inställningen.

- Välj VIDEOFORMAT i menyn INSIGNAL för att visa dialogrutan VIDEOFORMAT. Välj AUTO eller ett lämpligt format för inmatning av videosignal.



Använd sedan knapparna ▲/▼/◀/▶ för att markera AVSLUTA och tryck på knappen ► för att slutföra inställningen.

Individuell inmatning av bild till sekundär och primär

- Om menyn STAPEL redan visas på skärmen ska man gå till 3 nedan. I annat fall trycker man på knappen **MENU** på fjärrkontrollen. Om dialogrutan MENY visas använder man knapparna ▲/▼ för att markera PRIMÄR och trycker sedan på knappen ►. En meny visas. Om inte dialogrutan MENY visas öppnas menyn STAPEL.

- Använd knapparna ▲/▼/◀/▶ för att öppna följande meny.

DETALJ. MENY > OPTION

> SERVICE > KOMMUNIKATION > STAPEL

Menyn STAPEL visas på skärmen.

([Funktionsguide](#) → *OPTION-meny*)

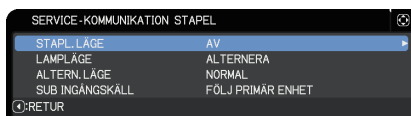

(fortsätter på nästa sida)

3. Använd knapparna ▲/▼ för att markera SUB INGÅNGSKÄLL och tryck sedan på knappen ► för att visa dialogrutan SUB INGÅNGSKÄLL.
4. Använd knapparna ▲/▼ för att markera FÖLJ PRIMÄR ENHET och tryck sedan på knappen ► för att slutföra inställningen. (📖 19)
5. Tryck på någon av knapparna för val av ingångsport på fjärrkontrollen eller knappen **INPUT** på den primära projektorn. Dialogrutan PRIMÄR INGÅNGSKÄLLA visas på skärmen. Använd knapparna ▲/▼ för att markera den port till vilken signalkabeln är ansluten och tryck på knappen ► för att slutföra inställningen.

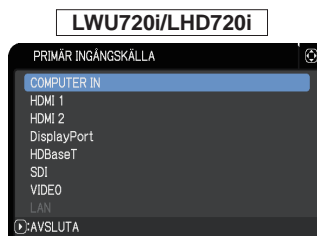

NOTERA • Om man valt FÖLJ PRIMÄR ENHET och sedan väljer ingångskälla för antingen den primära eller sekundära projektorn ställs den andra projektorn automatiskt in till samma källa.

- Om FÖLJ PRIMÄR ENHET är valt kan **LAN** inte väljas.
- Om man valt FÖLJ PRIMÄR ENHET och trycker på någon av knapparna för val av ingångsport på fjärrkontrollen eller knappen **INPUT** på den primära projektorn visas dialogrutan för val av ingångskälla.

6. Begränsningar för Schema-funktion

Denna modell har stöd för Schema för funktionen Webbkontroll för projektor.
 (☐ [Nätverksguide](#) → [3.1.7 Schemainställningar](#)) Det finns en del begränsningar för funktionerna när man använder avancerad stapling med RS-232C-anslutning. Om man däremot använder enkel stapling utan RS-232C-anslutning förekommer inga funktionsbegränsningar.

Oavsett om man använder avancerad eller enkel stapling ska man observera inställningarna för Schema innan man använder staplingsfunktionen. Övriga ändringar av inställningarna kan ske när man använder staplingsfunktionen. Se följande information gällande begränsningar vid avancerad stapling. Hoppa över det här avsnittet om du använder enkel stapling.

Restrictions on the Main projector

Funktioner			LAMPLÄGE			
			DUBBEL	ALTERNERA		DUBBEL/ ALTERNERA
	Strömstatus	Primär	PÅ	PÅ	AV	AV
		Sekundär	PÅ	AV	PÅ	AV
Ström på			✓	✓	✓	✓
Ström av			✓	✓	✓	✓
Ingångskälla			✓ *1)	✓ *1)	✓ *1)	✓ *1)
Min bild			✓	✓	X *2)	X *2)
Messenger			✓	✓	X *2)	X *2)
Blank			✓	✓	X *3)	X *3)
Ekoläge			✓	✓	✓	✓

Begränsningar för sekundär projektor

Functions			LAMPLÄGE			
			DUBBEL	ALTERNERA		DUBBEL/ ALTERNERA
	Strömstatus	Primär	PÅ	PÅ	AV	AV
		Sekundär	PÅ	AV	PÅ	AV
Ström på			X *3	X *3	X *3	X *3
Ström av			✓	✓	✓	✓
Ingångskälla			✓ *1)	✓ *1)	✓ *1)	✓ *1)
Min bild			✓	X *2)	✓	X *2)
Messenger			✓	X *2)	✓	X *2)
Blank			✓	X *3)	✓	X *3)
Ekoläge			✓	✓	✓	✓

✓ : Detta Schema kan matas in till Webbkontroll för projektor och köras även om projektorerna används i Avancerad stapling.

(fortsätter på nästa sida)

✓ *1): Denna Schema kan matas in till Webbkontroll för projektor även om projektorerna används i Avancerad stapling. Om den ingångsport som ska ändras i enlighet med funktionen Schema kan användas i läget avancerad stapling körs Schema. I annat fall körs den inte.

X *2): Denna Schema kan matas in till Webbkontroll för projektor när projektorerna används i läget Avancerad stapling men den kommer inte att köras.

X *3): Denna Schema kan varken matas in till Webbkontroll för projektor eller köras om projektorerna används i Avancerad stapling.

NOTERA • Om inte Schema körs kommer ett felmeddelande att visas, i enlighet med de inställningar som gjorts i Fel i utför schema på Webbkontroll för projektor. ([Nätverksguide](#) → [3.1.6 Larminställningar](#))

- Om funktionen Schema är inställd att stänga av strömmen när projektorerna används i läget avancerad stapling kommer både den primära och den sekundära projektorn att stängas av.
- Om funktionen Schema för den primära projektorn är inställd att slå på strömmen kommer projektorerna att startas enligt inställningen LAMPLÄGE.
- Om de två projektorerna används i läget DUBBEL och en meny visas för en av projektorerna kommer inte funktionen Schema för MIN BILD och Meddelande för den andra projektorn att köras.
- Ström av i tabellen syftar på att strömmen stängs av och standby-läget aktiveras enligt inställningarna för Avancerad stapling eller genom att man trycker på knappen **STANDBY** på fjärrkontrollen eller knappen **STANDBY/ON** på den primära projektorn.
- Man kan inte starta projektorerna via funktionen Schema för den sekundära projektorn. Gör denna inställning på den primära projektorn vid behov.
- När den sekundära projektorn stängs av i enlighet med inställningen ALTERN. LÄGE kommer funktionen Schema för avstängning av den sekundära projektorn att köras utan problem.





7. Felsökning

Beträffande fenomen som kan misstas för defekter, kontrollera och hantera dem enligt följande tabell.

Fenomen som lätt kan misstas för att vara maskindefekter

Fenomen	Fall som inte innebär en maskindefekt	Referenssida
Avancerad stapling fungerar inte.	<p>Strömtillförsel saknas för den primära och sekundära projektorn.</p> <p>Mata både den primära och den sekundära projektorn med AC-ström för att använda avancerad stapling. Om man bara matar en av projektorerna med AC-ström är avancerad stapling ej tillgänglig.</p>	<p><i>Bruksanvisningens (koncis)</i> → <i>Anslutning av nätsladden</i></p>
	<p>Kabeln RS-232C mellan de två projektorerna är felaktigt ansluten.</p> <p>För att kunna använda funktionen avancerad stapling ska man ansluta en korsad kabel av typ RS-232C mellan de två projektorerna. Om kabeln inte är ansluten kan den primära projektorn inte styra den sekundära.</p>	8
	<p>Menyinställningarna för avancerad stapling är felaktiga.</p> <p>Kontrollera inställningarna för menyn STAPEL på den primära och sekundära projektorn. För att man ska kunna använda funktionen avancerad stapling måste den ena projektorn vara inställd till primär och den andra till sekundär.</p>	14
	<p>Signalkablarna är inte korrekt anslutna.</p> <p>Kontrollera anslutning av kablar. Kontrollera även att kabelanslutningen matchar de portinställningar som gjorts i menyen.</p>	24 <p><i>Funktionsguide</i> → <i>Ansluta dina enheter</i></p>
Den primära och sekundära projektorn arbetar inte synkront.	<p>Kabeln RS-232C mellan de två projektorerna är felaktigt ansluten.</p> <p>Koppla in RS-232C-kabeln korrekt och starta om den primära projektorn.</p>	8

(fortsätter på nästa sida)

Fenomen	Fall som inte innebär en maskindefekt	Referenssida
STAPEL-menyn fungerar inte.	Inställningarna för projektorerna är inte korrekta för funktionen avancerad stapling. Kontrollera följande inställningar för den primära och sekundära projektorn. - VÄNTLÄGE i menyn INSTÄLL.: NORMAL - KOMMUNIKATIONSTYP under KOMMUNIKATION i menyn SERVICE: AV - LÅS STAPLING i menyn SÄKERHET: AV	 5
Projektorn svarar inte på fjärrkontrollens signaler.	Fjärrkontrollen riktas mot den sekundära projektorn. När man använder funktionen avancerad stapling kan endast den primära projektorn kan ta emot signaler från fjärrkontrollen. Man ska därför rikta fjärrkontrollen mot den primära projektorn.	 3
Bilderna är ur fokus eller felaktigt överlappade.	De två bilderna är felaktigt överlappade. Ställ in för att överlappa bilderna med funktionerna ZOOM, FOKUS och LINSFÖRSKJ.. Vid behov ska man även justera PERF. PASSN. och KEYSTONE.	 6  11
Bilderna från de två projektorerna överlappas inte ens efter att man gjort en finjustering.	Skillnader i justeringen för de två bilderna föreligger. Försök lösa problemet på följande sätt. - Tryck på knappen AUTO på fjärrkontrollen eller kör AUTOJUSTERING UTFÖR på båda projektorerna. - Justera H POSITION och V POSITION för båda projektorerna. - Kontrollera inställningen UPPLÖSNING i menyn INSIGNAL och ändra till samma inställning om det finns en avvikelse mellan den primära och sekundära enheten.	 <i>Funktionsguide</i> → Använda den automatiska justeringsfunktionen → VISA-meny → AUTOJUSTERING UTFÖR, H POSITION eller V POSITION → INSIGNAL-meny → UPPLÖSNING

Om du behöver mer information angående Direktstapling, rådgör med din återförsäljare.

Corporate offices

USA – Cypress
ph: 714-236-8610
Canada – Kitchener
ph: 519-744-8005

Consultant offices

Italy
ph: +39 (0) 2 9902 1161

Worldwide offices

Australia
ph: +61 (0) 7 3624 4888
Brazil
ph: +55 (11) 2548 4753
China (Beijing)
ph: +86 10 6561 0240
China (Shanghai)
ph: +86 21 6278 7708
Eastern Europe and
Russian Federation
ph: +36 (0) 1 47 48 100

France
ph: +33 (0) 1 41 21 44 04
Germany
ph: +49 2161 664540
India
ph: +91 (080) 6708 9999
Japan
ph: 81-3-3599-7481
Korea (Seoul)
ph: +82 2 702 1601

Republic of South Africa
ph: +27 (0)11 510 0094
Singapore
ph: +65 6877-8737
Spain
ph: + 34 91 633 9990
United Arab Emirates
ph: +971 4 3206688
United Kingdom
ph: +44 118 977 8000



For the most current technical documentation,
please visit www.christiedigital.com

CHRISTIE®