

LW502/LWU502/LX602

简体中文

ENGLISH

FRANÇAIS

DEUTSCH

ESPAÑOL

ITALIANO

NORSK

NEDERLANDS

PORTUGUÊS

한국어

SVENSKA

РУССКИЙ

SUOMI

POLSKI

TÜRK

УКРАЇНЬСЬКА

繁體中文

使用说明书 (简易版)

请仔细阅读本《使用说明书》，在理解的基础上正确使用。

Setup Guide User's Manual (concise)

Please read this user's manual thoroughly to ensure the proper use of this product.

Manuel d'utilisation (résumé)

Nous vous recommandons de lire attentivement ce manuel pour bien assimiler le fonctionnement de l'appareil.

Bedienungsanleitung (Kurzform)

Um zu gewährleisten, dass Sie die Bedienung des Geräts verstanden haben, lesen Sie dieses Handbuch bitte sorgfältig.

Manual de usuario (resumen)

Lea atentamente el manual de usuario del proyector para garantizar un uso adecuado del mismo.

Manuale d'istruzioni (breve)

Vi preghiamo di leggere attentamente il manuale d'istruzioni per garantire una corretta comprensione delle istruzioni.

Brugerhåndbok (konsis)

Vennligst les denne brukerhåndbok grundig for å være garantert driftssikker bruk.

Gebruiksaanwijzing (beknopt)

Lees deze gebruikershandleiding grondig door, zodat u de werking ervan begrijpt en correct gebruik verzekerd is.

Instruções do proprietário (conciso)

Leia atentamente o presente manual do utilizador para garantir a utilização correcta por via da sua compreensão.

사용 설명서 (휴대용)

본 사용자 설명서를 잘 읽고 이해하신 후, 올바르게 사용해 주십시오.

Bruksanvisningens (koncis)

Läs denna bruksanvisning noga för att förstå alla instruktionerna för ett korrekt bruk.

Руководство пользователя (краткое)

Пожалуйста, внимательно прочтите данное руководство пользователя для ознакомления и правильно использования.

Käyttäjän ohjekirja (suppea)

Lue käyttäjän ohjekirja huolellisesti varmistaaksesi, että ymmärrät miten laitetta käytetään oikein.

Podręcznik użytkownika (skrótowy)

Przeczytaj dokładnie i ze zrozumieniem niniejszy podręcznik użytkownika, aby zapewnić prawidłowe użytkowanie urządzenia.

Kullanma Kılavuzu (özet)

Bu ürünün doğru kullanabilmek için bu kullanma kılavuzunu iyice okuyun.

Посібник зі встановлення Посібник користувача (короткий)

Щоб правильно використовувати даний виріб, уважно прочитайте цей посібник користувача.

使用者手冊 (簡易版)

請仔細閱讀使用者手冊，務求正確使用本產品。

Setup Guide (User's Manual (concise))

020-001101-03

CHRISTIE®

LW502/LWU502/LX602

使用说明书（简易版）

承蒙您购买液晶投影机，谨向您表示衷心的感谢。

为了您能够更安全舒适地使用本产品，请在使用本产品前仔细阅读本说明书。



△ 警告 ▶ 在使用本产品之前，请阅读本产品的所有使用说明书。阅读后，请妥善保管以备日后查询。

▶ 请阅读说明书中或产品上的警告和注意事项。

▶ 请遵守说明书中或产品上的所有说明。

通知事项 • 在本说明书中，“说明书”即指随本产品配套提供的所有文件，“产品”即指本投影机及其所有附件，除非另有说明。

目录

		
首要.....	2	11
条目和图示符号的解释.....	2	11
安全指示要点.....	2	12
调整通告.....	3	13
关于电磁干扰.....	3	14
旧设备和电池的处理仅适用于欧盟和具有回收系统的国家 / 地区.....	4	15
包装箱中的物品.....	4	16
准备遥控器.....	5	18
布置.....	6	20
现有器材的连接.....	8	21
固定适配器盖.....	9	22
安装端子盖.....	10	24
连接电源.....		11
系紧电缆.....		11
开启电源.....		12
调节投影机的支撑脚.....		13
显示图像.....		14
关闭电源.....		15
更换灯泡.....		16
清洁和更换空气过滤器.....		18
更换内置时钟的电池.....		20
使用 CD 使用说明书.....		21
规格.....		22
故障诊断 - 保修和售后服务.....		24

首要

条目和图示符号的解释

以下条目和图示符号均用于安全目的，在本说明书和本产品中的使用如下。请预先了解这些条目和图示符号的含义，并予以留意。

- △ **警告** 本条目用于警告有严重人身伤害甚至死亡的危险。
- △ **注意事项** 本条目用于警告有人身伤害或是物质受损的危险。
- 通告** 本条目用于告知可能会导致故障。

安全指示要点

以下是关于安全使用本产品的重要指示。在操作本产品时，请务必始终按照这些指示。对于因超出此投影机说明书所述的正常使用范围之外的不当操作而引起的任何损失，生产商恕不承担责任。

- △ **警告** ▶ 请勿在异常（例如：冒烟、异味、内部有液体或异物、破裂等）发生时或发生之后使用本产品。如果发生异常现象，应立即拔下投影机的插头。
 - ▶ 本产品适用于具备操作本机器能力的成年人。请将本产品放置在远离儿童和宠物的地方。
 - ▶ 将小部件放在儿童和宠物无法触及的位置。如果吞下，请立即看医生，以便得到紧急治疗。
 - ▶ 请勿在雷电情况下使用本产品。
 - ▶ 如果当前不使用投影机，请将投影机插头从电源插座上拔下。
 - ▶ 请勿擅自打开或拆卸本产品的任何部分，除非本说明书有所指示。内部维护应交给您的经销商或其服务人员。
 - ▶ 请使用制造商指定或推荐的附件。
 - ▶ 请勿擅自改装投影机及其附件。
 - ▶ 请勿使任何物体或液体进入本产品内部。
 - ▶ 请勿弄湿本产品。
 - ▶ 请勿将投影机放置在使用任何油脂（如烹调油或机油）的场所。油脂可能会损害本产品导致故障，或使其从安放位置摔落。请勿使用螺纹锁固剂、润滑剂等粘结剂。
 - ▶ 请勿敲击或挤压本产品。
 - 请勿将本产品放置在不平稳的地方，例如不平坦的表面或倾斜的桌面等。
 - 请勿不平稳地放置本产品。放置投影机时，请勿使投影机超出其放置的表面。
 - 搬运投影机时，请勿用手握住投影机底部的握杆。
 - 搬运投影机时，应拆下投影机上的所有附件，包括电源线和电缆。
 - ▶ 投射灯打开时，请勿直视投影机的镜头和开口，因为投影光线可能会给你的眼睛带来影响。
 - ▶ 投射灯打开时，请勿靠近灯罩和出风口。同样，投射灯刚熄灭的一段时间内仍然请勿靠近灯罩和出风口，因为此时灯罩和出风口过热。

本产品是 A 级产品。在家庭环境中，本产品可能会导致无线电干扰，这种情况下，用户需采取适当的措施。

若在居住区使用本产品，可能会产生干扰。如果用户未采取特别措施减少电磁辐射，则需避免在居住区使用本机，以免对收音机和电视的接收造成干扰。

在加拿大

CAN ICES-3(A) / NMB-3(A).

在美国以及适用 FCC（联邦通信委员会）规则的国家或地区

本装置符合 FCC 条例第 15 节的规定。操作时，请遵循下列两项条件：(1) 本装置不能造成有害干扰，且 (2) 本装置必须接受任何接收到的干扰信号，包括可能导致非预期操作的干扰。

该设备已经过测试，根据 FCC 规则第 15 部分中的相关规定，证明此设备符合 A 类数字设备的限制条件。

设计这些限制的目的是为了提供合理的保护，以确保当设备在商业环境中操作时免受有害干扰的影响。

本设备会产生、使用放射射频能量，如果不按照使用说明书的规定进行安装和使用，可能会对无线电通信造成有害干扰。如果在住宅区操作本设备，可能会导致有害干扰，这种情况下，用户必须自费消除这种干扰。

用户须知：某些电缆必须与磁环一起使用。请使用附属电缆或指定类型的电缆进行连接。对于只在一端有磁环的电缆，将有磁环的一端连接到投影机。

注意：未经遵从性责任方明确批准而擅自更改或修改的用户，可能会失去操作设备的权利。



RG2

无论何种光源都请勿直视光束
(RG2 IEC 62471-5:2015).

调整通告 (续)

旧设备和电池的处理仅适用于欧盟和具有回收系统的国家 / 地区



以上标志符合废电机电子设备指令 2012/19/EU (WEEE) 的规范。标志要求, 不要将包括废旧电池或损坏电池在内的设备当作一般城市废物来处理, 而是要使用可用的回收和采集系统。如果该设备包含的电池或蓄电池显示了化学符号 Hg、Cd 或 Pb, 表示电池含有高于 0.0005% 汞、高于 0.002% 镉或高于 0.004% 铅的重金属成分。



电池符号说明 (底部符号): 该符号可能与化学符号结合使用。在这种情况下, 其符合所涉及化学品指令规定的要求。

包装箱中的物品

本投影机应附带以下附件。请查看包装箱内的所有物品。若有任何附件缺失, 请立即与您的销售商联系。

参阅本手册背面的图 **F-8**。

- (1) 遥控器 (不含电池)
- (2) 电源线
- (3) 电脑电缆
- (4) 镜头盖 (LWU502)
- (5) 镜头盖 (LW502/LX602)
- (6) 使用说明书 (说明书 × 1, CD × 1)
- (7) 安全标签
- (8) 应用程序 CD
- (9) 适配器盖
- (10) 端子盖 *
- (11) HDMI 电缆固定器 (x3)
- (12) 电缆带 (x3)
- (13) 电缆带 (x1)
- (14) 金属挂钩
- (15) 螺钉

* 仅限 LW502/LWU502

△ 警告 ▶ 将小部件放在儿童和宠物无法触及的位置。注意不要放进嘴里。如果吞下, 请立即看医生, 以便得到紧急治疗。

通知事项 • 请妥善保管原包装材料以便将来重新包装。当搬运投影机时, 请务必使用原包装材料。

CHRISTIE®

准备遥控器

在使用遥控器之前，请先装入电池。如果遥控器不起作用，可尝试更换电池。如果您长时间不使用遥控器，请从遥控器中取出电池并加以妥善保管。

1. 拆下遥控器背面的电池舱盖。
2. 根据遥控器上标明的正极和负极，对准并插入两节 AA 电池。（请使用符合当地法律和法规所准许的 AA 碳锌或碱性电池（不可充电）。不含电池。）
3. 将电池舱盖推回原位。

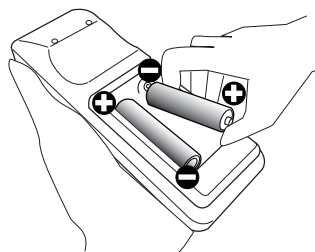

△ 警告 ▶ 请务必小心操作并按照指示使用电池。使用不当可能会因电池爆炸、破裂或漏液而导致火灾、伤害和 / 或周围环境污染。

- 更换电池时，请使用两节同型号的新电池更换原来的两节旧电池。请勿同时使用一节新电池和一节旧电池。
- 确保仅使用指定型号的电池。请勿同时使用不同类型的电池。请勿新旧电池混用。
- 装入电池时，请确保正确对准正负极。
- 请将电池放置在儿童和宠物够不着的地方。
- 请勿对电池进行充电、短路、焊接或拆解。
- 请勿将电池丢入火中或水中。请将电池存放在阴暗、凉爽、干燥的地方。
- 如果发现电池漏液，请清理漏液并更换电池。如果漏液附着到身体或衣服上，请立即用水冲洗干净。
- 请遵守当地有关电池废弃的法律。

布置

请参阅本手册背面的表T-1至T-3以及以下参数，确定屏幕尺寸和投影距离。
表中显示的数值是由计算式推导出来的全尺寸值。

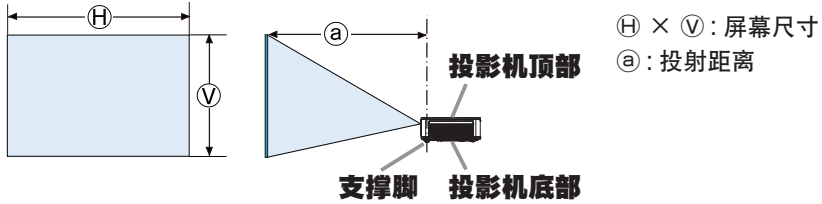

确保排风口与墙面距离不小于50cm，进风口与墙面距离不小于30cm。如下图所示，确保投影机的前后方和顶部留有足够的空间。

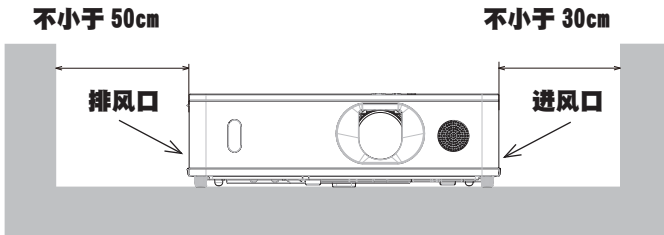

确保进风口与墙面距离不小于30cm。如下图所示，确保投影机前方、两侧以及顶部留有足够的空间。

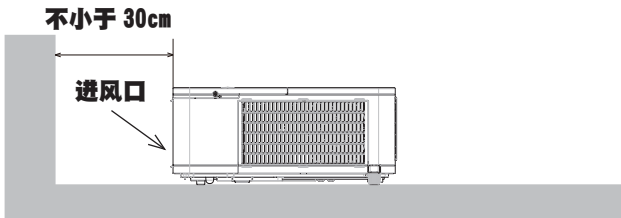

(接下页)

△警告 ▶ 把投影机安装在便于使用电源插座的地方。

▶ 将投影机安装在平稳处。

• 请勿使用除本手册指定外的安装附件。阅读并保留所用安装附件的使用说明书。
• 有关特殊安装方式，如安装在天花板上，务必事先向经销商咨询。可能需要特定的安装配件和服务。

• 请勿将投影机侧置或立置。

• 除非手册中另有规定，否则不要把任何物体放置在投影机上。

▶ 不要把投影机安装在导热或易燃物品旁边。

▶ 请勿将投影机放置在使用任何油脂（如烹调油或机油）的场所。

▶ 请勿将投影机放在任何可能受潮的地方。

▶ 请勿挡住投影机的进风口和排风口。如果投影机的进风口和排风口被挡住，内部不能及时散热而温度升高有可能导致起火。

△注意事项 ▶ 请将投影机放在凉爽的地方，并确保有充足的通风。

• 请勿堵住、阻塞或以其他方式遮盖投影机的通风口。

• 不要将投影机放置在有磁场的地方，否则会导致投影机内的冷却风扇发生故障。

▶ 请避免将投影机放在烟熏、潮湿或多尘的地方。

• 不要将投影机放置在加湿器旁。

通告 ▶ 请调整投影机的方位以防光线直射投影机的遥控传感器。

▶ 请勿将本产品放置在可能会导致无线电干扰的地方。

▶ 正确地设置选项菜单中特殊设定项目的海拔。如果投影机设置有误，可能会导致投影机本身或内部零部件损坏。详情请参阅**使用说明书 - 操作指南**。

通知事项 • 当投影机的内部温度升高，可能使风扇高速旋转，以实现临时冷却。

现有器材的连接

将投影机连接至其他设备前，请参阅该设备的说明书确认其可以与本投影机连接，并准备好所需附件，如与设备信号相匹配的电缆等。如果本产品没有配套提供所需的附件或附件损坏，请咨询您的经销商。

确定投影机 and 各个设备均关闭后，按照以下指示进行连接。请参阅本手册背面的图F-1至F-4。

详情请参阅**使用说明书-操作指南**。将投影机连接网络系统前，务必也要查阅**使用说明书-网络指南**。

△ **警告** ▶ 请使用合适的配件。否则会导致火灾或设备和投影机损坏。

• 请使用投影机的制造商指定或推荐的附件。可能要按照某些标准进行规格管理。

• 请勿拆卸或改动投影机和附件。

• 不要使用已损坏的配件。小心不要损坏配件。应确保电缆的铺设路线不会被踩到或压到。

▶ 热量会聚集在USB无线适配器内部，为避免烫伤，请断开投影机电源线10分钟后再次触碰适配器。

• 使用USB无线适配器时，请使用随附的适配器盖。

△ **注意事项** ▶ 对于只在一端有磁环的电缆，请将有磁环的一端与投影机连接。这是EMI法规的要求。

▶ 将投影机连接至网络前，务必获得网络管理员的同意。

▶ 请勿将LAN端口连接到任何有可能产生过高电压的网络。

▶ 如果使用该投影机的无线网络功能，需要使用指定的可选购的USB无线适配器。连接USB无线适配器之前，关闭投影机的电源，并断开电源线的连接。

通知事项 • 投影机连接至运行中的设备时，如果该设备的说明书未予说明，请勿打开或关闭投影机电源。

• 一些输入端口的功能可按您的使用要求加以选择。详情请参阅**使用说明书-操作指南**。

• 小心不要将连接器连接至错误的端口。

CHRISTIE® 固定适配器盖

使用 USB 无线适配器时，请使用随附的适配器盖以防止被盗。

USB 无线适配器： USB-WL-11N-NS

使用温度范围：0 ~ 40 °C（工作时）

1. 拧松 WIRELESS 端口左下方的螺丝。

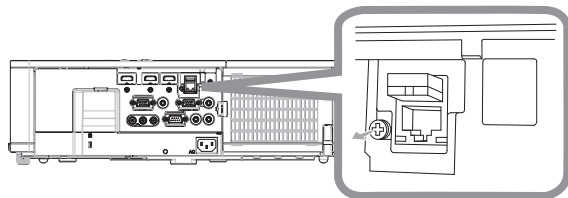

2. 按照箭头所指的方向将卡钩插入 WIRELESS 端口右上方的孔内。

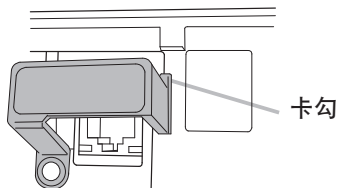

3. 对齐投影机 and 盖子上的螺丝孔。然后将从投影机上拆下的螺丝插入到孔内，并拧紧螺丝。

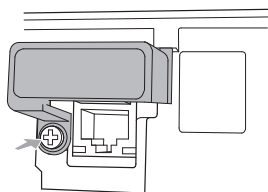

△ 警告 ▶ 将小部件放在儿童和宠物无法触及的位置。注意不要放进嘴里。
▶ 热量会聚集在 USB 无线适配器内部，为避免烫伤，请断开投影机电源线 10 分钟后再次触碰适配器。

安装端子盖

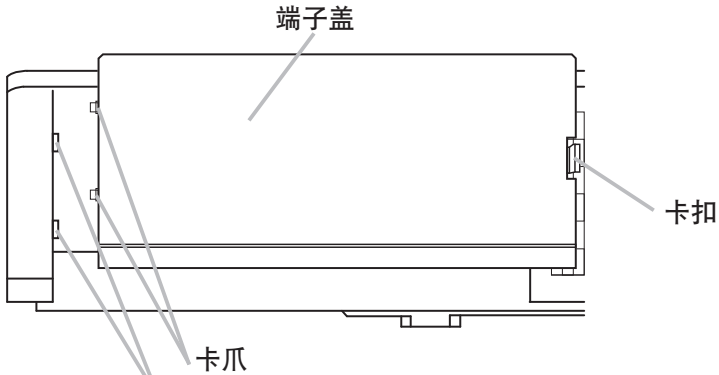

将端子盖的两个卡爪插进外壳上的孔中后，再确认卡扣是否卡住外壳。

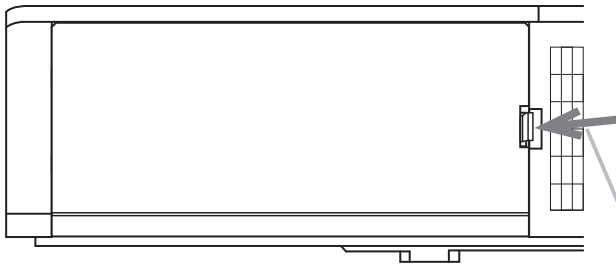

卸下端子盖时，请按箭头的方向推卡扣并向前拉即可。

通知事项 • 本产品是 A 级产品。在靠近本产品的地方如有信号电缆或通信电缆（如 LAN 电缆）等配线时，可能会产生无线电干扰，此时，用户需采取适当的措施。

CHRISTIE®

连接电源

1. 将电源线的连接器插入投影机的

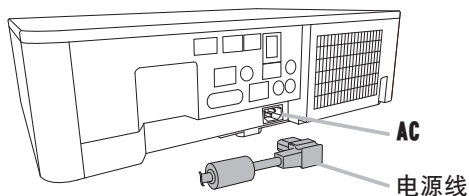

2. 将电源线插头牢牢插入插座。插入电源线插头数秒钟后，**POWER** 指示灯将亮起稳定的橙色。

请注意，当“直接开启电源”功能启动时，插入电源线插头将使投影机自动开启。

△ 警告 ▶ 连接电源线时，请格外小心，因为不正确或不妥当的连接可能会导致火灾和 / 或电击。

- 切勿用湿手触摸电源线。
- 只能使用投影机附带的电源线。如果电源线损坏，请与经销商联系，重新换一根合适的电源线。切勿改动电源线。
- 只能将电源线插入与其电压符合的电源插座。电源插座应该位于投影机附近以便使用。若要彻底断开电源，请拔下电源线。
- 不要把电源分配给多个设备。这样做可能会使插座和连接器过载，使连接松动，会造成火灾、触电或其他事故。
- 通过使用合适的电源线（束线），将投影机交流电插口的接地端子与建筑物的接地端子相连。

通告 ▶ 本产品还设计用于相间电压为 220-240 V 的 IT 供电系统。

系紧电缆

使用附带的电缆带将电缆绑紧。

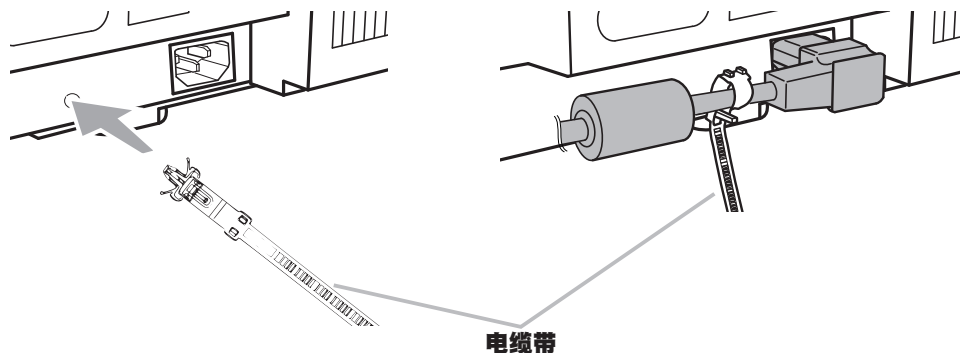

开启电源

1. 电源线须正确、牢固地与投影机 and 电源插座相连接。
2. 请确认 **POWER** 指示灯亮起稳定的橙色。然后取下镜头盖。
3. 按投影机或遥控器上的 **STANDBY/ON** 按钮。

投影机灯泡点亮，**POWER** 指示灯将开始闪烁绿色。当电源完全接通时，指示灯将停止闪烁亮起稳定的绿色。

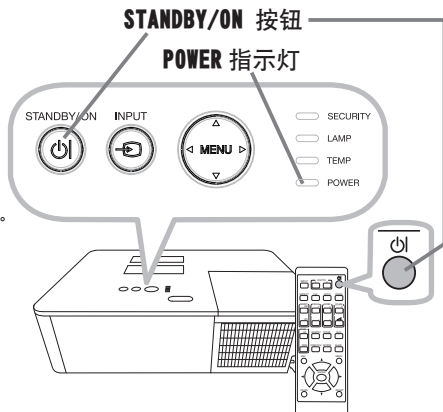

- ⚠ **警告** ▶ 投影机在电源开启时会发出强光。由于投影光线可能会给你的眼睛带来不良影响，请不要直视投影机镜头或通过投影机的开口直视投影机内部。
- ▶ 物体挡住光束时有可能导致高温并引发火灾或冒烟。

- 通知事项**
- 在开启所连接设备的电源之前，请先开启投影机的电源。
 - 投影机具有能使投影机自动开启的“直接开启电源”功能。请参阅**使用说明书 - 操作指南**。

CHRISTIE®

调节投影机的支撑脚

当放置投影机的地方略向左或向右倾斜时，使用支撑脚将投影机水平放置。

使用支撑脚也可使投影机倾斜以便以适当的角度投射图像到屏幕，可在 11 度的范围内调节投影机前端。

本投影机有两个支撑脚和两个支撑脚调校钮。在拉起投影机按住支撑脚调校钮时，便可调节其相同侧的支撑脚。

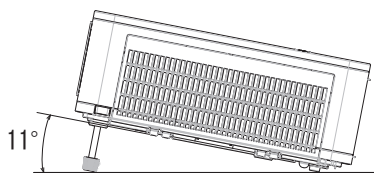

中文
简体

1. 抓住投影机，按住支撑脚调校钮以松开支撑脚。
2. 将投影机的前端置于所需要的高度。
3. 松开支撑脚调校钮以锁定支撑脚。
4. 在确认支撑脚已被锁定之后，将投影机轻轻放下。
5. 若有必要，可用手转动支撑脚以进行更为精确的调节。当转动支撑脚时，请握住投影机。

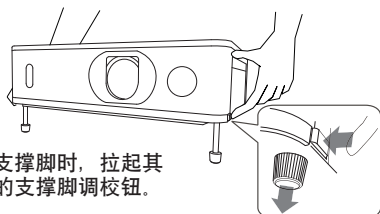

要松开支撑脚时，拉起其相同侧的支撑脚调校钮。

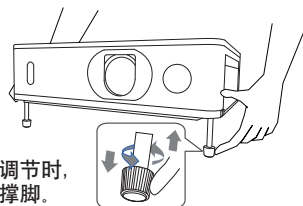

要精确调节时，转动支撑脚。

△ 注意事项 ▶ 请勿在未抓紧投影机的情况下使用支撑脚调校按钮，因为这样投影机可能会摔落。

▶ 除了使用调节支撑脚在 11 度范围内调节投影机前端之外，请不要使投影机倾斜。投影机的倾斜度超过限制范围会导致失灵或缩短消耗部件或投影机本身的使用寿命。

显示图像

1. 启动您的信号源。开启信号源，并用它传送信号给投影机。
2. 使用 **VOLUME + / -** 按钮调节音量。
3. 按投影机或遥控器上的 **INPUT** 按钮。
在显示的输入端口源列表中，选择所需输入。
4. 按遥控器上的 **ASPECT** 按钮。
每按一次该按钮，投影机依次切换宽高比模式。
5. 使用 **ZOOM** 环调节屏幕尺寸。
6. 使用 **FOCUS** 环聚焦图像。
7. 将 **VERTICAL** 调节器逆时针转到底。然后将其顺时针转动，并将垂直透镜位置向上调节。
8. 顺时针或逆时针转动 **HORIZONTAL** 调节器，调节水平镜头位置。

△ **注意事项** ► 如果在投影机的灯泡亮着时想要有一个空白的屏幕，请使用遮屏画面功能（请参阅**使用说明书 - 操作指南**）采取其他方法可能会损坏投影机。

通知事项 • 输入错误信号时 **ASPECT** 按钮将不起作用。

- 操作时，可能会出现一些干扰杂波并且 / 或者屏幕可能发生短暂闪烁。这并非故障。
- 有关调节图像的方法，请参见**使用说明书 - 操作指南**。

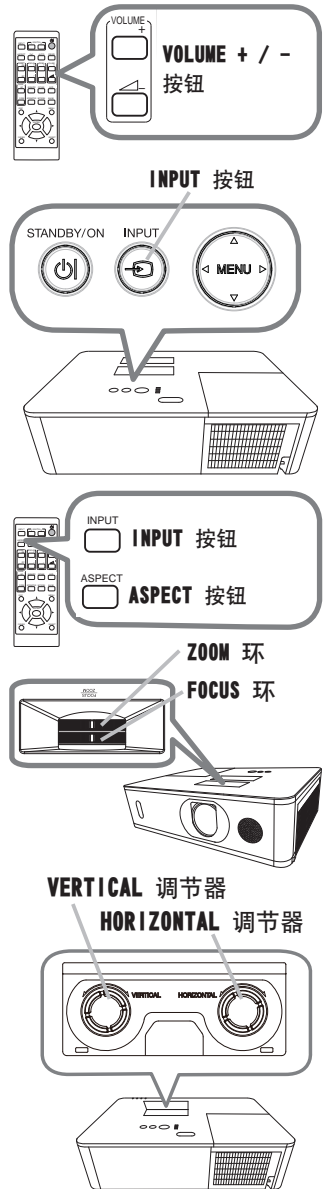

关闭电源

1. 按投影机或遥控器上的 **STANDBY/ON** 按钮。
“关闭电源吗？”的确认信息将显示约 5 秒时间。
2. 当讯息出现时，请再按一次 **STANDBY/ON** 按钮。
投影机灯泡熄灭，**POWER** 指示灯将开始闪烁橙色。当灯泡冷却完成时，**POWER** 指示灯将停止闪烁并亮起稳定的橙色。
3. 请在 **POWER** 指示灯亮成稳定的橙色之后，安装上镜头盖。

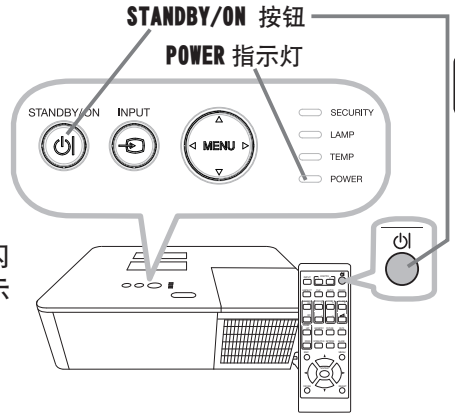

关闭电源后 10 分钟以上才能重新开启投影机的电源。另外，请勿在开启投影机电源后立即将其关闭。否则可能会导致灯泡发生故障或缩短某些部件（包括灯泡）的使用寿命。

- △ **警告** ▶ 在使用时或刚使用完后，请勿触摸灯泡盖和排风口的四周，因它温度很高。
- ▶ 拔下电源线插头以完全断开电源。电源插座应位于投影机的附近以方便使用。

- 通知事项** • 请在关闭所连接设备的电源之后，再关闭投影机的电源。
- 本投影机具有能使投影机自动关闭的“自动关闭电源”功能。有关详情，请参阅 **使用说明书 - 操作指南**。

更换灯泡

灯泡的产品使用寿命有限。长时间使用灯泡会导致图像发暗或色调变差。请注意，各灯泡有不同的使用寿命，有些灯泡可能会在刚开始使用后就发生爆裂或被烧毁。建议您备好新灯泡并及时更换。要购买新灯泡时，请与您的经销商联系并告知其灯泡型号。

型号：003-005852-01 (DT01935)

1. 关闭投影机的电源，拔掉电源线。
使灯泡至少冷却 45 分钟。
2. 准备新灯泡。
如果投影机使用指定的安装附件进行安装，或灯泡已破裂，也请经销商来更换灯泡。

您自己更换灯泡时，请按照下述步骤进行。

3. 松开灯罩的螺丝(箭头标记处)，往下滑动并提起灯罩，把它取出。
4. 松开灯泡的三个螺丝(箭头标记处)，以把手慢慢把灯泡拉出。切勿松开其他螺钉。
5. 插入新灯泡，重新拧紧灯泡的那 3 颗先前松开的螺钉，将其锁定到位。
6. 在将灯罩的联锁部分与投影机安置在一起时，请滑动灯罩令其到位。然后拧紧灯罩的螺丝。
7. 开启投影机的电源，使用“设置”菜单中的“灯泡使用时间”功能将灯泡使用时间复位。
 - (1) 按 **MENU** 按钮显示菜单。
 - (2) 使用 **▼/▲** 按钮选择“高级菜单”，然后按 **▶** 按钮。
 - (3) 使用 **▼/▲** 按钮选择菜单左栏中的“设置”，然后按 **▶** 按钮。
 - (4) 使用 **▼/▲** 按钮将选项移至“灯泡和过滤器”后按 **▶** 按钮。
 - (5) 使用 **▼/▲** 按钮选择“灯泡使用时间”，然后按 **▶** 按钮。将出现一个对话框。
 - (6) 按 **▶** 按钮选择对话框上的“OK”。将复位灯泡使用时间。

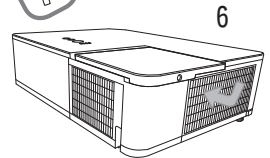
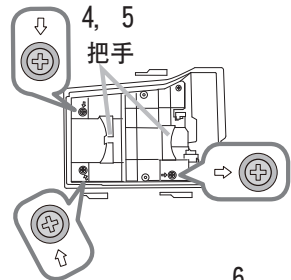
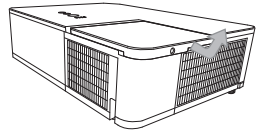
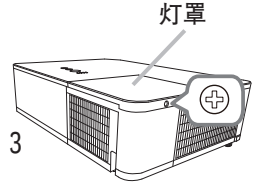

△ 注意事项 ▶ 在取出灯泡时，请勿触摸投影机的任何机内部分。

通知事项 • 请仅在更换好灯泡后才复位灯泡使用时间，以获得有关灯泡的准确信息。



小心触电



小心高温



小心破裂

警告 ▶ 本投影机使用了一个高压水银玻璃灯泡。如果摇晃或刮擦灯泡、在灼热时对其进行操作或是灯泡用久了，它可能会砰的一声破裂或者熄灭。请注意，每个灯泡的使用寿命是不同的，有些灯泡可能在您开始使用后不久就会爆裂或熄灭。此外，如果灯泡爆裂，可能会有玻璃碎片飞溅到灯室内，并且含水银的气体以及含有玻璃细微颗粒的灰尘可能会从投影机的通风孔逸出。

▶ **关于灯泡的处置：**本产品包含一个水银灯泡；请勿将其丢入垃圾桶。请遵照环境保护法对其进行处置。

- 有关灯泡的循环利用，请访问 www.lamprecycle.org（在美国）。
 - 有关产品处置，请联系当地政府机构或者访问 www.eiae.org（在美国）或 www.epsc.ca（在加拿大）。
- 有关详细信息，请打电话询问您的经销商。



断开
插头
与
电源
插座

• 如果灯泡破裂（这时会发出砰的一声），请从插座中拔出电源线，并且一定要向当地经销商索取替换灯泡。请注意，玻璃碎片可能会损坏投影机的内部零件或在处理时造成人身伤害，因此请勿尝试自行清洁投影机或更换灯泡。

• 如果灯泡破裂（这时会发出砰的一声），请保持房间通风良好，切勿吸入从投影机通风孔逸出的气体或细微颗粒，或让气体或细微颗粒进入您的眼睛或口中。

• 在更换灯泡之前，请先关闭投影机，拔下电源线，然后至少等待 45 分钟，以使灯泡充分冷却。在灼热时对灯泡进行操作可能会导致烫伤以及对灯泡的损坏。



• 除指定（以箭头标记）的螺钉外，不可松开其他螺钉。

• 请勿在投影机悬挂着的时候打开灯罩。这样做很危险，因为如果灯泡已破裂，打开灯罩后，碎片将会掉出来。此外，在高处作业很危险，因此即使灯泡没有破裂，也要请当地的经销商来更换灯泡。

• 请勿在卸下灯罩后使用投影机。更换灯泡时，请务必拧紧螺钉。螺钉松动可能会导致损坏或人身伤害。



• 只能使用指定型号的灯泡。使用非指定型号的灯泡可能会导致火灾、损坏或缩短本产品的使用寿命。

• 如果灯泡在首次使用后不久就破裂，可能是灯泡之外的其他地方存在电气问题。如果发生这种情况，请与当地的经销商或维修中心联系。

• 操作时要小心：摇晃或刮擦可能会导致灯泡在使用期间爆裂。

• 长时间使用灯泡可能会导致灯泡变暗、不发亮或爆裂。当图像变暗或色调变差时，请尽快更换灯泡。请勿使用旧的（用过的）灯泡；这样做会导致灯泡破裂。

清洁和更换空气过滤器

请定期检查并清洁空气过滤器。当指示灯或讯息提示您清洁空气过滤器时，请尽快照此方法进行清洁。

另外，附加空气过滤器安装在过滤器盖的内侧。如果其中一个过滤器受损，或严重脏污，则要换上新的全套过滤器。

购买新全套过滤器时，请要求经销商提供以下类型编号的全套过滤器。

型号：003-005853-01 (UX41161)

1. 关闭投影机，然后拔掉电源线。使投影机充分冷却。
2. 请使用真空吸尘器清洁过滤器罩及其四周。
3. 抓住过滤器罩的圆形把手向上拉，将其取下。
4. 向上拉过滤器单元的圆形把手，从投影机上取下过滤器单元。
5. 用真空吸尘器清洁投影机的过滤器通风口以及过滤器单元的外侧。
6. 用真空吸尘器清洁过滤器单元的各部件的内侧。如果过滤器被损坏或被严重弄脏，请更换新的过滤器。
7. 将过滤器单元放回到投影机中。
8. 将过滤器罩放回到投影机中。

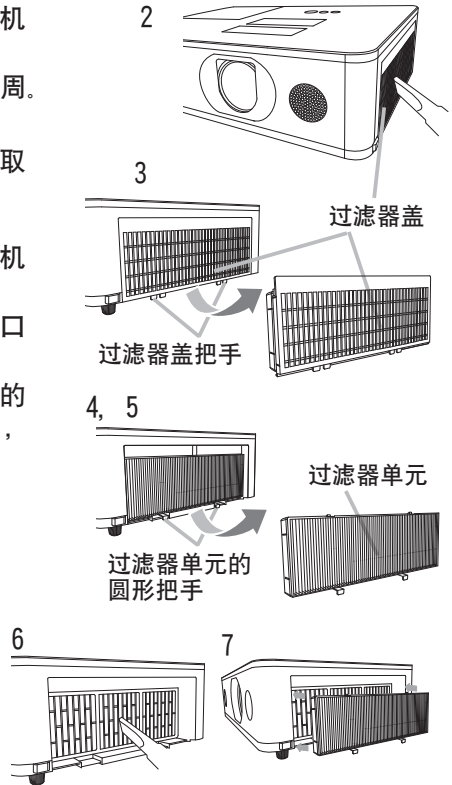

(接下页)

CHRISTIE®

清洁和更换空气过滤器 (续)

9. 开启投影机，然后使用“简易菜单”中的“过滤器使用时间”项目将过滤器使用时间复位。
- (1) 按 **MENU** 按钮显示菜单。
 - (2) 使用 **▲/▼** 按钮选择“过滤器使用时间”，然后按 **▶** (或 **ENTER/RESET**) 按钮。将出现一个对话框。
 - (3) 按 **▶** 按钮选择对话框中的“OK”。将执行过滤器使用时间复位。

- △警告** ▶ 在维护空气过滤器之前，请务必将电源线插头拔下，然后让投影机充分冷却。
- ▶ 请只使用指定型号的空气过滤器。请勿在未安装空气过滤器或过滤器盖的状态下使用投影机。否则会导致火灾或引起投影机故障。
 - ▶ 请定期清洁空气过滤器。如果空气过滤器被灰尘或其他杂物堵塞，机内温度将升高并导致火灾、投影机烧毁或引起投影机故障。

- 通知事项** • 请仅在清洁或更换完空气过滤器后再复位过滤器使用时间，以获取有关空气过滤器的正确信息。
- 投影机可能会显示诸如“请检查通风口”等消息或关闭投影机的电源，以防止机内温度升高。

更换内置时钟的电池

在某些情况下需要安装电池。（☞ 参照使用说明书 - 网络指南中的事件安排）出厂时不包含电池。请根据以下步骤更换电池。

1. 关闭投影机的电源，拔下电源线。让投影机充分冷却。
2. 在确认投影机已经充分冷却后，慢慢地将投影机翻过来，底面朝上。
3. 使用硬币或类似物件将电池盖朝标明的“OPEN”方向拨动，然后抓住电池盖将其取下。
4. 使用平头螺丝刀或类似物件撬起电池将其取出。请勿使用金属制工具。在撬起电池时，将手指轻置于电池上以防其从电池座中弹出。
5. 用部件号为 **CR2032** 或 **CR2032H** 的 MAXELL 或 HITACHI MAXELL，新电池进行更换。将电池装进塑料电池卡槽中，往下按压直到听到咔哒一声到位。
6. 将电池盖复位，然后用硬币之类的物件将电池盖朝标明的“CLOSE”方向拨动以使之固定。

电池舱盖

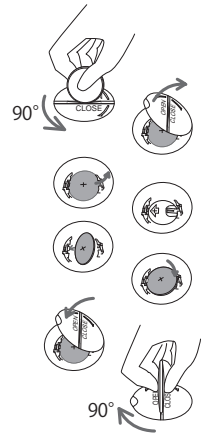
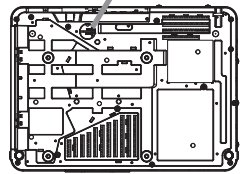

△警告 ▶ 请务必小心操作并按照指示使用电池。电池如果处理不当可能会爆炸。请勿对电池充电，拆卸或将电池丢入火中。使用不当可能会导致电池破裂或漏液等，这可能会导致火灾、人员受伤和 / 或污染周围环境。

- 确保仅使用指定的电池。
- 装入电池时，请确保正确对准正负极。
- 请将电池放置在儿童和宠物够不着的地方。如果吞下电池，请立即就医，以便得到紧急治疗。
- 请勿使电池短路或焊接电池。
- 请勿将电池放入火中或水中。请将电池存放在阴暗、凉爽、干燥的地方。
- 如果发现电池漏液，请清理漏液并更换电池。如果漏液附着到身体或衣服上，请立即用水冲洗干净。
- 请遵守当地有关电池废弃的法律。

CHRISTIE®

使用 CD 使用说明书

本产品另外的使用说明书记录于附送的 CD-ROM 内，其标题为“User's Manual (detailed)”。在使用 CD-ROM 前，请阅读以下事项以确保正确使用。

■ 系统要求

使用 CD-ROM 的系统要求如下。

Windows®: 操作系统：Microsoft® Windows® 7 或更高的版本

Macintosh®: 操作系统：Mac OS X® 10.6 或更高的版本

CD-ROM/DVD-ROM 驱动器

应用程序： Microsoft® Internet Explorer® 11 或更高的版本，
Microsoft® Edge

Adobe® Acrobat® Reader® 8.0 或更高的版本

■ 使用 CD 的方法

1. 将 CD 插入电脑的 CD-ROM/DVD-ROM 驱动器中。

Windows®: 不久，Web 浏览器自动启动。出现启动窗口。

Macintosh®: (1) 双击显示在桌面画面上的“PROJECTORS”图标。

(2) 单击“main.html”文件时，Web 浏览器启动，出现初始窗口。

2. 先单击您的投影机型号名称，然后从显示的列表中单击您想要的语言。使用说明书（详细版）将打开。

△ 注意事项 ▶ 请只在电脑 CD/DVD 驱动器中使用 CD-ROM。本 CD-ROM 是专为电脑的使用而设计的。请勿将 CD-ROM 插入非电脑的 CD/DVD 播放器中！将本 CD-ROM 插入非电脑的 CD/DVD 驱动器中可能会产生很大的噪音，从而导致对耳朵和扬声器造成伤害或损坏！

• CD-ROM 使用后，请将其放入 CD 包内保存。请勿使 CD 受阳光直射，或在高温和高湿环境中使用。

通知事项 • CD-ROM 中的信息会有改变，恕不事先通知。请查看我们的网址，在这里您可看到有关本投影机的最新信息。(📖24)

• 由于使用本 CD-ROM 而引起您的电脑硬件和软件的故障和缺陷，本公司概不负责。

• 未经我公司许可，不能对 CD-ROM 中信息的全部或部分进行复制、翻印或再版。

规格

项目	规格
品名	液晶投影机
液晶面板	LW502: 1, 024, 000 像素 (水平1280 x 垂直800) LWU502: 2, 304, 000 像素 (水平1920 x 垂直1200) LX602: 786, 432 像素 (水平1024 x 垂直768)
灯泡	300W
扬声器	16 W x1
电源 / 额定电流	AC100V-120V: 4. 4A, AC220V-240V: 2. 2A
功率	AC100V-120V: 440W, AC220V-240V: 420W
使用温度范围	0 ~ 40 ° C (操作) · 如果在高海拔的地方使用投影机, 由于周围温度超过 35° C, 光学部件的使用寿命可能会降低。我们建议您尽可能使温度降低。 35 ~ 40 ° C · 灯泡的亮度自动降低。
外形尺寸	460 (宽) x 138 (高) x 334 (深) mm · 不含突起部分。参阅本手册背面的图 F-5 至 F-7 。
重量	LW502/LX602: 约 6. 8 kg LWU502: 约 7. 1 kg

(接下页)

项目	规格
端子	COMPUTER IN D 型 15 针迷你插孔 x1
	HDMI 1 HDMI 连接器 x1
	HDMI 2 HDMI 连接器 x1
	HDMI OUT HDMI 连接器 x1
	HDBaseT * RJ45 插孔 x1
	MONITOR OUT D 型 15 针迷你插孔 x1
	VIDEO RCA 插孔 x1
	AUDIO IN1 3.5 毫米 (立体声) 迷你插孔 x1
	AUDIO IN2 (L、R) RCA 插孔 x2
	AUDIO OUT 3.5 毫米 (立体声) 迷你插孔 x1
	WIRELESS Wireless 连接器 x1
	CONTROL D 型 9 针插头 x1
	LAN RJ45 插孔 x1
	REMOTE CONTROL IN 3.5 毫米 (立体声) 迷你插孔 x1
	REMOTE CONTROL OUT 3.5 毫米 (立体声) 迷你插孔 x1
另售品	灯泡 : 003-005852-01 (DT01935)
	全套过滤器 : 003-005853-01 (UX41161)
	有关详情, 请向您的经销商咨询。

* 仅限 LW502/LWU502

生产年月

该投影机的生产日期以下列方式显示在投影机额定铭牌上标有的生产编号上。

例: **F6F30W00001**

└ 生产月: A = 1月, B = 2月, ... L = 12月.
└ 生产年: 6 = 2016, 7 = 2017, ... 0 = 2020, 1 = 2021.

制造国: 中国

本产品应使用工厂包装进行存储与运输。

在运输过程中本产品必须进行保护, 使其不受撞击、意外掉落、湿气及天气因素的影响。仓储时温度应在-20度至40度之间, 湿度不高于80%。在运输过程中, 负责仓储与储存的用户应遵守包装上可见的处理标记。

故障诊断 - 保修和售后服务

如果发生异常现象（例如冒烟、怪味或过高的声音），请立即停止使用投影机。

此外，如果投影机发生问题，首先请参阅请参阅 **使用说明书 - 操作指南**，**即时堆叠指南** 和 **网络指南** 中的“故障诊断”一节并实施所建议的检查操作。

如果不能排除故障，请与经销商或服务公司联系。他们会告诉您可以应用哪一条保修条款。

请查看以下网址，在这里您可看到有关本投影机的最新信息。

<http://www.christiedigital.com>

通知事项 • 本书中刊载的内容有可能不经预告而发生变更。

- 本手册中的插图用作图解。与您的投影机可能有少许差异。
- 本产品的制造者对本书中的刊载错误不负任何责任。
- 未经允许请勿复制、转载和使用本书的部分或全部内容。

商标承认

- Mac®、Macintosh® 和 Mac OS X® 是 Apple Inc. 在美国和 / 或其它国家的注册商标。
 - Adobe® 和 Acrobat®, Reader® 是 Adobe Systems Incorporated 的注册商标。
 - Microsoft®, Internet Explorer®, Windows® 和 Windows Vista® 是微软公司在美国和 / 或其它国家的注册商标。
 - HDMI™、HDMI 徽标以及 High-Definition Multimedia Interface 是 HDMI Licensing LLC. 在美国和其他国家的商标或注册商标。
 - Blu-ray Disc™ 和 Blu-ray™ 是 Blu-ray Disc Association 的商标。
 - HDBaseT™ 和 HDBaseT 联盟徽标是 HDBaseT 联盟的商标。
- 其他所有商标均为其各自所有者的财产。

投影机软件的终端用户许可协议

- 投影机的软件包含多个独立软件模块，每个软件模块均拥有我们的版权和 / 或第三方的版权。
- 务必阅读单独的“投影机软件的终端用户许可协议”文件。（CD 中的）

有害物质信息及环保期限

本产品中有害物质的名称及含量

部件名	有害物质					
	铅 (Pb)	汞 (Hg)	镉 (Cd)	六价铬 (Cr (VI))	多溴联苯 (PBB)	多溴二苯醚 (PBDE)
基板组件	×	○	○	○	○	○
光学引擎	○	○	○	○	○	○
镜头组件	○	○	○	○	○	○
灯泡	○	×	○	○	○	○
外壳/机械部件	○	○	○	○	○	○
遥控器	×	○	○	○	○	○
电源线	○	○	○	○	○	○
风扇组件	×	○	○	○	○	○

本表格依据SJ/T 11364的规定编制。

○：表示该有害物质在该部件所有均质材料中的含量均在GB/T 26572规定的限量要求以下。

×：表示该有害物质至少在该部件某一均质材料中的含量超出GB/T 26572规定的限量要求。但这只是因为在保证产品性能和功能条件下，现在还没有可替代的材料和技术而被使用。

环保使用期限



本产品的环保使用期限为 10 年。（不覆盖易损件：灯泡、液晶板、偏光板、电池）

环保使用期限是指按照本产品的安全指南及操作指南正常使用本产品的情况下，本产品所含的有害物质或元素不会发生外泄或突变，并且用户在使用本产品时也不会对环境造成严重污染或对其人身、财产造成严重损害的期限。

请使用随机附带的符合所在国家/地区的安全标准的电源线。

能效标识



本投影机已依据 GB32028-2015 《投影机能效限定值及能效等级》取得中国能效标识，具体能效等级及指标请参见投影机本体上黏贴的“中国能效标识”。

注：具有可选镜头的机型，能效测试时使用的镜头为制造商推荐镜头（具体型号请向您的经销商咨询）。

LW502/LWU502/LX602

Setup Guide (User's Manual (concise))



Thank you for purchasing this projector.

Read through this manual before using this projector, and safely use this projector.

- ⚠ WARNING** ▶ Before using this projector, read all manuals for this projector. After reading them, store them in a safe place for future reference.
- ▶ Heed all the warnings and cautions in the manuals or on the projector.
 - ▶ Follow all the instructions in the manuals or on the projector.

NOTE • In this manual, unless any comments are accompanied, “the manuals” means all the documents provided with this projector, and “the product” means this projector and all the accessories came with the projector.

Contents

		
First of all.....	2	
Entries and graphical symbols explanation.....	2	
Important safety instruction.....	2	
Regulatory notices.....	3	
About Electro-Magnetic Interference.....	3	
Disposal of Old Equipment and Batteries		
Only for European Union and countries with		
recycling systems.....	4	
Contents of package.....	4	
Preparing for the remote control.....	5	
Arrangement.....	6	
Connecting with your devices.....	8	
Fastening the adapter cover.....	9	
Attaching the terminal cover.....	10	
Connecting power supply.....		11
Fastening the cable.....		11
Turning on the power.....		12
Adjusting the projector's elevator.....		13
Displaying the picture.....		14
Turning off the power.....		15
Replacing the lamp.....		16
Cleaning and replacing the air filter ..		18
Replacing the internal clock battery ..		20
Using the CD manual.....		21
Specifications.....		22
Troubleshooting		
- Warranty and after-service.....		24

First of all

Entries and graphical symbols explanation

The following entries and graphical symbols are used for the manuals and the projector as follows, for safety purpose. Know their meanings beforehand and heed them.

⚠ WARNING This entry warns of a risk of serious personal injury or even death.

⚠ CAUTION This entry warns of a risk of personal injury or physical damage.

NOTICE This entry notices of fear of causing trouble.

Important safety instruction

The followings are important instructions for safely using the projector. Follow them when handling the projector. The manufacturer assumes no responsibility for any damage caused by mishandling that is beyond normal usage defined in these manuals of this projector.

⚠ WARNING ▶ Never use the projector in or after an abnormality (for example, giving off smoke, smelling strange, took a liquid or an object inside, broken, and so on.) If an abnormality should occur, unplug the projector urgently.

▶ Situate the projector away from children and pets.

▶ Keep small parts away from children and pets. If swallowed, consult a physician immediately for emergency treatment.

▶ Do not use the projector during electrical storms.

▶ Unplug the projector from the power outlet if the projector is not being used.

▶ Do not open or remove any portion of the projector, unless the manuals direct it. For internal maintenance, leave it to your dealer or their service personnel.

▶ Use only the accessories specified or recommended by the manufacturer.

▶ Do not modify the projector or accessories.

▶ Do not let any things or any liquids enter to the inside of the projector.

▶ Do not get the projector wet.

▶ Do not place the projector where any oils, such as cooking or machine oil, are used. Oil may harm the projector, resulting in malfunction, or falling from the mounted position. Do not use adhesive such as threadlocker, lubricant and so on.

▶ Do not apply a shock or pressure to this projector.

- Do not place the projector on an unstable place such as the uneven surface or the leaned table.

- Ensure the projector is stable. Place the projector so that it does not protrude from the surface where the projector is placed on.

- Place your hands on the grip on the bottom of the projector when carrying the projector.

- Remove all the attachments including the power cord and cables, from the projector when carrying the projector.

▶ Do not look into the lens and the openings on the projector, while the lamp is on, as the projection ray may cause a trouble on your eyes.

▶ Do not approach the lamp cover and the exhaust vents, while the projection lamp is on. Allow the lamps to cool before touching them.

CHRISTIE®

Regulatory notices

About Electro-Magnetic Interference

This is a Class A product. In a domestic environment this projector may cause radio interference in which case the user may be required to take adequate measures.

This projector may cause interference if used in residential areas. Such use must be avoided unless the user takes special measures to reduce electromagnetic emissions to prevent interference to the reception of radio and television broadcasts.

In Canada

CAN ICES-3(A) / NMB-3(A).

In the US and places where the FCC regulations are applicable

This device complies with part 15 of the FCC Rules. Operation is subject to the following two conditions: (1) This device may not cause harmful interference, and (2) this device must accept any interference received, including interference that may cause undesired operation.

This equipment has been tested and found to comply with the limits for a Class A digital device, pursuant to Part 15 of the FCC Rules.

These limits are designed to provide reasonable protection against harmful interference when the equipment is operated in a commercial environment. This equipment generates, uses, and can radiate radio frequency energy and, if not installed and used in accordance with the instruction manual, may cause harmful interference to radio communications. Operation of this equipment in a residential area is likely to cause harmful interference in which case the user is required to correct the interference at his own expense.

INSTRUCTIONS TO USERS: Some cables have to be used with the core set. Use the accessory cable or a designated type cable for the connection. For cables that have a core only at one end, connect the core to the projector.

CAUTION: Changes or modifications not expressly approved by the party responsible for compliance could void the user's authority to operate the equipment.



RG2

As with any bright source, do not stare into the direct beam, RG2 IEC 62471-5:2015.

Regulatory notices (continued)

Disposal of Old Equipment and Batteries Only for European Union and countries with recycling systems



The above mark is in compliance with the Waste Electrical and Electronic Equipment Directive 2012/19/EU (WEEE). The mark indicates the requirement NOT to dispose the equipment including any spent or discarded batteries as unsorted municipal waste, but use the return and collection systems available. If the batteries or accumulators included with this equipment display the chemical symbol Hg, Cd, or Pb, then it means that the battery has a heavy metal content of more than 0.0005% Mercury, or more than 0.002% Cadmium or more than 0.004% Lead.



Note for the battery symbol (bottom symbol): This symbol might be used in combination with a chemical symbol. In this case it complies with the requirement set by the Directive for the chemical involved.

Contents of package

Your projector should come with the items shown below. Check that all the items are included. Contact your dealer immediately if any items are missing.

Refer to figure **F-8** at the back of this manual.

- (1) Remote control (Batteries not included)
- (2) Power cord
- (3) Computer cable
- (4) Lens cover (LWU502)
- (5) Lens cover (LW502/LX602)
- (6) User's manuals (Book x1, CD x1)
- (7) Security label
- (8) Application CD
- (9) Adapter cover
- (10) Terminal cover *
- (11) HDMI cable holder (x3)
- (12) Cable tie (x3)
- (13) Cable tie (x1)
- (14) Hook metal
- (15) Screw

* LW502/LWU502 only

⚠ WARNING ► Keep small parts away from children and pets. Take care not to put in the mouth. If swallowed, consult a physician immediately for emergency treatment.

NOTE • Keep the original packing materials for future reshipment. Use the original packing materials when moving the projector.

Preparing for the remote control

Insert the batteries into the remote control before using it. If the remote control starts to malfunction, try to replace the batteries. If you do not plan to use the remote control for long period, remove the batteries from the remote control and store them in a safe place.

1. Remove the battery cover.
2. Align and insert the two AA batteries according to their plus and minus terminals as indicated in the remote control. (Use the appropriate AA carbon-zinc or alkaline batteries (non-rechargeable) in accordance with laws and regulations. Batteries are not included.)
3. Put the battery cover back to the former state.

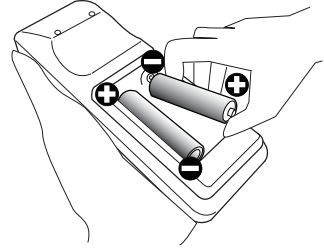

- ⚠ WARNING** ► Always handle the batteries with care and use them only as directed. Improper use may result in battery explosion, cracking or leakage, which could result in fire, injury and/or pollution of the surrounding environment.
- When replacing the batteries, replace both of the batteries with new batteries of the same type. Do not use a new battery with a used battery.
 - Use only the batteries specified. Do not use batteries of different types at the same time. Do not mix a new battery with used one.
 - Make sure the plus and minus terminals are correctly aligned when loading a battery.
 - Keep a battery away from children and pets.
 - Do not recharge, short circuit, solder or disassemble a battery.
 - Do not place a battery in fire or water. Keep batteries in a dark, cool and dry place.
 - If you observe battery leakage, wipe out the leakage and then replace a battery. If the leakage adheres to your body or clothes, rinse well with water immediately.
 - Obey the local laws on disposing the battery.

Arrangement

Refer to tables **T-1** to **T-3** at the back of this manual as well as the following to determine the screen size and projection distance. The values shown in the table are calculated for a full size screen.

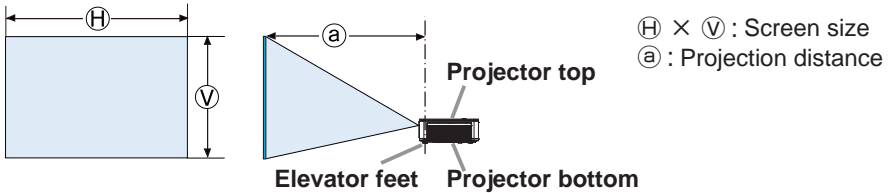

Secure a clearance of 50cm or greater between the exhaust vents and walls, and a clearance of 30cm or greater between the intake vents and walls. Assume that there is enough clearance in the front, back, and top of the projector in the figure below.

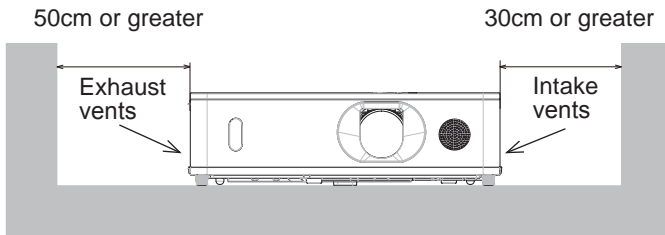

Secure a clearance of 30cm or greater between the intake vents and walls. Assume that there is enough clearance in the front, sides, and top of the projector in the figure below.

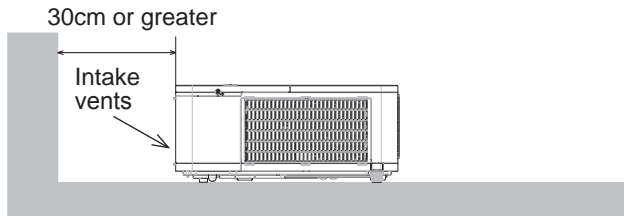

(continued on next page)

⚠ WARNING ▶ Install the projector where you can access the power outlet easily.

▶ Install the projector in a stable horizontal position.

• Do not use any mounting accessories except the accessories specified by the manufacturer. Read and keep the manuals of the accessories used.

• For special installation such as ceiling mounting, consult your dealer beforehand. Specific mounting accessories and services may be required.

• Do not put the projector on its side, front or rear position.

• Do not attach nor place anything on the projector unless otherwise specified in the manual.

▶ Do not install the projector near thermally conductive or flammable things.

▶ Do not place the projector where any oils, such as cooking or machine oil, are used.

▶ Do not place the projector in a place where it may get wet.

▶ Do not block the intake vents and exhaust vents of the projector. If the intake vents and exhaust vents of the projector are blocked, the accumulated inside heat may cause fire.

⚠ CAUTION ▶ Place the projector in a cool place with sufficient ventilation.

• Do not stop up, block nor cover the projector's vent holes.

• Do not place the projector at places that are exposed to magnetic fields, doing so can cause the cooling fans inside the projector to malfunction.

▶ Avoid placing the projector in smoky, humid or dusty place.

• Do not place the projector near humidifiers.

NOTICE ▶ Position the projector to prevent light from directly hitting the projector's remote sensor.

▶ Do not place the projector in a place where radio interference may be caused.

▶ Set the ALTITUDE of the SERVICE item in the OPTION menu correctly. If the projector is used with a wrong setting, it may cause damage to the projector itself or the parts inside. For details, see **User's Manual -**

Operating Guide.

NOTE • When the temperature inside the projector rises high, it may cause the high rotation of the fan for cooling temporarily.

Connecting with your devices

Before connecting the projector to a device, consult the manual of the device to confirm that the device is suitable for connecting with this projector and prepare the required accessories, such as a cable in accord with the signal of the device. Consult your dealer when the required accessory did not come with the projector or the accessory is damaged.

After making sure that the projector and the devices are turned off, perform the connection, according to the following instructions. Refer to figures **F-1** to **F-4** at the back of this manual.

For details, see **User's Manual - Operating Guide**. Before connecting the projector to a network system, read **User's Manual - Network Guide** too.

⚠ WARNING ► Use only the appropriate accessories. Otherwise it could cause a fire or damage the projector and devices.

- Use only the accessories specified or recommended by the projector's manufacturer. It may be regulated under some standard.
- Neither disassemble nor modify the projector and the accessories.
- Do not use the damaged accessory. Be careful not to damage the accessories. Route a cable so that it is neither stepped on nor pinched.
- Heat may build up in the USB wireless adapter, to avoid possible burns disconnect the projector power cord for 10 minutes before touching the adapter.
- When using the USB wireless adapter, use the supplied adapter cover.

⚠ CAUTION ► For a cable with a core at only one end, connect the end with the core to the projector. That may be required by EMI regulations.

- Before connecting the projector to a network system, obtain the consent of the administrator of the network.
- Do not connect the **LAN** port to any network that might have the excessive voltage.
- The designated USB wireless adapter that is sold as an option is required to use the wireless network function of this projector. Before connecting the USB wireless adapter, turn off the power of the projector and disconnect the power cord.

NOTE • Do not turn on or off the projector while connected to a device in operation, unless that is directed in the manual of the device.

- Some input ports are selectable in the use. For details, see **User's Manual - Operating Guide**.
- Be careful not to mistakenly connect a connector to a wrong port.

CHRISTIE®

Fastening the adapter cover

When using the USB wireless adapter, use the supplied adapter cover for theft prevention.

USB wireless adapter: USB-WL-11N-NS

Temperature range: 0 ~ 40°C (operating)

1. Loosen the screw on the bottom left of the **WIRELESS** port.

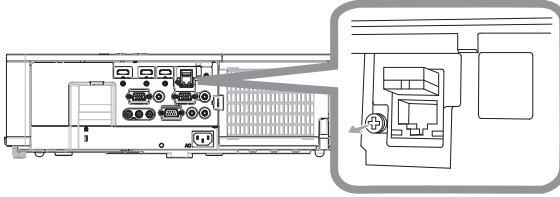

2. Insert the tab of the cover into the hole at the upper right of the **WIRELESS** port in the direction of the arrow.

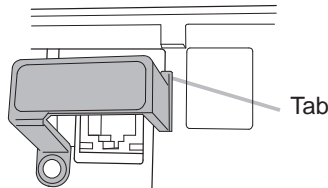

3. Align the screw holes on the projector and the cover. Then insert the screw removed from the projector into the hole and tighten the screw.

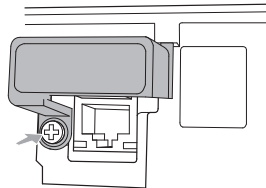

⚠ WARNING ► Keep small parts away from children and pets. Take care not to put in the mouth.

► Heat may build up in the USB wireless adapter, to avoid possible burns disconnect the projector power cord for 10 minutes before touching the adapter.

Attaching the terminal cover

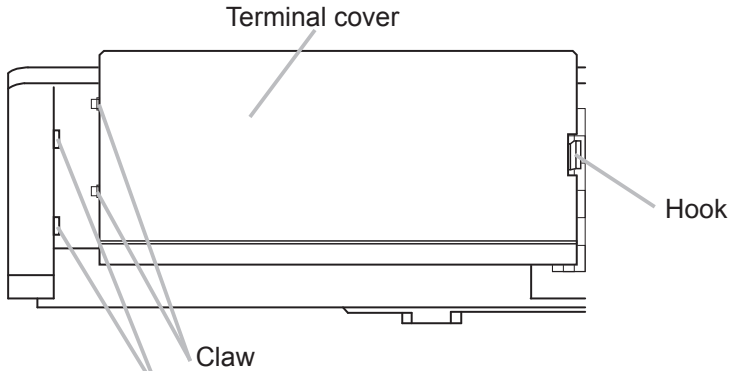

Insert the two claws of the terminal cover into the hole of the case and confirm hook is fitting into the case.

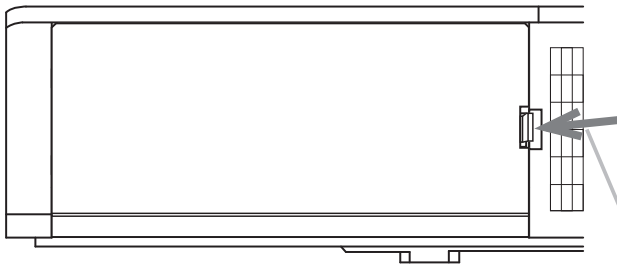

When detaching the terminal cover, push the hook in the direction of the arrow and pull it forward.

NOTE • This is a Class A product. When wiring a signal cable or a communication cable (for example, a LAN cable) close to this product, it may cause radio interference in which case the user may be required to take adequate measures.

Connecting power supply

1. Put the connector of the power cord into the **AC** (AC inlet) of the projector.
2. Firmly plug the power cord's plug into the outlet. In a couple of seconds after the power supply connection, the **POWER** indicator lights up in steady orange.

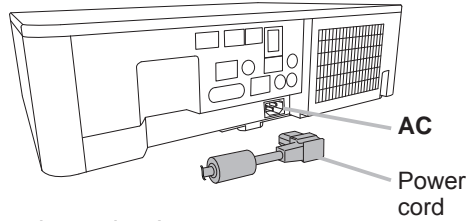

When the DIRECT POWER ON function activated, the connection of the power supply make the projector turn on.

⚠ WARNING ► Use extra caution when connecting the power cord, as incorrect or faulty connections may result in fire and/or electrical shock.

- Do not touch the power cord with a wet hand.
- Only use the power cord that came with the projector. If it is damaged, consult your dealer to get a new one. Never modify the power cord.
- Only plug the power cord into an outlet whose voltage is matched to the power cord. The power outlet should be close to the projector and easily accessible. Remove the power cord for complete separation.
- Do not distribute the power supply to multiple devices. Doing so may overload the outlet and connectors, loosen the connection, or result in fire, electric shock or other accidents.
- Connect the ground terminal for the AC inlet of this unit to the ground terminal of the building using an appropriate power cord (bundled).

NOTICE ► This projector is also designed for IT power systems with a phase-to-phase voltage of 220 to 240 V.

Fastening the cable

Use the supplied cable tie to fasten the cable.

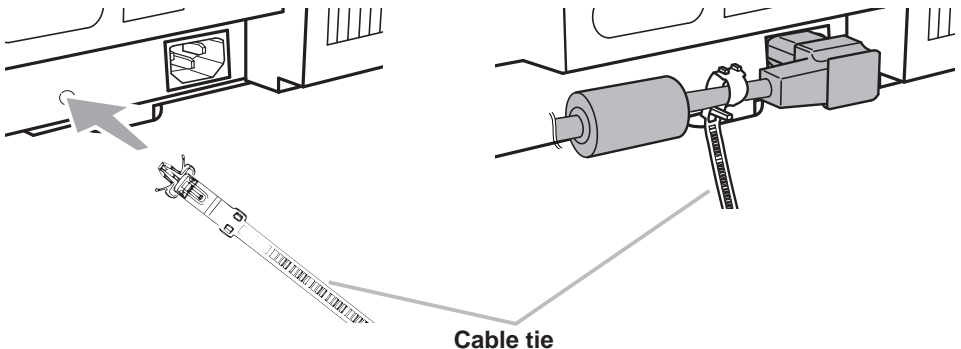

Turning on the power

1. Make sure that the power cord is firmly and correctly connected to the projector and the outlet.
2. Make sure that the **POWER** indicator is lighted in steady orange. Then remove the lens cover.
3. Press the **STANDBY/ON** button on the projector or the remote control.

The projection lamp lights up and the **POWER** indicator begins blinking in green. When the power is completely on, the indicator stops blinking and light in steady green.

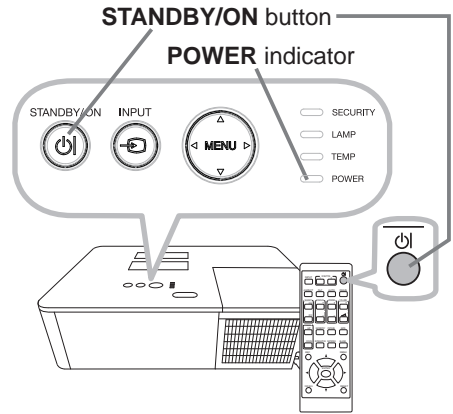

⚠ WARNING ► A strong light is emitted when the projector's power is on. Do not look into the lens of the projector or look inside of the projector through any of the projector's openings, as the projection ray may cause a trouble on your eyes.

► Blocking the beam can cause high temperatures to occur and may result in smoke or fire.

NOTE • Power on the projector prior to any connected devices.
 • The projector has the DIRECT POWER ON function, which makes the projector automatically turn on. For more information, see **User's Manual - Operating Guide**.

Adjusting the projector's elevator

When the place to put the projector is slightly uneven to the left or right, use the elevator feet to place the projector horizontally. Using the feet can also tilt the projector in order to project at a suitable angle to the screen, elevating the front side of the projector within 11 degrees.

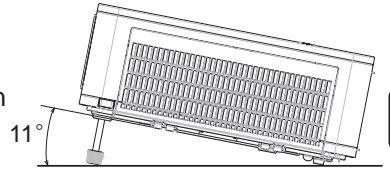

This projector has 2 elevator feet and 2 elevator buttons. An elevator foot is adjustable while pushing the elevator button on the same side as it.

1. Holding the projector, push the elevator buttons to loose the elevator feet.
2. Position the front side of the projector to the desired height.
3. Release the elevator buttons in order to lock the elevator feet.
4. After making sure that the elevator feet are locked, put the projector down gently.
5. If necessary, the elevator feet can be manually twisted to make more precise adjustments. Hold the projector when twisting the feet.

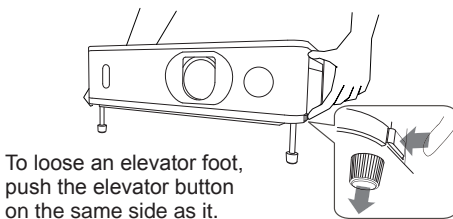

To loose an elevator foot, push the elevator button on the same side as it.

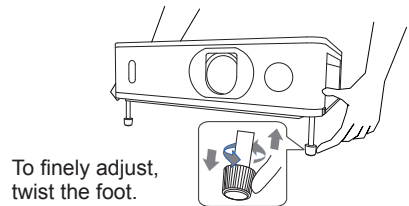

To finely adjust, twist the foot.

- ⚠ CAUTION** ▶ Do not handle the elevator buttons without holding the projector, as the projector may drop down.
- ▶ Do not tilt the projector other than elevating its front within 11 degrees using the adjuster feet. A tilt of the projector exceeding the restriction could cause malfunction or shortening the lifetime of consumables, or the projector itself.

Displaying the picture

1. Activate your signal source. Turn the signal source on, and make it send the signal to the projector.
2. Use the **VOLUME + / -** buttons to adjust the volume.
3. Press **INPUT** button on the projector or the remote control. Select a desirable input referring to the displayed input list.
4. Press the **ASPECT** button on the remote control. Each time you press the button, the projector switches the mode for aspect ratio in turn.
5. Use the **ZOOM** ring to adjust the screen size.
6. Use the **FOCUS** ring to focus the picture.
7. Turn the **VERTICAL** adjuster fully counter clockwise. Then turn it clockwise and adjust the vertical lens position upward.
8. Turn the **HORIZONTAL** adjuster clockwise or counter clockwise to adjust the horizontal lens position.

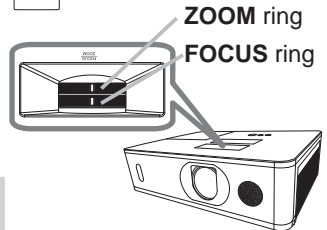
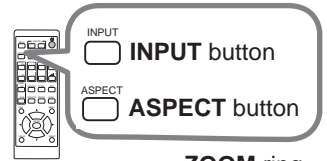
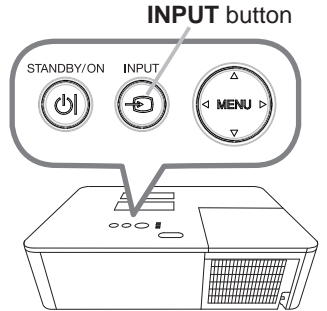
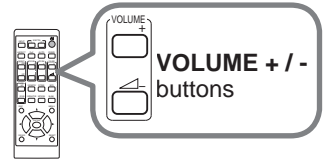

VERTICAL adjuster
HORIZONTAL adjuster

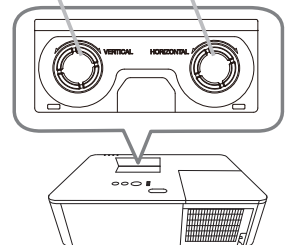

⚠ CAUTION ► If you want a blank screen while the projector's lamp is on, use the BLANK function. Taking any other action may cause the damage to the projector.

NOTE • The **ASPECT** button does not work when no proper signal is inputted.

- There may be some noise and/or the screen may flicker for a moment when an operation is made. This is not a malfunction.
- For the details of how to adjust the picture, see **User's Manual - Operating Guide**.

Turning off the power

1. Press the **STANDBY/ON** button on the projector or the remote control.
The message “Power off?” appears on the screen for about five seconds.
2. Press the **STANDBY/ON** button again while the message appears.
The projector lamp goes off, and the **POWER** indicator begins blinking in orange. Then the **POWER** indicator stops blinking and lights in steady orange when the lamp cooling is completed.
3. Attach the lens cover, after the **POWER** indicator turns to steady orange.

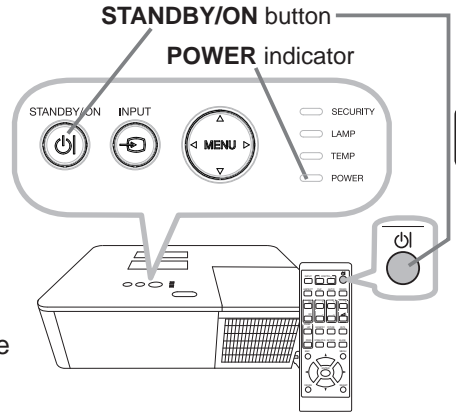

Do not turn the projector on for 10 minutes or more after turning it off.
Do not turn the projector off shortly after turning it on. These operations might cause the lamp to malfunction or shorten the lifetime of some parts including the lamp.

⚠ WARNING ► Do not touch the lamp cover and the exhaust vents during use or just after use, as they are too hot.
► Remove the power cord for complete separation. The power outlet should be close to the projector and easily accessible.

NOTE • Power off the projector after any connected devices are powered off.
• This projector has the AUTO POWER OFF function that can make the projector turn off automatically. For more information, see **User's Manual - Operating Guide**.

Replacing the lamp

A lamp has a finite product life. Using the lamp for long periods of time could cause the pictures to darken or the color tone to turn poor. Each lamp has a different lifetime, and some may burst or burn out soon after you start using them.

New lamp preparation and early replacement are recommended. To prepare a new lamp, contact your dealer and indicate the lamp type number.

Type number : 003-005852-01 (DT01935)

1. Turn the projector off, and unplug the power cord. Allow the projector to cool for at least 45 minutes.
2. Prepare a new lamp. If the projector is mounted with specified mounting accessories, or if the lamp has broken, also ask the dealer to replace the lamp.

If replacing the lamp by yourself, complete the following procedure.

3. Loosen the screw (marked by arrow) of the lamp cover and then slide down and lift the lamp cover to remove it.
4. Loosen the three screws (marked by arrow) of the lamp, and slowly pull the lamp out by the handles. Never loosen any other screws.
5. Insert the new lamp, and firmly retighten the three screws of the lamp loosened in the previous step to lock it in place.
6. While putting the interlocking parts of the lamp cover and the projector together, slide the lamp cover back in place. Firmly fasten the screw of the lamp cover.
7. Turn the projector on and reset the lamp time using the LAMP HOURS item in the SETUP menu.

- (1) Press the **MENU** button to display a menu.
- (2) Point at the **ADVANCED MENU** in the menu using the **▼/▲** button, then press the **▶** button.
- (3) Point at the **SETUP** in the left column of the menu using the **▼/▲** button, then press the **▶** button.
- (4) Point at the **LAMP & FILTER** using the **▼/▲** button, then press the **▶** button.
- (5) Point at the **LAMP HOURS** using the **▼/▲** button, then press the **▶** button.
A dialog appears.
- (6) Press the **▶** button to select "OK" on the dialog. The lamp time is reset.

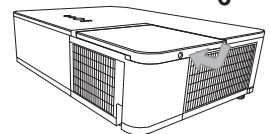
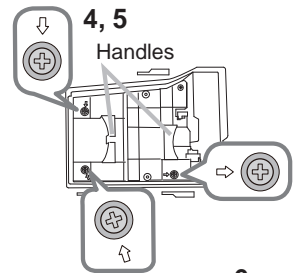
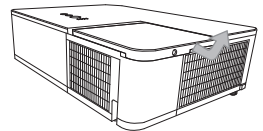
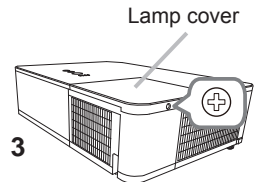

⚠ CAUTION ▶ Do not touch the interior of the projector, while the lamp is removed.

NOTE • Reset the lamp time only when you have replaced the lamp, for a suitable indication about the lamp.

Replacing the lamp (continued)

 **HIGH VOLTAGE**  **HIGH TEMPERATURE**  **HIGH PRESSURE**

▲WARNING ► The projector uses a high-pressure mercury glass lamp. The lamp can break with a loud bang, or burn out, if jolted or scratched, handled while hot, or worn over time. Note that each lamp has a different lifetime, and some may burst or burn out soon after you start using them. In addition, if the bulb bursts, shards of glass can fly into the lamp housing, and gas containing mercury and dust containing fine particles of glass can escape from the projector's vent holes.

► **About disposal of a lamp:** This projector contains a mercury lamp; do not put it in a trash. Dispose of it in accordance with environmental laws.

- For lamp recycling, go to www.lamprecycle.org (in the US).
- For projector disposal, consult your local government agency or www.eiae.org (in the US) or www.epsc.ca (in Canada).

For more information, consult your dealer.



Disconnect the plug from the power outlet

- If the lamp breaks (it makes a loud bang), unplug the power cord from the outlet, and request a replacement lamp from your local dealer. Note that shards of glass could damage the projector's internals, or cause injury during handling. Do not try to clean the projector or replace the lamp yourself.
- If the lamp should break (it makes a loud bang), ventilate the room well, and make sure not to inhale the gas or fine particles that come out from the projector's vent holes, and not to get them into your eyes or mouth.
- Before replacing the lamp, turn the projector off and unplug the power cord, then wait at least 45 minutes for the lamp to cool sufficiently. Handling the lamp while hot can cause burns, as well as damaging the lamp.



- Never unscrew except the appointed (marked by an arrow) screws.
- Do not open the lamp cover while the projector is suspended from a ceiling. This is dangerous because shards fall out when the cover is open after a lamp's bulb has broken. Working in high places is dangerous, so ask your local dealer to have the lamp replaced even if the bulb is not broken.
- Do not use the projector with the lamp cover removed. During lamp replacement, make sure that the screws are screwed in firmly. Loose screws could result in damage or injury.



- Use only the lamp of the specified type. Use of a lamp that does not meet the lamp specifications for this model could cause a fire, damage or shorten the life of this projector.
- If the lamp breaks soon after the first time it is used, there may be electrical problems elsewhere besides the lamp. If this happens, consult your local dealer or a service representative.
- Handle with care: jolting or scratching could cause the lamp bulb to burst during use.
- Using the lamp for long periods of time, could cause it to darken, not to light up or to burst. When the pictures appear dark, or when the color tone is poor, replace the lamp as soon as possible. Do not use old (used) lamps as this cause breakage.

Cleaning and replacing the air filter

Check and clean the air filter periodically. When the indicators or a message prompts you to clean the air filter, replace the filter as soon as possible.

The extra air filter is attached to inner side of the filter cover. If one of the filters is damaged or heavily soiled, replace whole filter set with a new one.

Request a filter set with the following type number from your dealer when purchasing a new one.

Type number : 003-005853-01 (UX41161)

1. Turn the projector off, and unplug the power cord. Allow the projector to sufficiently cool down.
2. Use a vacuum cleaner on and around the filter cover.
3. Pick and pull up the filter cover knobs to take it off.
4. Press up slightly on the bottom side knobs to unlock the bottom side of the filter unit. Pull the center knob to take the filter unit off.
5. Use a vacuum cleaner to clean the filter vent of the projector and the outer side of the filter unit.
6. Use a vacuum cleaner to clean the inner side of each part of the filter unit to clean them up. If the filters are damaged or heavily soiled, replace them with the new ones.
7. Put the filter unit back in an upright state into the projector.
8. Put the filter cover back into the place.

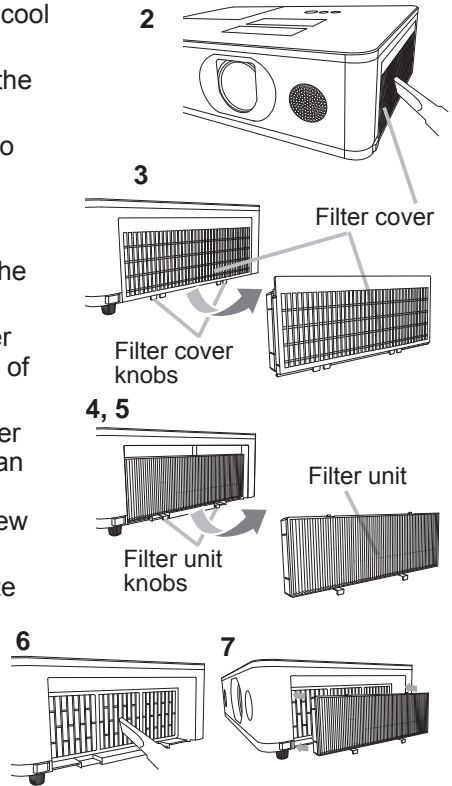

(continued on next page)

Cleaning and replacing the air filter (continued)

9. Turn the projector on and reset the filter hours using the FILTER HOURS item in the EASY MENU.
- (1) Press the **MENU** button to display a menu.
 - (2) Point at the FILTER HOURS using the ▲/▼ cursor buttons, then press the ► cursor (or the **ENTER** / the **RESET**) button. A dialog appears.
 - (3) Press the ► cursor button to select the OK on the dialog. It performs resetting the filter hours.

⚠ WARNING ► Before taking care of the air filter, make sure the power cord is not plugged in, then allow the projector to cool sufficiently.

► Use only the air filter of the specified type. Do not use the projector without the air filter or the filter cover. It could result in a fire or malfunction to the projector.

► Clean the air filter periodically. If the air filter becomes clogged by dust, internal temperatures rise and could cause a fire, a burn or malfunction to the projector.

NOTE • Reset the filter hours only when you have cleaned or replaced the air filter, for a suitable indication about the air filter.

• The projector may display the message such as the “CHECK THE AIR FLOW” or turn off the projector, to prevent the internal heat level rising.

Replacing the internal clock battery

Installing the battery may be required. (📖Event Scheduling in the User's Manual - Network Guide) A battery is not contained at the time of factory shipment. Replace a battery according to the following procedure.

1. Turn the projector off, and unplug the power cord. Allow the projector to cool sufficiently.
2. After making sure that the projector has cooled adequately, slowly turn over the projector, so that the bottom is facing up.
3. Turn the battery cover fully in the direction indicated **OPEN** using a coin, and pick the cover up to remove it.
4. Pry up the battery using a flathead screwdriver to take it out. Do not use any metal tools. While prying it up, put a finger lightly on the battery as it may pop out of the holder.
5. Replace the battery with a new MAXELL or HITACHI MAXELL, Part No.**CR2032** or **CR2032H**. Slide the battery in under the plastic claw, and push it into the holder until it clicks.
6. Replace the battery cover in place, then turn it in the direction indicated **CLOSE** using a coin.

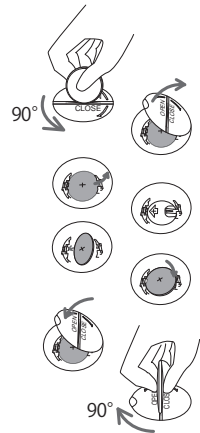
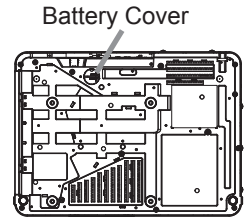

⚠WARNING ► Always handle the batteries with care and use them only as directed. The battery may explode if mistreated. Do not recharge, disassemble or dispose of using fire.

Improper use may result in cracking or leakage, which could result in fire, injury and/or pollution of the surrounding environment.

- Use only the batteries specified.
- Make sure the plus and minus terminals are correctly aligned when loading a battery.
- Keep a battery away from children and pets. If swallowed consult a physician immediately for emergency treatment.
- Do not short circuit or solder a battery.
- Do not place a battery in a fire or water. Keep batteries in a dark, cool and dry place.
- If you observe battery leakage, wipe out the leakage and then replace a battery. If the leakage adheres to your body or clothes, rinse well with water immediately.
- Obey the local laws on disposing a battery.

CHRISTIE®

Using the CD manual

The other manuals for this projector are written into the included CD-ROM titled “User’s Manual (detailed)”. Before using the CD-ROM, read the following to ensure the proper use.

■ System requirements

The system for using the CD-ROM requires the following.

Windows®: OS:Microsoft® Windows® 7 or later

Macintosh®: OS:Mac OS X® 10.6 or later

CD-ROM/DVD-ROM drive

Applications: Microsoft® Internet Explorer® 11 or later, Microsoft® Edge
Adobe® Acrobat® Reader® 8.0 or later

■ How to use the CD

1. Insert CD into computer’s CD-ROM/DVD-ROM drive.

Windows®: Web browser and a start up window appear.

Macintosh®: (1) Double-click on the PROJECTORS icon on the desktop screen.
(2) When “main.html” file is clicked, the Web browser starts and Initial window appears.

2. Click the model name of your projector first, and then click language you want from the displayed list. The User’s manual (detailed) opens.

⚠ CAUTION ▶ Only use the CD-ROM in a computer CD/DVD drive. The CD-ROM is designed for computer use only. Never insert the CD-ROM into a non-computer CD/DVD player! Inserting the CD-ROM into an incompatible CD/DVD drive may produce a loud noise, which in turn may result in ear and speaker damage!

- After using CD-ROM, put it into CD case and keep it. Do not keep the CD in direct sunlight or in a high temperature and high humidity environment.

NOTE • The information in the CD-ROM is subject to change without notice. Check our website where you may find the latest information for this projector.

(📖 24)

- No responsibility is taken for any defect to hardware and software of your computer as a result of the use of the CD-ROM.
- All or any part of the information in the CD-ROM must not be copied, reproduced or republished without notice to our company.

Specifications

Item	Specification
Product name	Liquid crystal projector
Liquid Crystal Panel	LW502: 1,024,000 pixels (1280 horizontal x 800 vertical) LWU502: 2,304,000 pixels (1920 horizontal x 1200 vertical) LX602: 786,432 pixels (1024 horizontal x 768 vertical)
Lamp	300W
Speaker	16W x1
Power supply/ Rated current	AC100V-120V: 4.4A, AC220V-240V: 2.2A
Power consumption	AC100V-120V: 440W, AC220V-240V: 420W
Temperature range	0 ~ 40 °C (Operating) • When the projector is used at high altitudes, the service life of the optical components may be reduced by peripheral temperatures of over about 35°C. It is recommended to reduce the temperature as far as possible. 35 ~ 40°C • The brightness of the lamp is reduced automatically.
Size	460 (W) x 138 (H) x 334 (D) mm • Not including protruding parts. Refer to figure F-5 to F-7 at the back of this manual.
Weight (mass)	LW502/LX602: approx. 6.8 kg LWU502: approx. 7.1 kg

(continued on next page)

Item	Specification
Ports	COMPUTER IN D-sub 15 pin mini jack x1
	HDMI 1 HDMI connector x1
	HDMI 2 HDMI connector x1
	HDMI OUT HDMI connector x1
	HDBaseT * RJ45 jack x1
	MONITOR OUT D-sub 15 pin mini jack x1
	VIDEO RCA jack x1
	AUDIO IN1 3.5 mm (stereo) mini jack x1
	AUDIO IN2 (L, R) RCA jack x2
	AUDIO OUT 3.5 mm (stereo) mini jack x1
	WIRELESS Wireless connector x1
	CONTROL D-sub 9 pin plug x1
	LAN RJ45 jack x1
	REMOTE CONTROL IN 3.5 mm (stereo) mini jack x1
REMOTE CONTROL OUT 3.5 mm (stereo) mini jack x1	
Optional parts	Lamp: 003-005852-01 (DT01935)
	Filter set: 003-005853-01 (UX41161)
	For more information, consult your dealer.

* LW502/LWU502 only

Manufacturing year and month

The manufacturing year and month of this projector is indicated as follows in the serial number of the rating label on the projector.

Example:

F 6 F 3 0 W 0 0 0 0 1

- └ Manufacturing month: A = January, B = February, ... L = December.
- └ Manufacturing year: 6 = 2016, 7 = 2017, ... 0 = 2020, 1 = 2021.

Country of manufacture: China

This product should be stored and transported in the factory packaging. In transport it has to be protected against hits, accidental falling, moisture and climatic factors. Warehousing in temperature from -20 to 40 degrees and humidity not higher than 80 %. During transport, warehousing and storing user should respect handling marks visible on the packaging.

Troubleshooting - Warranty and after-service

If an abnormal operation (such as smoke, strange odor or excessive sound) should occur, stop using the projector immediately.

Otherwise if a problem occurs with the projector, first refer to “Troubleshooting” of **User’s Manual - Operating Guide** and **Network Guide**, and follow the suggested checks.

If this does not resolve the problem, consult your dealer or service company. They tell you what warranty condition is applied.

Check the following web address where you may find the latest information for this projector.

<http://www.christiedigital.com>

NOTE • The information in this manual is subject to change without notice.

- The illustrations shown in this manual are example only. Your projector may differ from the illustrations.
- The manufacturer assumes no responsibility for any errors that may appear in this manual.
- The reproduction, transfer or copy of all or any part of this document is not permitted without express written consent.

Trademark acknowledgment

- Mac®, Macintosh® and Mac OS X® are registered trademarks of Apple Inc. in the U.S. and/or other countries.
 - Adobe® and Acrobat®, Reader® are registered trademarks of Adobe Systems Incorporated.
 - Microsoft®, Internet Explorer®, Windows® and Windows Vista® are registered trademarks of Microsoft Corporation in the U.S. and/or other countries.
 - HDMI™, the HDMI logo and High-Definition Multimedia Interface are trademarks or registered trademarks of HDMI Licensing LLC in the United States and other countries.
 - Blu-ray Disc™ and Blu-ray™ are trademarks of Blu-ray Disc Association.
 - HDBaseT™ and the HDBaseT Alliance logo are trademarks of the HDBaseT Alliance.
- All other trademarks are the properties of their respective owners.

End User License Agreement for the Projector Software

- Software in the projector consists of the plural number of independent software modules and there exist our copyright or/and third party copyrights for each of such software modules.
- Read “End User License Agreement for the Projector Software” which is separated document. (in the CD)

LW502/LWU502/LX602

Manuel d'utilisation (résumé)

Merci d'avoir acheté ce projecteur.

Nous vous remercions de lire attentivement le présent manuel avant d'utiliser le produit afin de respecter toutes les consignes de sécurité garantissant un fonctionnement optimal.

⚠ AVERTISSEMENT ► Avant d'utiliser ce produit s'assurer d'avoir lu tous les manuels relatifs à celui-ci. Après les avoir lus, rangez-les dans un endroit sûr pour pouvoir vous y reporter par la suite.

► Veuillez observer tous les avertissements et les précautions des manuels ou du produit.

► Veuillez suivre toutes les instructions des manuels ou du produit.

REMARQUE • Sauf mention contraire, “les manuels” désignent ici l'ensemble des documents livrés avec le produit, et “le produit” désigne le présent projecteur ainsi que l'ensemble des accessoires livrés avec ce dernier.

Table des matières

Préliminaires..... 2	Connecter l'alimentation électrique .. 11
Explication des conventions et symboles.....2	Fixation des câbles..... 11
Instructions de sécurité importantes.....2	Mise sous tension..... 12
Réglémentations..... 3	Réglage de l'élévateur du projecteur... 13
À propos des interférences	Affichage de l'image 14
électro-magnétiques3	Mise hors tension 15
Collecte des équipements et des batteries	Remplacement de la lampe..... 16
usagés Uniquement pour l'Union européenne	Nettoyer et remplacer le filtre à air ... 18
et les pays dotés de systèmes de recyclage... 4	Remplacement de la
Contenu de l'emballage..... 4	pile d'horloge interne 20
Préparer la télécommande 5	Utiliser le manuel sur CD..... 21
Disposition 6	Caractéristiques techniques 22
Connecter vos appareils..... 8	Dépannage
Attacher le couvercle d'adaptateur 9	- Garantie Et Service Après-vente ... 24
Fixation du cache-borne 10	

Préliminaires

Explication des conventions et symboles

À des fins de sécurité, les conventions et symboles graphiques suivants sont utilisés comme suit tout au long des manuels et du produit. Veuillez en prendre connaissance et les respecter.

⚠AVERTISSEMENT Cette convention avertit d'un risque de blessure corporelle potentiellement mortelle.

⚠ATTENTION Cette convention avertit d'un risque de blessure corporelle ou de détérioration du produit.

AVIS Cette convention signale des problèmes potentiels.

Instructions de sécurité importantes

Les instructions de sécurité suivantes doivent être respectées pour une utilisation sécurisée du produit. Respectez toujours ces instructions lors de la manipulation du produit. Le fabricant décline toute responsabilité en cas de dégâts matériels causés par une erreur de manipulation ne faisant pas partie de l'usage normal décrit dans les manuels de ce projecteur.

⚠AVERTISSEMENT ► N'utilisez jamais ce produit en cas d'anomalie (par ex : émission de fumée, odeurs étranges, projection de liquide ou pénétration d'objets étrangers etc.). En cas d'anomalie, débranchez immédiatement le projecteur.

► Tenez le produit hors de portée des enfants et des animaux.

► Conserver les petites pièces à l'écart des enfants et des animaux. En cas d'ingestion, consulter immédiatement un médecin afin qu'il prescrive un traitement d'urgence.

► N'utilisez pas le produit en cas d'orage.

► Débranchez le projecteur de la prise d'alimentation lorsqu'il n'est pas utilisé.

► N'ouvrez jamais le produit et ne tentez pas de le démonter, sauf instruction contraire dans les manuels. Faites appel à un revendeur ou un centre d'entretien pour toutes les opérations de maintenance interne.

► Utilisez uniquement les accessoires spécifiés ou recommandés par le fabricant.

► Ne modifiez ni le projecteur ni les accessoires.

► Ne laissez jamais aucun objet ou liquide pénétrer à l'intérieur du produit.

► Ne mouillez pas le produit.

► Ne placez pas le projecteur dans un endroit où sont utilisées des huiles, comme de l'huile de cuisson ou de l'huile de machine. L'huile peut affecter le produit, entraînant un dysfonctionnement ou une chute depuis l'emplacement d'installation. N'utilisez pas d'adhésif comme un frein filet, lubrifiant ou autre.

► Ne soumettez le produit à aucun choc ni aucune pression.

- Ne placez pas le produit dans un endroit instable tel qu'une surface inégale ou une table inclinée.

- Posez le produit de manière stable. Placez le projecteur de manière à ce qu'il ne dépasse pas de la surface sur laquelle il est posé.

- Pour transporter le projecteur, positionner les mains sur la prise en main située sous l'unité.

- Lors du transport, ôtez tous les accessoires, y compris le cordon et les câbles d'alimentation.

► Ne regardez pas à l'intérieur du projecteur ni dans les ouvertures pendant que la lampe est allumée, car le rayon projeté peut endommager votre vue.

► Ne vous approchez pas du couvercle de la lampe et des orifices d'aération pendant que la lampe de projection est allumée. De même, restez à distance pendant quelques minutes après l'extinction de la lampe pour lui laisser le temps de refroidir.

CHKISTIE®

Réglementations

À propos des interférences électro-magnétiques

Le présent appareil est un produit de classe A. En environnement domestique, ce produit est susceptible de provoquer des interférences radio-électriques, auquel cas l'utilisateur devra prendre les mesures adéquates.

Ce produit peut provoquer des interférences s'il est utilisé dans une zone résidentielle. Une telle utilisation doit être évitée à moins que l'utilisateur ne prenne des mesures spéciales pour réduire les émissions électromagnétiques afin d'empêcher les interférences nuisibles à la réception d'émissions radio et télévisées.

Au Canada

CAN ICES-3(A) / NMB-3(A).

Aux États-Unis et les pays soumis aux réglementations de la FCC

Cet appareil est conforme à la partie 15 des règles de la FCC. Le fonctionnement est sujet aux deux conditions suivantes: (1) Cet appareil ne causera pas d'interférences dangereuses (2) cet appareil doit accepter toute interférence reçue, y compris les interférences pouvant entraîner un dysfonctionnement.

Cet équipement a été testé et est conforme aux limites d'un dispositif numérique de catégorie A, selon la Partie 15 de la réglementation FCC.

Ces limites ont pour vocation d'assurer une protection raisonnable contre les interférences nuisibles lorsque l'équipement est utilisé en environnement commercial.

Cet équipement génère, utilise et est susceptible d'émettre des radiofréquences. S'il n'est pas installé et utilisé conformément au manuel d'instruction, il risque donc de provoquer des interférences nuisibles aux radiocommunications. L'utilisation de cet équipement en zone résidentielle est susceptible de provoquer des interférences nuisibles. Il incombe alors à l'utilisateur de corriger ces interférences.

INSTRUCTIONS AUX UTILISATEURS: Certains câbles doivent être utilisés avec l'ensemble des noyaux. Utilisez le câble accessoire ou un câble du type désigné pour le branchement. Pour les câbles n'ayant qu'un noyau à une extrémité, branchez le noyau au projecteur.

ATTENTION: Les changements ou modifications non expressément approuvés par la partie responsable de la conformité peuvent interdire l'utilisation de l'équipement.



RG2

Comme avec toute source lumineuse, ne jamais regarder directement dans le faisceau, RG2 IEC 62471-5:2015.

Réglémentations (suite)

Collecte des équipements et des batteries usagés Uniquement pour l'Union européenne et les pays dotés de systèmes de recyclage



Le marquage ci-dessus est en conformité avec la directive 2012/19/UE du DEEE (déchets d'équipements électriques et électroniques). Ce marquage indique l'obligation de ne pas déposer cet équipement comprenant des piles déchargées ou usées dans des décharges publiques, mais d'utiliser les systèmes spécifiques de retour et récupération disponibles. Si les piles ou batteries se trouvant avec cet équipement portent le symbole chimique Hg, Cd ou Pb, cela signifie qu'elles ont une teneur en métal lourd de plus de 0,0005% de Mercure, de plus de 0,002% de Cadmium ou de plus de 0,004% de Plomb.



Note pour le symbole des piles (symbole du bas): Ce symbole peut être utilisé en combinaison avec un symbole chimique. Dans ce cas, il est conforme aux exigences fixées par la Directive pour le produit chimique en cause.

Contenu de l'emballage

Votre projecteur doit être accompagné des éléments qui sont indiqués ci-dessous. Vérifier que tous les accessoires sont inclus. Si l'un ou l'autre des accessoires n'est pas présent dans l'emballage, contactez immédiatement votre revendeur.

Se reporter à l'illustration **F-8** au dos de ce manuel.

- (1) Télécommande (Piles non incluses)
- (2) Cordon d'alimentation
- (3) Câble d'ordinateur
- (4) Capuchon d'objectif (LWU502)
- (5) Capuchon d'objectif (LW502/LX602)
- (6) Manuel d'utilisation (Livre x1, CD x1)
- (7) Étiquette de sécurité
- (8) CD logiciels
- (9) Couvercle d'adaptateur
- (10) Cache-borne *
- (11) Porte-câble HDMI (x3)
- (12) Collier pour câble (x3)
- (13) Collier pour câble (x1)
- (14) Crochet en métal
- (15) Vis

*LW502/LWU502 seulement

⚠ AVERTISSEMENT ► Conserver les petites pièces à l'écart des enfants et des animaux. Ne pas mettre dans la bouche. En cas d'ingestion, consulter immédiatement un médecin afin qu'il prescrive un traitement d'urgence.

REMARQUE • Conservez l'emballage d'origine pour une ré-expédition future. Pour déplacer le projecteur, s'assurez de bien utiliser l'emballage d'origine.

Préparer la télécommande

Veillez placer les piles dans la télécommande avant utilisation. Remplacez les piles dès les premiers signes de dysfonctionnement de la télécommande. Retirez les piles de la télécommande et disposez-les dans un lieu sûr si vous n'avez pas l'intention de l'utiliser pendant une période prolongée.

1. Retirez le couvercle du compartiment des piles à l'arrière de la télécommande.
2. Alignez et insérez les deux piles AA en respectant leurs terminaux plus et moins, comme indiqué dans la télécommande. (Utilisez des piles AA alcalines ou au carbone-zinc appropriées (non rechargeables) conformément aux lois et réglementations. Piles non incluses.)
3. Remettez le couvercle.

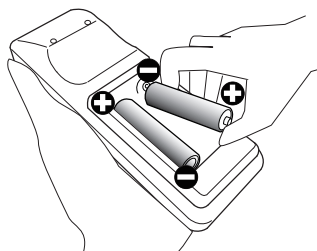

⚠ AVERTISSEMENT ► Manipuler toujours les piles avec soin et les utiliser uniquement de la manière indiquée. Un mauvais usage des piles comporte des risques d'explosion, de fissuration ou de fuite, pouvant causer un incendie, une blessure et/ou polluer l'environnement immédiat.

- En cas d'usure, remplacez toujours les deux piles par des piles neuves du même type. Ne mélangez pas une pile neuve avec une pile usée.
- S'assurer de toujours utiliser les piles spécifiées. Ne pas utiliser simultanément des piles de types différents. Ne pas associer une pile neuve et une pile usagée.
- Lors de l'insertion des piles, s'assurer que les bornes positives et négatives sont correctement alignées.
- Conserver la pile dans un endroit hors de portée des enfants et animaux domestiques.
- Ne pas recharger, court-circuiter, souder ou démonter une pile.
- Éviter le contact des piles avec le feu ou l'eau. Conserver les piles dans un endroit sombre, frais et sec.
- Si vous observez une fuite des piles, essuyez la fuite, puis remplacez la pile. Si la fuite adhère à votre corps ou à vos vêtements, rincez immédiatement et abondamment à l'eau.
- Respecter les réglementations en vigueur localement concernant la mise au rebut des piles.

Disposition

Se reporter aux tableaux **T-1 à T-3** au dos de ce manuel, ainsi qu'aux indications suivantes pour définir la taille d'écran et la distance de projection.
Les valeurs montrées dans la table sont calculées pour un écran de taille complète.

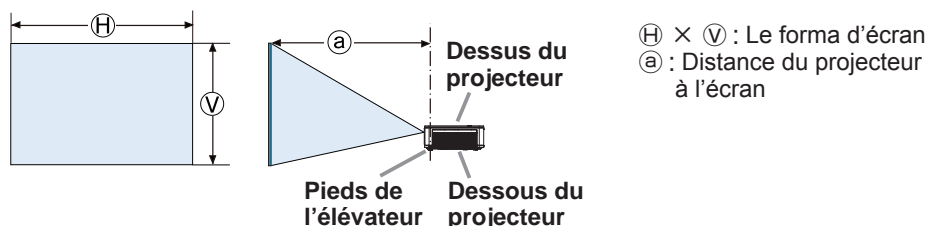

Prévoyez un dégagement de 50 cm ou plus entre les bouches d'air et les murs et un dégagement de 30 cm ou plus entre les entrées d'air et les murs. Supposez qu'il y a un dégagement suffisant sur l'avant, au dos et au-dessus du projecteur dans la figure ci-dessous.

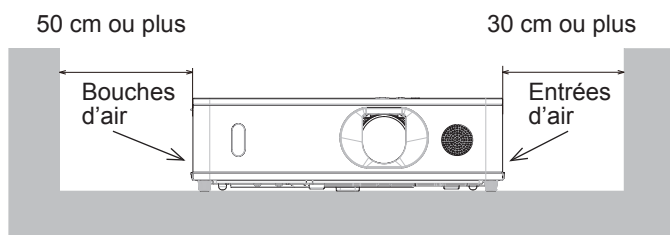

Prévoyez un dégagement de 30 cm ou plus entre les entrées d'air et les murs. Supposez qu'il y a un dégagement suffisant sur l'avant, les côtés et au-dessus du projecteur dans la figure ci-dessous.

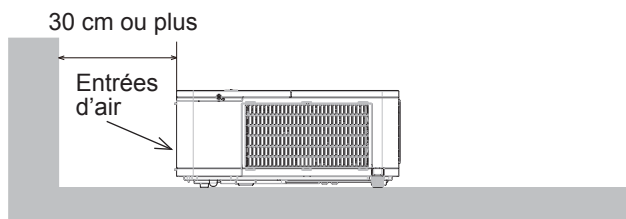

(voir page suivante)

⚠AVERTISSEMENT ► Installer le projecteur à un endroit où vous avez facilement accès à la prise de courant.

- Installer le projecteur à l'horizontale et de manière stable.
- Ne pas utiliser d'accessoires de montage autres que ceux spécifiés par le fabricant. Lisez attentivement le manuel des accessoires de montage et conservez-le à des fins de référence.
- Pour une installation spéciale, type montage au plafond, ne pas oublier de consulter d'abord votre revendeur. Des accessoires de montage et services spécifiques peuvent être requis.
- Ne placez pas le projecteur sur le côté, ou à la verticale.
- Ne rien fixer ni mettre sur le projecteur, à moins que le manuel ne spécifie le contraire.
- Ne pas installer le projecteur à proximité d'objets thermoconducteurs ou inflammables.
- Ne placez pas le projecteur dans un endroit où sont utilisées des huiles, comme de l'huile de cuisson ou de l'huile de machine.
- Ne placez pas le projecteur dans un endroit où il risquerait d'être mouillé.
- Ne bloquez pas les entrées d'air et les bouches d'air du projecteur. Si les entrées d'air et les bouches d'air du projecteur sont bloquées, la chaleur qui s'accumule à l'intérieur peut provoquer un incendie.

⚠ATTENTION ► Placez le projecteur dans un endroit frais et assurez-vous que la ventilation y est suffisante.

- Evitez de boucher, bloquer ou recouvrir d'une autre manière les orifices de ventilation du projecteur.
- Ne pas installer le projecteur dans des endroits exposés aux champs magnétiques. Le faire peut provoquer un dysfonctionnement des ventilateurs de refroidissement à l'intérieur du projecteur.
- Evitez de placer le projecteur dans des endroits à forte concentration de fumée, d'humidité ou de poussière.
- Ne pas mettre le projecteur près d'humidificateurs.

AVIS ► Positionnez le projecteur de sorte que son capteur de signaux distant ne soit pas exposé directement aux rayons du soleil.

- Ne placez pas le produit dans un endroit potentiellement soumis à des perturbations radioélectriques.
- Régler correctement le paramètre ALTITUDE de l'élément SERVICE, dans le menu OPT. Si le projecteur est utilisé avec un mauvais réglage, cela risque d'endommager le projecteur ou les pièces qui se trouvent à l'intérieur. Pour en savoir plus, consulter le **Manuel d'utilisation - Guide d'utilisation**.

REMARQUE • Lorsque la température augmente à l'intérieur du projecteur, le ventilateur peut tourner à grande vitesse pour le refroidir provisoirement.

Connecter vos appareils

Avant de raccorder le projecteur à un appareil, vérifiez dans le manuel de l'appareil qu'il est bien adapté à une utilisation avec ce projecteur et préparez les éléments nécessaires à la connexion, à savoir un câble convenant au signal de l'appareil. Consultez votre revendeur si l'accessoire nécessaire n'a pas été livré avec le produit ou s'il est endommagé.

Procédez à la connexion après avoir vérifié que le projecteur et les périphériques sont hors tension, en vous reportant aux instructions suivantes. Se reporter aux illustrations **F-1** à **F-4** au dos de ce manuel.

Pour en savoir plus, consulter le **Manuel d'utilisation - Guide d'utilisation**.

Avant de connecter le projecteur à un système réseau, bien lire aussi le **Manuel d'utilisation - Guide Réseau**.

⚠AVERTISSEMENT ► N'utilisez que les accessoires adéquats. Vous risqueriez autrement de provoquer un incendie ou d'endommager l'appareil et le projecteur.

- Utilisez uniquement les accessoires spécifiés ou recommandés par le fabricant du projecteur. Il peut faire l'objet d'une norme.
- Ne pas démonter ni modifier le projecteur et les accessoires.
- Ne pas utiliser d'accessoires endommagés. Veillez à ne pas endommager les accessoires. Disposez les câbles de manière à ce qu'ils ne puissent être piétinés ou écrasés.
- La chaleur peut s'accumuler dans l'adaptateur USB sans fil. Pour éviter de possibles brûlures, débranchez le cordon d'alimentation du projecteur pendant 10 minutes avant de toucher l'adaptateur.
- Lorsque vous utilisez l'adaptateur USB sans fil, utilisez le couvercle d'adaptateur fourni.

⚠ATTENTION ► Pour un câble qui a une âme uniquement sur une extrémité, connectez l'âme au projecteur. Les réglementations EMI peuvent l'exiger.

- Avant de connecter le projecteur à un réseau, veillez à obtenir le consentement de l'administrateur de réseau.
- Ne pas connecter le port **LAN** à un réseau quelconque qui pourrait avoir une tension excessive.
- L'adaptateur USB sans fil désigné, vendu séparément en option, est nécessaire pour utiliser la fonction réseau sans-fil de ce projecteur. Avant de connecter l'adaptateur USB sans fil, éteindre le projecteur et débrancher le cordon d'alimentation.

REMARQUE • Ne mettez pas le projecteur sous ou hors tension alors qu'il est connecté à un appareil en fonctionnement, à moins que le manuel de l'appareil n'indique de le faire.

- La fonction de certains ports d'entrée peut être sélectionnée en fonction de vos besoins d'utilisation. Pour en savoir plus, consulter le **Manuel d'utilisation - Guide d'utilisation**.
- Prenez garde de ne pas raccorder par erreur un connecteur à un port erroné.

Attacher le couvercle d'adaptateur

Lorsque vous utilisez l'adaptateur USB sans fil, utilisez le couvercle d'adaptateur pour prévenir les vols.

Adaptateur USB sans fil: USB-WL-11N-NS

Température ambiante: 0 ~ 40 °C (fonctionnement)

1. Desserrez la vis en bas à gauche du port **WIRELESS**.

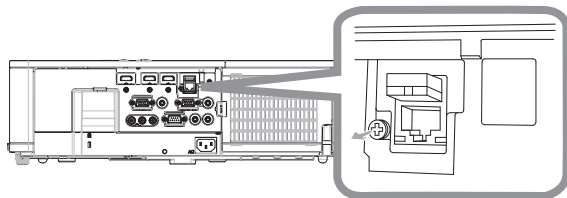

2. Insérez la languette du couvercle dans l'orifice en haut à droite du port **WIRELESS** dans le sens de la flèche.

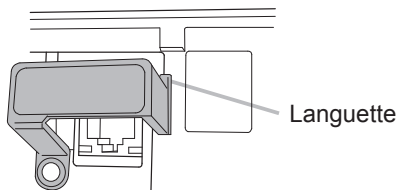

3. Aligner les trous des vis sur le projecteur et le couvercle. Puis insérer les vis déposées du projecteur dans le trou et les serrer.

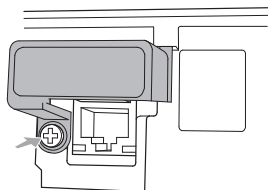

⚠ AVERTISSEMENT ► Conserver les petites pièces à l'écart des enfants et des animaux. Ne pas mettre dans la bouche.

► Pour éviter toute brûlure, ne pas toucher l'adaptateur USB sans fil avant 10 minutes après avoir débranché la prise.

Fixation du cache-borne

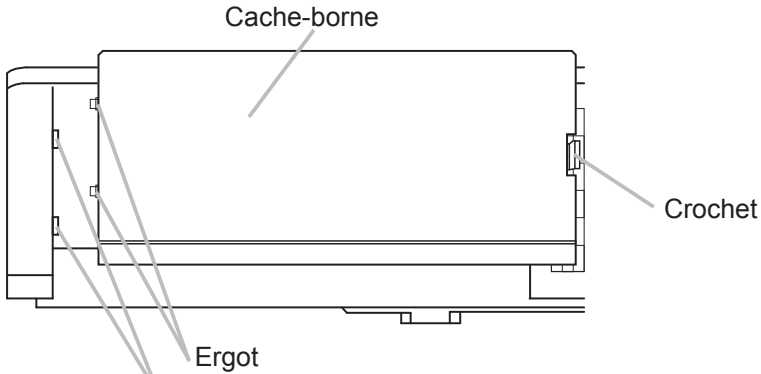

Insérez les deux ergots du cache-borne dans l'orifice du boîtier et confirmez que le crochet s'ajuste dans le boîtier.

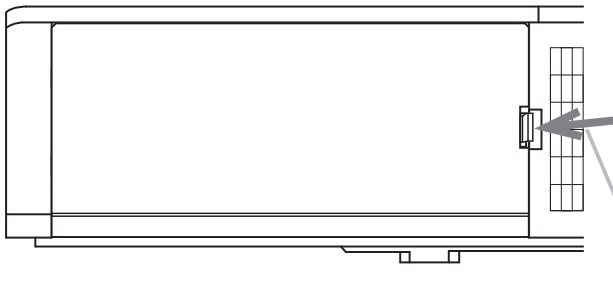

Lors de la dépose du cache-borne, poussez le crochet dans le sens de la flèche et tirez-le vers l'avant.

REMARQUE • Le présent appareil est un produit de classe A. Connecter un câble de signal ou un câble de communication (par exemple, un câble LAN) à proximité de ce produit peut provoquer des interférences radio-électriques, auquel cas l'utilisateur devra prendre les mesures adéquates.

Connecter l'alimentation électrique

1. Connectez le connecteur du cordon d'alimentation à la **AC** (prise c.a.) du projecteur.

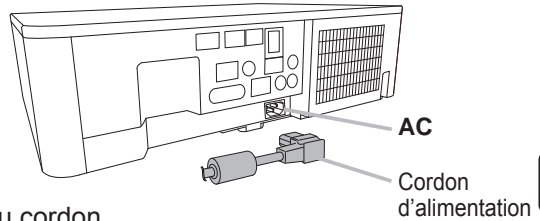

2. Connectez fermement la prise du cordon d'alimentation à la prise. Quelques secondes après le raccordement de l'alimentation électrique, le voyant **POWER** s'allume en continu en orange.

Ne pas oublier que lorsque la fonction ALLUM. DIRECT est active, la connexion à l'alimentation allumera le projecteur.

⚠ AVERTISSEMENT ► Redoubler de prudence lors de la connexion du cordon d'alimentation électrique car des connexions inappropriées ou défectueuses peuvent provoquer un incendie et/ou un choc électrique.

- Ne touchez pas au cordon électrique lorsque vous avez les mains mouillées.
- Utiliser uniquement le cordon d'alimentation fourni avec le projecteur. S'il est endommagé, contacter le revendeur pour en obtenir un nouveau. Ne jamais modifier le cordon d'alimentation.
- Connecter uniquement le cordon d'alimentation à une prise correspondant à sa tension. La prise électrique doit se trouver à proximité du projecteur et être aisément accessible. Retirer le cordon d'alimentation pour une déconnexion totale.
- Ne pas brancher plusieurs dispositifs sur la même prise électrique. Cela pourrait surcharger la prise et les connecteurs, ou provoquer un faux contact, un incendie, une électrocution ou encore d'autres accidents.
- Brancher la prise de masse de l'alimentation de l'unité à la masse du bâtiment en utilisant un câble d'alimentation approprié (fourni).

AVIS ► Ce produit est également conçu pour les systèmes électriques de régime IT ayant une tension phase-phase de 220 à 240 V.

Fixation des câbles

Utilisez le collier pour câble fourni pour serrer le câble.

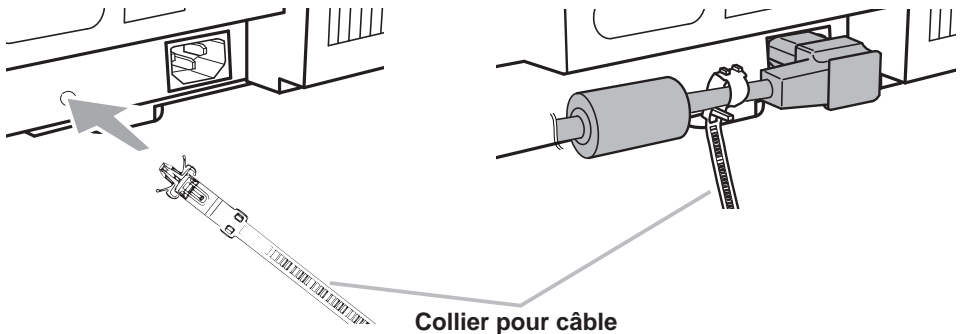

Mise sous tension

1. Assurez vous que vous avez solidement branché le cordon d'alimentation au projecteur et à la prise.
2. Assurez vous que le voyant **POWER** reste constamment allumé en orange. Ôter ensuite le protège-objectif.
3. Appuyez sur la touche **STANDBY/ON** du projecteur ou de la télécommande.

La lampe du projecteur s'allume ensuite et le voyant **POWER** commence à clignoter en vert. Une fois la mise sous tension achevée, le voyant s'arrête de clignoter et reste allumé en permanence en vert.

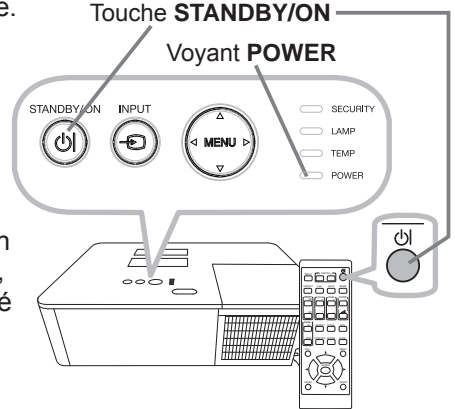

⚠ AVERTISSEMENT ► Un puissant faisceau de lumière est émis lorsque l'appareil est sous tension. Ne regardez pas dans l'objectif ou à l'intérieur du projecteur à travers un de ses orifices, car le rayon projeté peut endommager votre vue.

► Bloquer le faisceau avec quelque chose entraîne une température élevée et peut provoquer un incendie ou de la fumée.

REMARQUE • Allumer le projecteur avant de brancher les accessoires.

- La fonction ALLUM. DIRECT active, allumera le projecteur lors du branchement à l'alimentation. Pour plus d'informations, se référer au **Manuel d'utilisation - Guide d'utilisation**.

Réglage de l'élévateur du projecteur

Si le projecteur est posé sur une surface inégale utiliser les pieds réglables pour mettre le projecteur à l'horizontale.

Les pieds permettent aussi d'améliorer l'angle de projection à l'écran, vous pouvez ainsi surélever la face avant avec une amplitude de 11 degrés.

Ce projecteur a 2 pieds élévateur et 2 boutons élévateur. Il est possible de régler un pied après avoir poussé sur le bouton de l'élévateur correspondant.

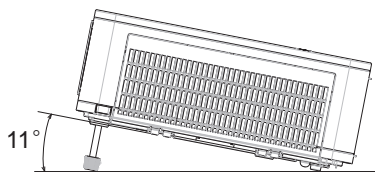

1. Maintenir le projecteur, pousser les boutons de l'élévateur pour libérer les pieds de l'élévateur.
2. Ajuster la hauteur de la face avant.
3. Relâcher les boutons de l'élévateur pour verrouiller les pieds de l'élévateur.
4. Reposer doucement le projecteur après s'être assuré du verrouillage des pieds.
5. Il est possible d'ajuster la hauteur des pieds avec précision par vissage manuel. Maintenir le projecteur pendant le vissage.

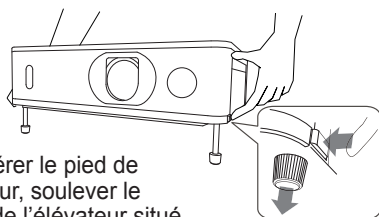

Pour libérer le pied de l'élévateur, soulever le bouton de l'élévateur situé du même côté que celui-ci.

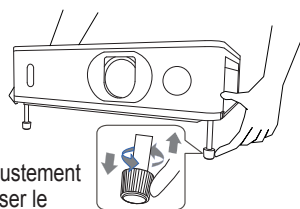

Pour un ajustement précis, visser le pied.

⚠ ATTENTION ► Ne manipulez pas les boutons élévateurs sans tenir le projecteur, vous risquez de le faire tomber.

► Ne modifiez pas l'angle d'inclinaison du projecteur au-delà de 11 degrés à l'avant à l'aide des pieds réglables. Une inclinaison supérieure à la restriction pourrait provoquer un dysfonctionnement ou réduire la durée de vie de certaines parties ou même du projecteur en lui-même.

Affichage de l'image

1. Activer le signal source. Mettre le signal source sous tension et envoyer le signal vers le projecteur.
2. Utilisez les touches **VOLUME + / -** pour régler le volume.
3. Appuyez sur la touche **INPUT** du projecteur ou de la télécommande. Sélectionnez une entrée que vous désirez utiliser en vous référant à la liste d'entrées affichée.
4. Appuyez sur la touche **ASPECT** de la télécommande. Chaque pression sur la touche fait commuter le mode de rapport de format du projecteur, dans l'ordre.
5. Utilisez le bague de **ZOOM** pour ajuster la taille de l'image affichée sur l'écran.
6. Utilisez la bague de **FOCUS** pour faire la mise au point sur l'image.
7. Tourner à fond le dispositif de réglage **VERTICAL** dans le sens antihoraire. Puis le tourner dans le sens horaire et ajuster la position verticale de l'objectif vers le haut.
8. Tourner le dispositif de réglage **HORIZONTAL** dans le sens horaire ou antihoraire pour régler la position horizontale de l'objectif.

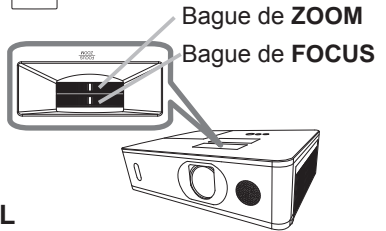
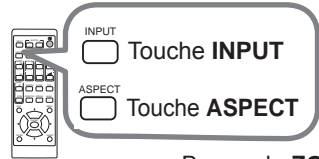
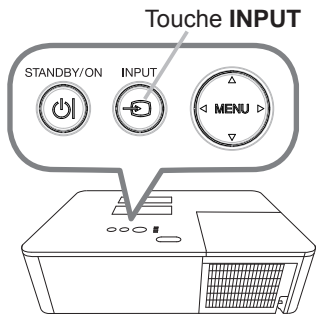
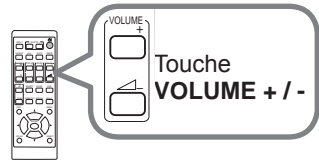

Dispositif de réglage **VERTICAL**

Dispositif de réglage **HORIZONTAL**

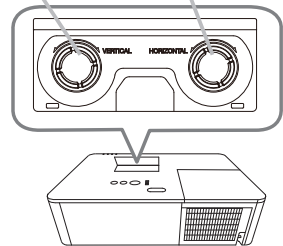

⚠ ATTENTION ► Pour afficher un écran blanc pendant que la lampe du projecteur est allumée, utiliser la fonction SUPPR. (veuillez vous reporter au **Manuel d'utilisation - Guide d'utilisation**) Toute autre mesure risque d'endommager le projecteur.

REMARQUE • La touche **ASPECT** ne fonctionne pas si un signal d'entrée approprié n'est pas émis.
 • Des bruits et/ou un clignotement passager de l'écran peuvent être remarqués lorsqu'une opération est effectuée. Il ne s'agit pas d'un dysfonctionnement.
 • Pour plus d'information au sujet de l'ajustement de l'image, se référer au **Manuel d'utilisation - Guide d'utilisation**.

Mise hors tension

1. Appuyez sur la touche **STANDBY/ON** du projecteur ou de la télécommande. Le message "Mise hors tension de l'appareil?" va apparaître sur l'écran pendant environ 5 secondes.
2. Appuyez sur la touche **STANDBY/ON** une nouvelle fois quand les messages apparaissent. La lampe du projecteur va s'éteindre et le voyant **POWER** va commencer à clignoter en orange. Ensuite, le voyant **POWER** va s'arrêter de clignoter et s'éclairer en continu en orange quand la lampe se sera complètement refroidie.
3. Fixez le capuchon d'objectif après que le voyant **POWER** s'allume en orange et en continu.

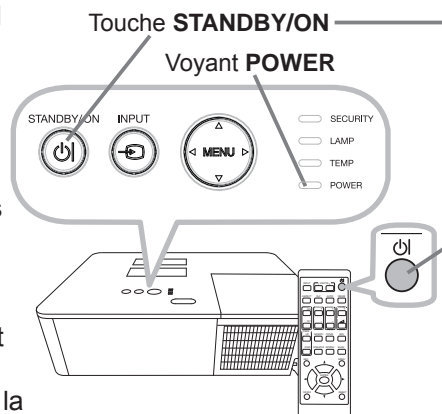

Ne pas remettre le projecteur sous tension avant que s'écoulent au moins 10 minutes avant la mise hors tension. Par ailleurs, n'éteignez pas le projecteur juste après l'avoir allumé. Cela risquerait de provoquer le dysfonctionnement de la lampe ou de raccourcir la durée de vie de certaines pièces, y compris la lampe.

⚠ AVERTISSEMENT ► Ne pas toucher les endroits proches de la couverture de la lampe et de la sortie d'air pendant ou juste après l'utilisation à cause de la chaleur.
► Retirer le cordon d'alimentation pour s'assurer que la séparation est complète. La prise de courant doit être à proximité du projecteur et facile d'accès.

REMARQUE • Mettre le projecteur hors tension une fois que les accessoires ont été mis hors tension.
• Ce projecteur est équipé de la fonction AUTO OFF qui le mettra hors tension automatiquement. Pour plus d'informations, se référer au **Manuel d'utilisation - Guide d'utilisation**.

Remplacement de la lampe

La lampe a une durée de vie limitée dans le temps. L'utilisation prolongée de la lampe peut rendre l'image plus sombre, ou appauvrir l'intensité des couleurs. Remarquez que chaque lampe a une durée de vie différente et qu'il arrive que certaines lampes explosent ou se grillent dès que vous les utilisez.

Il est recommandé de faire en sorte d'avoir une lampe de rechange sous la main et de ne pas tarder à remplacer la lampe si nécessaire. Pour vous munir d'une lampe de rechange, veuillez contacter votre revendeur et lui indiquer le numéro-type de la lampe.

Numéro type : 003-005852-01 (DT01935)

1. Eteindre le projecteur et débrancher le cordon d'alimentation. Laissez la lampe refroidir au moins 45 minutes.
2. Prévoir une lampe de rechange. Si le projecteur est installé avec les accessoires de montage spécifiés ou si la lampe a cassé, veuillez consulter votre revendeur pour le changement de la lampe.

Dans le cas où vous remplacerez la lampe vous même, suivez la procédure suivante.

3. Desserrer la vis (marquée d'une flèche) sur le couvercle de la lampe, puis faire glisser vers le bas et soulever le couvercle de la lampe pour le retirer.
4. Desserrer les 3 vis (marquées d'une flèche) de la lampe et extraire la lampe en tirant lentement sur les poignées. Ne desserrez jamais les autres vis.
5. Introduisez la lampe neuve et resserrez fermement les 3 vis qui ont été desserrées à l'étape précédente pour verrouiller la lampe dans son emplacement.
6. Faites glisser le couvercle de la lampe dans sa position initiale en faisant correspondre les parties verrouillantes de celui-ci et du projecteur. Puis, resserrez fermement la vis du couvercle de la lampe.
7. Mettre le projecteur sous tension et réinitialiser le temps de lampe en utilisant la fonction TEMPS LAMPE du menu INSTALLAT°.

Couvercle de la lampe

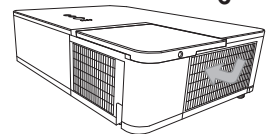
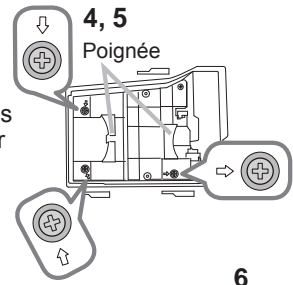
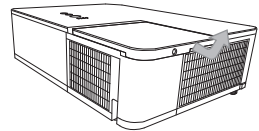
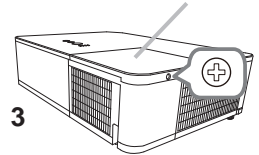

- (1) Appuyer sur la touche **MENU** pour afficher un menu.
- (2) Mettez vous sur MENU AVANCÉ dans le menu, à l'aide de la touche ▼/▲, puis appuyer sur la touche ►.
- (3) Mettez vous sur INSTALLAT° dans la colonne de gauche du menu à l'aide de la touche ▼/▲, puis appuyer sur la touche ►.
- (4) Pointez sur LAMPE ET FILTRE à l'aide des touches ▼/▲, puis appuyez sur la touche ►.
- (5) Mettez vous sur TEMPS LAMPE à l'aide de la touche ▼/▲, puis appuyer sur la touche ►. Une boîte de dialogue apparaîtra.
- (6) Appuyer sur la touche ► pour sélectionner "OK" dans la boîte de dialogue. Cela aura pour effet de réinitialiser le temps lampe.

⚠ ATTENTION ► Ne toucher à aucune partie interne du projecteur lorsque la lampe est retirée.

REMARQUE • Ne réinitialisez le temps lampe qu'après avoir remplacé la lampe. Vous aurez ainsi une information correcte sur cette lampe.

 **HAUTE TENSION**  **HAUTE TEMPERATURE**  **HAUTE PRESSION**

⚠ AVERTISSEMENT ► Le projecteur utilise une lampe en verre au mercure à haute pression. Si vous secouez ou que vous éraflez la lampe ou que vous la touchez lorsqu'elle est chaude ou trop usée, elle risque de se briser en explosant bruyamment ou de griller. Il faut noter que chaque lampe a une durée de vie différente et qu'il arrive que certaines lampes explosent ou grillent dès que vous les utilisez. En outre, si la lampe explose, il peut arriver que des éclats de verre pénètrent dans le logement de la lampe et que des vapeurs de mercure et des poussières contenant de fines particules de verre s'échappent à travers les trous d'aération du projecteur.

► **Comment mettre la lampe au rebut** : Ce produit contient une lampe au mercure ; ne la jetez pas avec les déchets ordinaires. Il faut la mettre au rebut conformément à la réglementation locale s'appliquant à l'environnement.

- En ce qui concerne le recyclage des lampes, consultez le site www.lamprecycle.org (aux Etats-Unis).
- Pour mettre le produit au rebut, contactez l'administration locale compétente en la matière ou www.eiae.org (aux Etats-Unis), ou encore www.epsc.ca (au Canada). Pour de plus amples informations, contacter votre revendeur.



Débranchez
la prise
de
courant.

- Si la lampe se brise (elle explose bruyamment), débranchez le cordon électrique de la prise, et demandez une lampe de rechange à votre revendeur local. Les éclats de verre peuvent endommager les parties internes du projecteur ou causer des blessures lors de la manipulation de celui-ci, aussi, n'essayez pas de nettoyer le projecteur ou de changer l'ampoule vous-même.
- Si la lampe se brise (elle explose bruyamment), aérez soigneusement la pièce et évitez de respirer les vapeurs ou les fines particules qui sortent des trous d'aération du projecteur, ou de les faire pénétrer dans vos yeux ou votre bouche.
- Avant de remplacer la lampe, mettez le projecteur hors tension et débranchez le cordon d'alimentation, puis attendez au moins 45 minutes pour que la lampe soit assez refroidie. Si vous touchez une lampe chaude, vous risquez de vous brûler et de l'endommager.



- Ne dévissez jamais d'autres vis que celles spécifiées (marquées d'une flèche).
- N'ouvrez pas le couvercle de la lampe lorsque le projecteur est suspendu au plafond. Cela risque d'être dangereux, car si la lampe est cassée, des éclats de verre pourraient tomber lorsque vous ouvrez le couvercle. En outre, comme il est dangereux de travailler en hauteur, demandez à votre revendeur local de remplacer la lampe, même si l'ampoule n'est pas cassée.
- N'utilisez pas le projecteur si le couvercle de la lampe est enlevé. Lors du remplacement de la lampe, assurez-vous que les vis sont vissées fermement. Les vis lâches peuvent provoquer des dégâts matériels ou des lésions personnelles.



- Utilisez uniquement une lampe du type spécifié. L'utilisation d'une lampe non spécifiquement conçue pour ce modèle peut être à l'origine d'un incendie, endommager le produit ou raccourcir sa durée de vie.
- Si la lampe se brise très vite après le premier usage, il peut y avoir un autre type de problème électrique. Dans ce cas, contactez votre revendeur local ou un service après-vente autorisé.
- Manipulez la lampe avec soin : si vous endommagez la lampe en la secouant ou en l'éraflant, il existe un risque que l'ampoule éclate durant son utilisation.
- Utiliser de manière prolongée la lampe peut provoquer un manque de clarté, une absence totale d'éclairage ou même casser la lampe. Quand vous constatez que l'image est sombre ou quand l'intensité des couleurs est trop faible, vous devez remplacer la lampe le plus tôt possible. N'utilisez pas de vieilles lampes (ou usagées) ; elles pourraient se briser.

Nettoyer et remplacer le filtre à air

Le filtre à air doit être vérifié et nettoyé régulièrement. Il est nécessaire de nettoyer le filtre rapidement lorsque les voyants ou un message vous le recommandent. En outre, le filtre à air supplémentaire est fixé dans la partie interne du couvre-filtre. Si l'un des filtres est endommagé ou très sale, changer l'intégralité de l'ensemble du filtre.

Commander un ensemble de filtre avec le numéro type suivant auprès de votre revendeur lors de l'achat d'un nouvel appareil.

Numéro type : 003-005853-01 (UX41161)

1. Eteignez le projecteur et débranchez le cordon d'alimentation. Laissez le projecteur refroidir suffisamment.
2. Utilisez un aspirateur sur et autour du couvre-filtre.
3. Soulevez les prises du porte-filtre pour retirer ce dernier.
4. Tirez la prise du filtre vers le haut pour retirer l'unité de filtrage du projecteur.
5. Utilisez un aspirateur sur la bouche du filtre au niveau du projecteur et sur le côté extérieur de l'unité de filtre.
6. Utilisez un aspirateur pour nettoyer l'intérieur de chaque partie du filtre. Si les filtres sont détériorés ou salis, remplacez-les des filtres neufs.
7. Remplacez l'unité de filtre dans le projecteur.
8. Remettez en place le couvre-filtre.

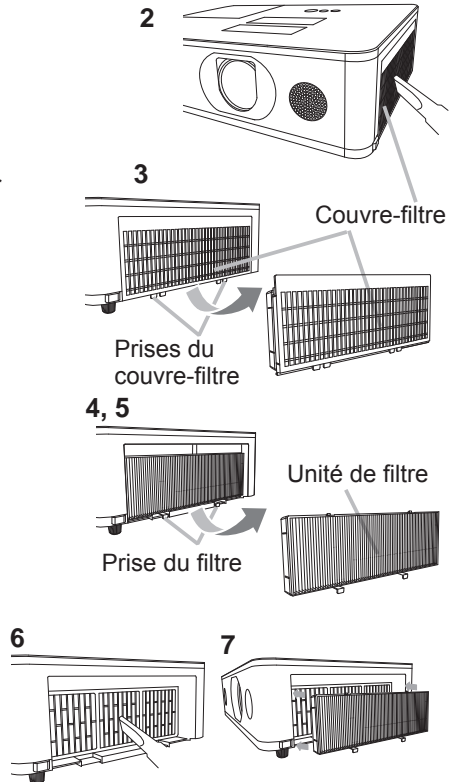

(voir page suivante)

9. Mettez le projecteur sous tension et réinitialisez le temps de filtre en utilisant la fonction TEMPS FILTRE dans le MENU COURT.
- (1) Appuyez sur la touche **MENU** pour afficher un menu.
 - (2) Pointez sur TEMPS FILTRE à l'aide des touches ▲/▼, puis appuyez sur la touche ► (ou **ENTER / RESET**). Une boîte de dialogue apparaîtra.
 - (3) Appuyez sur la touche ► pour sélectionner "OK" dans la boîte de dialogue. Cela aura pour effet de réinitialiser le temps de filtre.

⚠AVERTISSEMENT ► Avant de manipuler le filtre air, s'assurer que le cordon d'alimentation n'est pas branché et que le projecteur a suffisamment refroidi.

► Utiliser uniquement un filtre à air du type spécifié. Ne pas utiliser le projecteur sans le filtre à air et le couvre-filtre. Ceci peut causer le feu, ou un mauvais fonctionnement de l'appareil.

► Nettoyer le filtre à air régulièrement. Si le filtre à air commence à être bouché sous l'effet des poussières ou autres, la température interne de l'appareil va augmenter. Ceci peut causer le feu, des brûlures ou un mauvais fonctionnement de l'appareil.

REMARQUE • Réinitialiser le temps filtre seulement après avoir nettoyé ou remplacé le filtre à air, afin d'avoir une indication correcte du temps d'utilisation du filtre.

• Le projecteur peut afficher un message du type "VÉR. DÉBIT AIR" ou se mettre hors tension pour empêcher la chaleur interne d'augmenter.

Remplacement de la pile d'horloge interne

Il est parfois nécessaire d'insérer la pile. (📖 Prévission d'évènements dans le Manuel d'utilisation - Guide Réseau) La pile n'est pas fournie à la sortie d'usine. Remplacez la pile en procédant comme suit.

1. Éteindre le projecteur et débrancher le cordon d'alimentation. Laissez le projecteur refroidir suffisamment.
2. Une fois que vous vous êtes assuré que le projecteur a suffisamment refroidi, Tournez lentement le projecteur de sorte que sa face supérieure soit sur le haut.
3. Tourner à fond le couvercle du compartiment des piles dans la direction indiquée "**OPEN**" à l'aide d'une pièce de monnaie et ôter le couvercle.
4. Faire levier sur la pile à l'aide d'un tournevis à tête plate ou d'un outil similaire. Ne jamais utiliser d'outils métalliques. Maintenir délicatement la pile du bout du doigt pour l'empêcher d'être éjectée brusquement du support.
5. Remplacer la pile usagée par une pile neuve modèle MAXELL ou HITACHI MAXELL, Référence **CR2032** ou **CR2032H**. Faire glisser la pile sous l'ergot en plastique et la pousser dans le support jusqu'à l'obtention du déclic.
6. Remettre le couvercle des piles en place, puis tourner le dans la direction indiquée "**CLOSE**", au moyen d'une pièce de monnaie par exemple pour bien fermer le couvercle.

Couvercle des piles

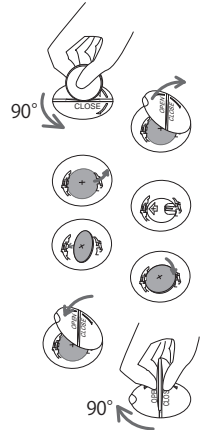
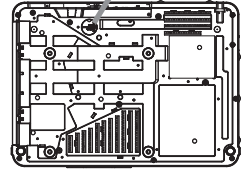

⚠ AVERTISSEMENT ► Manipuler toujours les piles avec soin et les utiliser uniquement de la manière indiquée. La pile peut exploser en cas de mauvaise utilisation. Ne rechargez pas la pile, ne la démontez pas, ni ne la jetez dans le feu.

Une utilisation incorrecte peut entraîner une fissure ou une fuite, ce qui peut provoquer un incendie, des blessures et/ou la pollution de l'environnement immédiat.

- S'assurer de toujours utiliser les piles spécifiées.
 - Lors de l'insertion des piles, s'assurer que les bornes positives et négatives sont correctement alignées.
 - Conserver la pile dans un endroit hors de portée des enfants et animaux domestiques. En cas d'ingestion, consulter immédiatement un médecin afin qu'il prescrive un traitement d'urgence.
 - Ne court-circuitez pas, ni ne soudez la pile.
 - N'exposez pas la pile au feu ou à l'eau. Conserver les piles dans un endroit sombre, frais et sec.
 - Si vous observez une fuite des piles, essuyez la fuite, puis remplacez la pile.
- Si la fuite adhère à votre corps ou à vos vêtements, rincez immédiatement et abondamment à l'eau.
- Respecter les réglementations en vigueur localement concernant la mise au rebut des piles.

Utiliser le manuel sur CD

Les autres manuels de ce projecteurs ont été inclus sur le CD-ROM intitulé "User's Manual (detailed)". Lire les information suivantes avant d'utiliser le CD-ROM pour s'assurer d'un fonctionnement correct.

■ Conditions requises au système

Pour lire le cédérom votre système doit remplir les conditions suivantes.

Windows®: SE : Microsoft® Windows® 7 ou suivant

Macintosh®: SE : Mac OS X® 10.6 ou suivant

Lecteur de cédérom/DVD-ROM

Logiciels d'application: Microsoft® Internet Explorer® 11 ou suivant,
Microsoft® Edge

Adobe® Acrobat® Reader® 8.0 ou suivant

■ Comment utiliser le CD

1. Insérez le CD dans le lecteur de CD-ROM/DVD-ROM de l'ordinateur.

Windows®: Le navigateur démarre automatiquement après quelques instants. La fenêtre de démarrage s'affiche.

Macintosh®: (1) Cliquez deux fois sur l'icône "PROJECTORS" qui s'affiche à l'écran.

(2) Lorsque vous appuyez sur le fichier "main.html", le navigateur démarre et la fenêtre Initiale s'affiche.

2. Cliquez sur le nom du modèle de votre projecteur, puis sur la langue de votre choix sur la liste affichée. Le Manuel d'utilisation (détaillé) va s'ouvrir.

⚠ ATTENTION ► Ne lisez le CD-ROM que sur le lecteur de CD/DVD d'un ordinateur. Le CD-ROM est conçu pour être utilisé uniquement sur un ordinateur. N'INSEREZ JAMAIS LE CD-ROM DANS UN LECTEUR DE CD/DVD AUTRE QUE CELUI D'UN ORDINATEUR ! Insérer le CD-ROM dans un lecteur de CD/DVD incompatible peut produire un bruit strident qui, à son tour, PEUT ENDOMMAGER L'OUÏE ET LES ENCEINTES !

• Veuillez ranger le CD-ROM dans son étui après utilisation. Veuillez ne pas exposer le CD à la lumière directe du soleil ni dans un environnement à la température et à l'humidité élevées.

REMARQUE • Les informations contenues sur ce cédérom peuvent être modifiées sans préavis. Consulter notre site Web internet pour y trouver les informations les plus récentes relatives à ce projecteur. (📖 24)

• Nous n'assumons aucune responsabilité en cas d'obstacles et de défauts matériels et logiciels de votre ordinateur résultant de l'utilisation du CD-ROM.

• Aucune donnée, même partielle, du CD-ROM ne doit être copiée, reproduite ou republiée sans en informer notre société. republiée sans en informer notre société.

Caractéristiques techniques

Poste	Caractéristiques techniques
Nom de produit	Projecteur à cristaux liquides
Panneau à cristaux liquides	<p>LW502: 1,024,000 pixels (1280 horizontale x 800 verticale)</p> <p>LWU502: 2,304,000 pixels (1920 horizontale x 1200 verticale)</p> <p>LX602: 786,432 pixels (1024 horizontale x 768 verticale)</p>
Lampe	300W
Haut-parleur	16 W x1
Alimentation/ Courant nominal	AC100V-120V: 4,4A, AC220V-240V: 2,2A
Consommation	AC100V-120V: 440W, AC220V-240V: 420W
Température ambiante	<p>0 ~ 40 °C (fonctionnement)</p> <ul style="list-style-type: none"> • Lorsque le projecteur est utilisé à une altitude élevée, la durée de vie des composants optiques peut être réduite en raison de températures périphériques supérieures à 35 °C environ. Il est recommandé de réduire la température autant que possible. <p>35 ~ 40°C</p> <ul style="list-style-type: none"> • La luminosité de la lampe est automatiquement réduite.
Dimensions	<p>460 (W) x 138 (H) x 334 (D) mm</p> <ul style="list-style-type: none"> • Sans compter les parties saillantes. Se reporter à l'illustration F-5 à F-7 au dos de ce manuel.
Poids (masse)	<p>LW502/LX602: Approximativement. 6,8 kg</p> <p>LWU502: Approximativement. 7,1 kg</p>

(voir page suivante)

Poste	Caractéristiques techniques
Ports	COMPUTER IN D-sub 15 broches mini-jack x1
	HDMI 1 Connecteur HDMI x1
	HDMI 2 Connecteur HDMI x1
	HDMI OUT Connecteur HDMI x1
	HDBaseT * jack RJ45 x1
	MONITOR OUT D-sub 15 broches mini-jack x1
	VIDEO jack RCA x1
	AUDIO IN1 3,5 mm (stéréo) mini-jack x1
	AUDIO IN2 (L, R) jack RCA x2
	AUDIO OUT 3,5 mm (stéréo) mini-jack x1
	WIRELESS connecteur Wireless x2
	CONTROL D-sub 9 broches x1
	LAN jack RJ45 x1
REMOTE CONTROL IN 3,5 mm (stéréo) mini-jack x1	
REMOTE CONTROL OUT 3,5 mm (stéréo) mini-jack x1	
Articles vendus séparément	Lampe: 003-005852-01 (DT01935) Ensemble du filtre: 003-005853-01 (UX41161) Pour plus d'informations, consulter votre revendeur.

* LW502/LWU502 seulement

L'année et le mois de fabrication

L'année et le mois de fabrication de ce projecteur sont indiqués de la manière suivante avec le numéro de série inscrit sur la plaque signalétique:

Exemple: **F 6 F 3 0 W 0 0 0 1**

- └─ Mois de fabrication: A = Janvier, B = Février, ... L = Décembre.
- └─ Année de fabrication: 6 = 2016, 7 = 2017, ... 0 = 2020, 1 = 2021.

Fabriqué en : Chine

Ce produit doit être stocké et transporté dans son emballage d'origine. Pendant le transport, il doit être protégé contre les chocs, les chutes accidentelles, l'humidité et les facteurs climatiques. Il doit être entreposé à une température comprise entre -20 et 40 degrés, à un taux d'humidité inférieur à 80 %. Pendant le transport, l'entreposage et le stockage, l'utilisateur doit respecter les instructions de manipulation visibles sur l'emballage.

Dépannage - Garantie Et Service Après-vente

Si des phénomènes anormaux se produisent (fumée, odeur suspecte, bruit excessif) cesser d'utiliser le projecteur immédiatement.

Si un problème relatif au projecteur se produit, consulter la section "Dépannage" du **Manuel d'utilisation - Guide d'utilisation, Guide d'empilement rapide et Guide Réseau**, et effectuer l'intégralité des tests proposés.

Si le problème persiste, adressez-vous à votre revendeur ou au service après-vente. On vous indiquera quelle condition de la garantie s'applique.

Consulter ce site internet pour y trouver les informations les plus récentes relatives à ce projecteur.

<http://www.christiedigital.com>

REMARQUE • Les informations contenues dans ce manuel peuvent faire l'objet de changements sans avertissement préalable.

- Les illustrations de ce manuel sont fournies à titre indicatif. Il est possible qu'elles diffèrent légèrement de votre projecteur.
- Le fabricant ne prend aucune responsabilité pour les erreurs qui pourraient se trouver dans ce manuel.
- La reproduction, la transmission ou l'utilisation de ce document ou de son contenu est interdite sauf autorisation spéciale écrite.

Marques de commerce

- Mac®, Macintosh® et Mac OS X® sont des marques déposées de Apple Inc. aux États-Unis et/ou dans les autres pays.
 - Adobe® et Acrobat®, Reader® sont des marques déposées de Adobe Systems Incorporated.
 - Microsoft®, Internet Explorer®, Windows® et Windows Vista® sont des marques déposées de Microsoft Corporation aux États-Unis et/ou dans les autres pays.
 - HDMI™, le logo HDMI et High Definition Multimedia Interface (Interface Multimédia Haute Définition) sont des marques de commerce ou des marques de commerce déposées de HDMI Licensing LLC. aux États-Unis et dans d'autres pays.
 - Blu-ray Disc™ et Blu-ray™ sont des marques de fabrique de Blu-ray Disc Association.
 - HDBaseT™ et le logo HDBaseT Alliance sont des marques de commerce de HDBaseT Alliance.
- Toutes les autres marques de commerce appartiennent à leurs propriétaires respectifs.

Accord de licence d'utilisateur final pour le logiciel du projecteur

- Le logiciel de ce projecteur est composé de plusieurs modules logiciels indépendants avec des droits d'auteurs nous appartenant et/ou appartenant à des tiers pour chacun desdits modules logiciels.
- Veuillez à lire l'"Accord de licence d'utilisateur final pour le logiciel du projecteur", lequel est un document séparé. (du CD)

LW502/LWU502/LX602

Bedienungsanleitung (Kurzform)

Vielen Dank, dass Sie diesen Projektor erworben haben.
Bitte lesen Sie vor Inbetriebnahme des Produkts zunächst diese Anleitung, um einen sicheren und vorschriftsmäßigen Gebrauch zu gewährleisten.

- ⚠ WARNUNG** ► Vor der Verwendung des Produkts lesen Sie immer alle Bedienungsanleitungen für dieses Produkt gründlich durch. Verwahren Sie die Handbücher nach dem Lesen an einem sicheren Platz.
- Beachten Sie alle Warnungen und Hinweise in den Handbüchern oder auf dem Produkt.
 - Befolgen Sie alle Hinweise in den Handbüchern oder auf dem Produkt.

HINWEIS • Sofern nicht anders angegeben, bezieht sich in dieser Anleitung der Begriff „die Anleitungen“ auf alle mit dem Produkt gelieferten Dokumente und der Begriff „das Produkt“ auf den Projektor sowie alle mit ihm gelieferten Zubehörteile.

Inhalt

Einleitende Hinweise	2	Stromversorgung anschließen.....	11
Erläuterung der Kennwörter und grafischen Symbole	2	Befestigen der Kabel	11
Wichtige Sicherheitsanweisungen.....	2	Einschalten des Geräts	12
Richtlinien und Vorschriften	3	Ausrichten des Projektors über die einstellfüße	13
Elektromagnetische Verträglichkeit	3	Anzeige des Bildes	14
Entsorgung von Altgeräten und Batterien nur für Europäische Union und Länder mit Recycling-Systemen.....	4	Ausschalten des Geräts	15
Lieferumfang.....	4	Austausch der Lampe.....	16
Vorbereitung der Fernsteuerung.....	5	Reinigung und Austausch des Luftfilters ...	18
Anordnung	6	Austausch der internen Uhr batterie .	20
Anschließen der Geräte.....	8	Verwendung der CD-Anleitung	21
Anbringen der Adapterabdeckung	9	Technische Daten	22
Anbringen der Anschlussabdeckung ...	10	Fehlersuche - Garantie und Kundendienst....	24

Einleitende Hinweise

Erläuterung der Kennwörter und grafischen Symbole

Die folgenden Kennwörter und grafischen Symbole werden aus Sicherheitsgründen in den Anleitungen und am Gerät verwendet. Bitte prägen Sie sich ihre Bedeutung ein und beachten Sie die entsprechenden Hinweise und Anweisungen.

- | | |
|----------------------|--|
| ⚠ WARNUNG | Dieses Kennwort warnt vor Gefahren, die eine schwere Verletzung oder sogar den Tod zur Folge haben können. |
| ⚠ VORSICHT | Dieses Kennwort warnt vor Gefahren, die eine Verletzung oder einen Sachschaden zur Folge haben können. |
| ZUR BEACHTUNG | Dieses Kennwort macht auf Fehler aufmerksam, die eine Störung verursachen können. |

Wichtige Sicherheitsanweisungen

Im Folgenden sind wichtige Anweisungen aufgeführt, die für den sicheren Gebrauch des Produkts zu beachten sind. Achten Sie darauf, dass diese Anweisungen bei der Handhabung des Produkts befolgt werden. Der Hersteller lehnt jede Haftung für Schäden ab, die durch eine falsche Behandlung, die über den normalen, in diesem Handbuch beschriebenen Betrieb hinaus geht, entstehen.

- ⚠ WARNUNG** ▶ Verwenden Sie das Produkt niemals, wenn es ein ungewöhnliches Betriebsverhalten an den Tag legt oder ein Problem vermutet wird (z.B. Rauch- oder Geruchsentwicklung, Eindringen von Flüssigkeiten oder Fremdkörpern, Gerätedefekt usw.). Sollte ein ungewöhnliches Betriebsverhalten oder Problem auftreten, ziehen Sie sofort den Netzstecker.
- ▶ Stellen Sie das Produkt außerhalb der Reichweite von Kindern und Haustieren auf.
 - ▶ Halten Sie die Kleinteile von Kindern und Haustieren fern. Bei versehentlichem Verschlucken bitte zwecks Notbehandlung sofort an einen Arzt wenden.
 - ▶ Sehen Sie bei Blitzschlaggefahr von der Verwendung des Produkts ab.
 - ▶ Wenn der Projektor voraussichtlich längere Zeit nicht gebraucht wird, ziehen Sie zur Sicherheit den Netzstecker.
 - ▶ Öffnen oder entfernen Sie keine Teile des Produkts, wenn dies in den Anleitungen nicht ausdrücklich angewiesen wird. Überlassen Sie die Wartung von Teilen im Inneren dem Fachhändler oder Kundendienst.
 - ▶ Verwenden Sie ausschließlich die vom Hersteller vorgeschriebenen oder empfohlenen Zubehörteile.
 - ▶ Nehmen Sie keine Modifikationen an Projektor oder Zubehör vor.
 - ▶ Achten Sie darauf, dass weder Flüssigkeiten noch Fremdkörper in das Innere des Produkts gelangen.
 - ▶ Schützen Sie das Produkt vor Nässe.
 - ▶ Stellen Sie den Projektor nicht an Orten auf, an denen Öle wie z.B. Speise- oder Maschinenöl verwendet werden. Öl kann dem Gerät schaden und Fehlfunktionen oder das Herabfallen des Geräts aus seiner Befestigung zur Folge haben. Verwenden Sie keine Klebmittel wie Gewindesicherung, Schmiermittel u. dgl.
 - ▶ Setzen Sie das Produkt weder Erschütterungen noch Druckeinwirkung aus.
 - Stellen Sie das Produkt nicht auf einer instabilen Unterlage auf, wie beispielsweise auf einer unebenen Fläche oder einem schief stehenden Tisch.
 - Stellen Sie das Produkt nicht so auf, dass es wackelig steht. Stellen Sie den Projektor so auf, dass er nicht über die Standfläche herausragt.
 - Greifen Sie den Projektor zum Tragen an der Grifffläche auf der Unterseite des Projektors.
 - Bevor Sie den Projektor bewegen, entfernen Sie alle angebrachten Teile einschließlich der Netzleitung und der Verbindungsleitung.
 - ▶ Blicken Sie bei eingeschalteter Lampe nicht in das Objektiv oder durch die Öffnungen am Projektor, da der Projektionsstrahl den Augen schaden kann.
 - ▶ Nähern Sie sich bei eingeschalteter Projektionslampe nicht der Lampenabdeckung oder den Abluftöffnungen. Auch nach dem Ausschalten der Lampe sollten Sie diese Bereiche meiden, da sie noch eine Weile heiß sind.

Elektromagnetische Verträglichkeit

Dies ist ein Produkt der Klasse A. Bei der Verwendung im häuslichen Bereich können Störungen des Radio- oder Fernsehempfangs auftreten. Beim Auftreten derartiger Störungen hat der Benutzer gegebenenfalls Abhilfemaßnahmen zu treffen.

Bei Verwendung in Wohngebieten kann dieses Produkt Interferenzen verursachen. Eine derartige Verwendung ist zu unterlassen, es sei denn, der Benutzer ergreift spezielle Maßnahmen, um die elektromagnetische Strahlung zu verringern und eine Störung des Radio- und Fernsehempfangs zu vermeiden.

In Kanada

CAN ICES-3(A) / NMB-3(A).

In den USA und Orten, an denen die Anforderungen der FCC gültig sind

Dieses Gerät erfüllt Teil 15 der FCC Rules. Sein Betrieb unterliegt den beiden folgenden

Bedingungen: (1) Dieses Gerät darf keine schädlichen Störungen verursachen, und (2) dieses Gerät muss jede empfangene Störung annehmen, auch solche, die zu einem unerwünschten Betrieb führen kann.

Dieses Gerät wurde getestet und als den Bestimmungen für ein Digitalgerät der Klasse A gemäß Abschnitt 15 der FCC-Richtlinien entsprechend befunden.

Diese Einschränkungen sollen ausreichenden Schutz gegen schädliche Störungen bei kommerziellem Einsatz bieten.

Dieses Gerät generiert und verwendet Funkfrequenzenergie und kann solche abstrahlen, und wenn es nicht gemäß der Anleitung installiert und verwendet wird, kann es den Funkverkehr stören. Der Betrieb dieses Geräts in einer Wohneinrichtung verursacht aller Wahrscheinlichkeit nach Störungen. Bei Auftreten solcher Störungen ist es die Pflicht des Benutzers, auf eigene Kosten Abhilfe zu schaffen.

INFORMATIONEN FÜR NUTZER: Einige Leitungen müssen mit dem Kernsatz verwendet werden. Verwenden Sie für den Anschluss eine Zubehörleitung oder eine Leitung des bestimmten Typs. Hat die Leitung nur an einem Ende einen Kern, so schließen Sie den Kern an den Projektor an.

VORSICHT: Nimmt der Benutzer Änderungen oder Abänderungen vor, die von der verantwortlichen Partei nicht als zulässig genehmigt wurden, so verliert er möglicherweise das Recht zur Benutzung der Ausrüstung.



RG2

Wie bei jeder hellen Lichtquelle:
Schauen Sie niemals in den direkten
Lichtstrahl, RG2 IEC 62471-5:2015

Richtlinien und Vorschriften (Fortsetzung)

Entsorgung von Altgeräten und Batterien nur für Europäische Union und Länder mit Recycling-Systemen



Das obige Symbol ist in Übereinstimmung mit der Richtlinie 2012/19/EU über Elektro- und Elektronik- Altgeräte (Elektro- und Elektronik - Altgeräte Richtlinie). Das Symbol weist darauf hin, dass das Gerät einschließlich ge- und verbrauchten Batterien nicht in den Hausmüll gegeben werden darf, sondern den hierfür bestimmten getrennten Sammelsystemen zugeführt werden muss. Falls die mit diesem Gerät mitgelieferten Batterien oder Akkus mit dem chemischem Symbol Hg, Cd oder Pb markiert sind, bedeutet dies, dass sie einen Schwermetallanteil von über 0,0005% Quecksilber oder 0,002% Cadmium oder 0,004% Blei enthalten.



Hinweis für das Batteriesymbol (unterstes Symbol): Dieses Symbol wird möglicherweise zusammen mit einem chemischen Symbol verwendet. In diesem Fall werden die Anforderungen erfüllt, die in der Richtlinie für die betreffende Chemikalie festgelegt sind.

Lieferumfang

Ihr Projektor sollte mit den unten gezeigten Teilen geliefert worden sein. Prüfen Sie, ob alle Artikel enthalten sind. Falls Artikel fehlen, wenden Sie sich bitte sofort an Ihren Fachhändler.

Siehe Abbildung **F-8** am Ende dieser Bedienungsanleitung.

- (1) Fernbedienung (Batterien nicht im Lieferumfang enthalten)
- (2) Netzleitung
- (3) Computerleitung
- (4) Objektivdeckel (LWU502)
- (5) Objektivdeckel (LW502/LX602)
- (6) Bedienungsanleitung (Buch x 1, CD x 1)
- (7) Sicherheitsschild
- (8) Anwendungs-CD
- (9) Adapterabdeckung
- (10) Anschlussabdeckung *
- (11) HDMI-Kabelhalter (x3)
- (12) Kabelbinder (x3)
- (13) Kabelbinder (x1)
- (14) Hakenmetall
- (15) Schraube

* Nur LW502/LWU502

⚠️ WARNUNG ► Halten Sie die Kleinteile von Kindern und Haustieren fern. Achten Sie darauf, dass Kleinteile nicht in den Mund genommen werden. Bei versehentlichem Verschlucken bitte zwecks Notbehandlung sofort an einen Arzt wenden.

HINWEIS • Bewahren Sie das Originalverpackungsmaterial für späteren Transport auf. Beim Transport des Projektors verwenden Sie immer das originale Verpackungsmaterial.

Vorbereitung der Fernsteuerung

Bitte legen Sie vor der Verwendung der Fernbedienung Batterien ein. Wenn eine Fehlfunktion an der Fernbedienung auftritt, müssen die Batterien ersetzt werden. Wenn Sie die Fernbedienung längere Zeit nicht verwenden wollen, nehmen Sie die Batterien aus der Fernbedienung und lagern Sie sie an einem sicheren Ort.

1. Entfernen Sie den Batteriedeckel auf der Rückseite der Fernbedienung.
2. Legen Sie die beiden AA-Batterien entsprechend ihrer Plus- und Minuspole wie angezeigt in die Fernbedienung ein. (Verwenden Sie unter Beachtung der geltenden Gesetze und Vorschriften die richtigen Mignonzellen (nicht wiederaufladbare Zinkkohle- oder Alkalibatterien der Größe AA). Batterien nicht im Lieferumfang enthalten.)
3. Bringen Sie die Batterieabdeckung in den früheren.

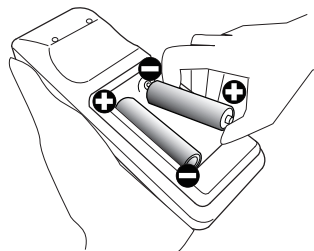

⚠️ WARNUNG ► Gehen Sie stets vorsichtig mit den Batterien um und verwenden Sie sie sachgemäß. Falsche Verwendung kann zu Batterieexplosion, Rissen oder Lecks führen, welche Brand, Verletzungen und oder Umweltverschmutzung auslösen können.

- Ersetzen Sie beim Auswechseln der Batterien beide durch frische Batterien desselben Typs. Legen Sie niemals eine neue und eine gebrauchte Batterie ein.
- Verwenden Sie nur die vorgeschriebenen Batterien. Verwenden Sie Batterien unterschiedlicher Sorten nicht gleichzeitig. Verwenden Sie nicht gleichzeitig neue und gebrauchte Batterien.
- Beim Einlegen sicherstellen, dass die Plus- und Minusklemmen der Batterie richtig ausgerichtet sind.
- Halten Sie die Batterie außer Reichweite von Kindern und Haustieren.
- Batterien dürfen nicht aufgeladen, kurzgeschlossen, gelötet oder geöffnet werden.
- Batterien nicht in Feuer oder Wasser werfen. Batterien an dunkler, kühler und trockener Stelle aufbewahren.
- Falls die Batterie leak wird, die Batterieflüssigkeit sofort abwischen und die Batterie ersetzen. Falls Batterieflüssigkeit auf Haut oder Kleidung gerät, sofort mit Wasser abspülen.
- Bei der Batterieentsorgung folgen Sie bitte der lokalen Gesetzgebung.

Anordnung

Siehe Tabelle **T-1** bis **T-3** am Ende dieser Bedienungsanleitung sowie die folgenden Angaben, um Bildschirmgröße und Projektionsabstand zu bestimmen. Die in der Tabelle enthaltenen Werte beziehen sich auf ein Bildschirmbild mit maximaler Größe.

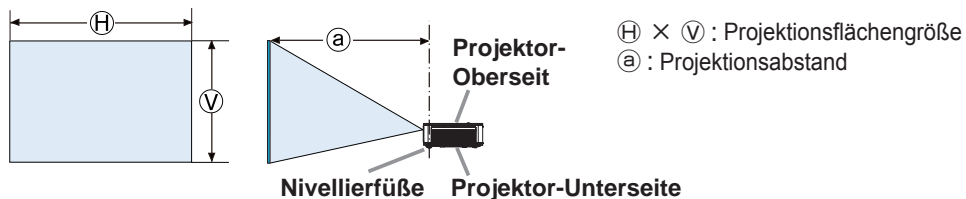

Achten Sie darauf, dass zwischen den Abluftöffnungen und Wänden ein Freiraum von 50 cm oder mehr bleibt, und zwischen den Einlassluftöffnungen und Wänden ein Freiraum von 30 cm oder mehr. In der nachstehenden Abbildung wird davon ausgegangen, dass ausreichend Freiraum vor, hinter und über dem Projektor vorhanden ist.

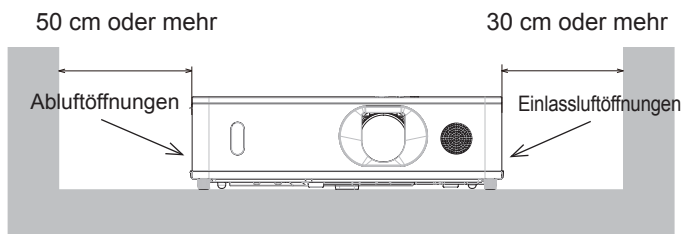

Achten Sie darauf, dass zwischen den Einlassluftöffnungen und Wänden ein Freiraum von 30 cm oder mehr bleibt. In der nachstehenden Abbildung wird davon ausgegangen, dass ausreichend Freiraum vor, neben und über dem Projektor vorhanden ist.

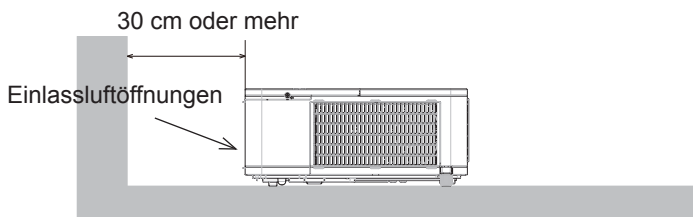

(Fortsetzung nächste Seite)

⚠ **WARNUNG** ► Installieren Sie den Projektor an einem Standort, an dem Sie einfachen Zugang zu einer Steckdose haben.

- Stellen Sie den Projektor in einer stabilen, waagerechten Position auf.
- Benutzen Sie ausschließlich das vom Hersteller spezifizierte Montagezubehör. Lesen Sie die mit den Befestigungsteilen gelieferte Anleitung und bewahren Sie sie gut auf.
- Für Spezialinstallationen, wie z. B. die Anbringung an der Decke, lassen Sie sich bitte zuvor von Ihrem Händler beraten. Gegebenenfalls benötigen Sie spezielles Montagezubehör und Service.
- Den Projektor nicht mit der Seite/Vorderseite/Rückseite nach oben aufstellen.
- Bringen Sie nichts am Projektor an bzw. legen Sie nichts auf dem Projektor ab, sofern nicht anderweitig in der Bedienungsanleitung beschrieben.
- Installieren Sie den Projektor nicht in der Nähe von thermisch leitenden oder entflammaren Gegenständen.
- Stellen Sie den Projektor nicht an Orten auf, an denen Öle wie z.B. Speise- oder Maschinenöl verwendet werden.
- Stellen Sie den Projektor nicht an einem Ort auf, wo er nass werden kann.
- Blockieren Sie die Einlassluftöffnungen und Abluftöffnungen des Projektors nicht. Wenn die Einlassluftöffnungen und Abluftöffnungen des Projektors blockiert werden, kann der im Gerät entstehende Hitzestau einen Brand verursachen.

⚠ **VORSICHT** ► Stellen Sie den Projektor an einem kühlen Ort auf und achten Sie auf ausreichende Lüftung.

- Die Lüftungsöffnungen des Projektors dürfen nicht verstopft, blockiert oder anderweitig verdeckt werden.
- Stellen Sie den Projektor nicht an Standorte, die einem Magnetfeld ausgesetzt sind. Dies könnte zu Fehlfunktionen der Kühlventilatoren im Inneren des Projektors führen.
- Rauchige, feuchte oder staubige Orte bei der Aufstellung des Projektors vermeiden.
- Stellen Sie den Projektor nicht in die Nähe von Luftbefeuchtern.

ZUR BEACHTUNG ► Der Projektor muss so positioniert werden, dass nicht Licht direkt auf den Fernbedienungssensor des Projektors fällt.

- Stellen Sie das Produkt nicht in einem Ort auf, wo es den Rundfunkempfang stören kann.
- Wählen Sie für HÖHENLAGE im Menüpunkt SERVICE des Menüs OPT. die richtige Einstellung. Wird der Projektor mit einer falschen Einstellung benutzt, können der Projektor selbst oder innenliegende Bestandteile beschädigt werden. Einzelheiten finden Sie in der **Bedienungsanleitung - Benutzerhandbuch**.

HINWEIS • Wenn die Temperatur im Projektor zu stark ansteigt, kann der Lüfter zur Verbesserung der Kühlleistung vorübergehend schneller laufen.

Anschließen der Geräte

Vergewissern Sie sich vor dem Anschluss des Projektors an ein Gerät in der Bedienungsanleitung des Geräts, ob dieses für den Anschluss an den Projektor geeignet ist und legen Sie das dem Gerätesignal entsprechende erforderliche Zubehör wie Kabel bereit. Sollte das für den Abschluss benötigte Zubehör nicht zum Lieferumfang des Projektors gehören oder beschädigt worden sein, wenden Sie sich an Ihren Fachhändler.

Vergewissern Sie sich zunächst, dass der Projektor und das andere Gerät ausgeschaltet sind, und stellen Sie dann die Verbindung den folgenden Anweisungen gemäß her. Siehe Abbildungen **F-1** bis **F-4** am Ende dieser Bedienungsanleitung. Einzelheiten finden Sie in der **Bedienungsanleitung - Benutzerhandbuch**. Lesen Sie sich unbedingt die **Bedienungsanleitung - Netzwerkhandbuch** durch, bevor Sie den Projektor an ein Netzwerksystem anschließen.

⚠️ WARNUNG ► Verwenden Sie ausschließlich das vorgesehene Zubehör. Anderenfalls kann es zu einem Feuer oder der Beschädigung des Geräts bzw. des Projektors kommen.

- Verwenden Sie nur die angegebene Zubehör oder vom Hersteller des Projektors empfohlen. Es können für den Anschluss auch bestimmte Vorschriften gelten.
- Projektor und Zubehör dürfen nicht auseinander gebaut oder modifiziert werden.
- Verwenden Sie niemals beschädigtes Zubehör. Achten Sie darauf, das Zubehör nicht zu beschädigen. Route die Leitungen so, dass niemand auf sie tritt und sie nicht irgendwo eingeklemmt werden.

► Der USB Wireless Adapter kann heiß werden, weshalb Sie zur Vermeidung möglicher Verbrennungen die Netzleitung des Projektors ziehen und dann 10 Minuten warten sollten, bevor Sie den Adapter berühren.

- Verwenden Sie bei Gebrauch des USB Wireless Adapters die mitgelieferte Adapterabdeckung.

⚠️ VORSICHT ► Bei einer Leitungen, die nur an einem Ende einen Ferritkern hat, schließen Sie das Ende mit dem Kern an den Projektor an. Dies kann nach den EMB-Vorschriften erforderlich sein.

► Holen Sie unbedingt die Zustimmung des Netzwerkadministrators ein, bevor Sie den Projektor an ein Netzwerk anschließen.

► Schließen Sie den **LAN**-Anschluss nicht an ein Netzwerk mit zu hoher Spannung an.

► Um die wireless Netzwerkfunktion dieses Projektors nutzen zu können, benötigen Sie den als optionales Zubehör erhältlichen USB Wireless Adapter. Bevor Sie den USB Wireless Adapter verbinden, schalten Sie den Projektor aus und ziehen die Netzleitung aus der Steckdose.

HINWEIS • Schalten Sie den Projektor nicht ein oder aus, während er mit einem in Betrieb befindlichen Gerät verbunden ist, es sei denn, dies entspricht einer Anweisung in der Bedienungsanleitung des Geräts.

- Die Funktion einiger Eingangsanschlüsse kann entsprechend Ihrer Benutzeranforderungen eingestellt werden. Einzelheiten finden Sie in der **Bedienungsanleitung - Benutzerhandbuch**.
- Achten Sie darauf, einen Stecker nicht versehentlich mit dem falschen Anschluss zu verbinden.

CHRISTIE®

Anbringen der Adapterabdeckung

Verwenden Sie bei Gebrauch des USB Wireless Adapters die mitgelieferte Adapterabdeckung zum Schutz gegen Diebstahl.

USB Wireless Adapter: USB-WL-11N-NS

Temperaturbereich: 0 ~ 40 °C (Betrieb)

1. Lösen Sie die Schraube links unter dem Anschluss **WIRELESS**.

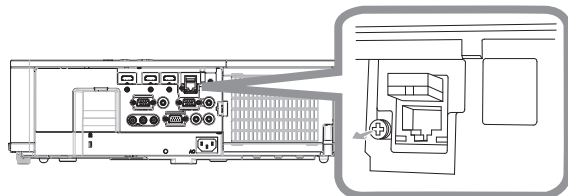

2. Führen Sie die Zunge der Abdeckung in Pfeilrichtung in das Loch rechts oben am Anschluss **WIRELESS** ein.

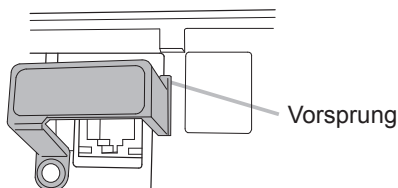

3. Richten Sie die Schraublöcher von Projektor und Abdeckung aneinander aus. Führen Sie dann die vom Projektor abgenommene Schraube in das Schraubloch ein und drehen Sie sie fest.

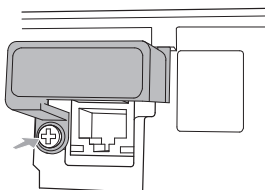

⚠ WARNUNG ► Halten Sie die Kleinteile von Kindern und Haustieren fern. Achten Sie darauf, dass Kleinteile und Adapter nicht in den Mund genommen werden.
► Um Verbrennungen zu verhindern, berühren Sie den USB Wireless Adapter bitte erst ungefähr 10 Minuten, nachdem der Netzstecker am Projektor aus der Steckdose gezogen wurde.

Anbringen der Anschlussabdeckung

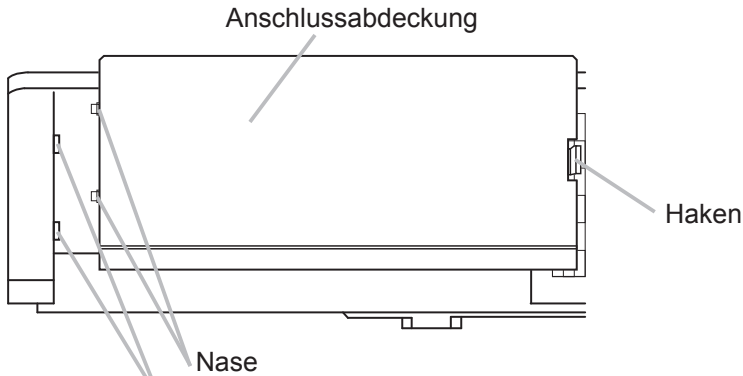

Führen Sie die beiden Nasen an der Anschlussabdeckung in die Aussparung am Gehäuse ein und stellen Sie sicher, dass der Haken in das Gehäuse greift.

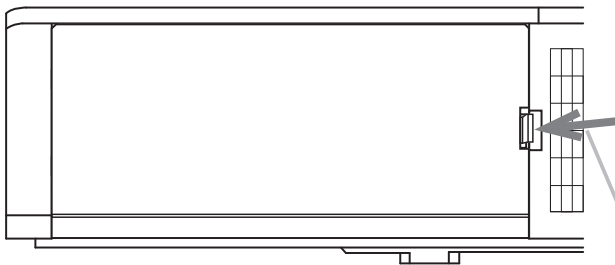

Zum Abnehmen der Anschlussabdeckung drücken Sie den Haken in Pfeilrichtung und ziehen die Abdeckung nach vorn.

HINWEIS • Dies ist ein Produkt der Klasse A. Wenn ein Signal- oder ein Kommunikationskabel (z.B. ein LAN-Kabel) in unmittelbarer Nähe zu diesem Produkt verdrahtet wird, können Störungen des Radio- oder Fernsehempfangs auftreten. Beim Auftreten derartiger Störungen hat der Benutzer gegebenenfalls Abhilfemaßnahmen zu treffen.

Stromversorgung anschließen

1. Schließen Sie die Netzleitung an den **AC** (Netzanschluss) des Projektors an.

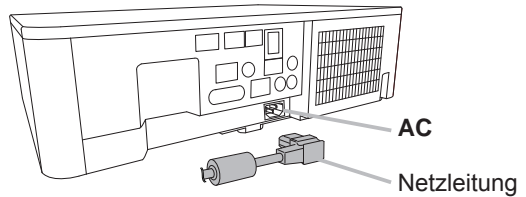

2. Stecken Sie den Stecker der Netzleitung in die Steckdose. Nachdem die Stromversorgung einige Sekunden lang anliegt leuchtet die **POWER**-Anzeige konstant orangefarben auf.

Bitte denken Sie daran, dass bei aktivierter DIREKTSTROM AN-Funktion, der Anschluss der Stromversorgung zum Einschalten des Projektors führt.

⚠ WARNUNG ► Seien Sie besonders vorsichtig, wenn Sie die Netzleitung anschließen. Ist die Stromversorgung nicht korrekt angeschlossen, so besteht Brand- und/oder Stromschlaggefahr.

- Das Netzkabel nicht mit nassen Händen berühren.
- Verwenden Sie lediglich die im Lieferumfang des Projektors enthaltene Netzleitung. Nehmen Sie im Fall einer Beschädigung Kontakt mit Ihrem Händler auf. Modifizieren Sie nie die Netzleitung.
- Schließen Sie die Netzleitung nur an eine Steckdose an, für deren Spannung es geeignet ist. Die Steckdose sollte sich in der Nähe des Projektors befinden und leicht zugänglich sein. Die Netzleitung zur vollständigen Trennung von der Stromversorgung abziehen.
- Verteilen Sie die Stromversorgung nicht auf mehrere Geräte. Dies könnte zur Überlastung von Steckdose und Anschlüssen, dem Lösen der Verbindung bzw. zu einem Brand, elektrischen Schlag oder anderen Unfällen führen.
- Verbinden Sie den Erdungsanschluss für den Netzkabeleingang dieses Geräts mithilfe eines geeigneten Netzkabels (mitgeliefert) mit dem Erdungsanschluss des Gebäudes.

ZUR BEACHTUNG ► Dieses Produkt ist auch für die Verwendung mit IT-Power-Systemen mit einer Leiter-Leiter-Spannung von 220 bis 240 V geeignet.

Befestigen der Kabel

Verwenden Sie zum Befestigen des Kabels den mitgelieferten Kabelbinder.

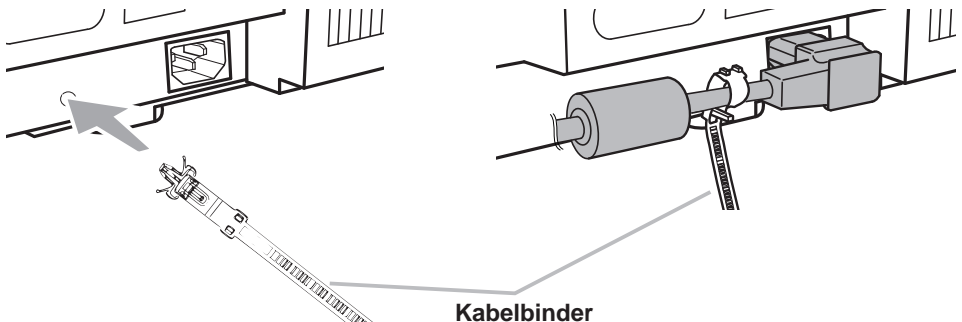

Einschalten des Geräts

1. Prüfen Sie, ob die Netzleitung ordnungsgemäß und fest im Projektor und in der Steckdose eingesteckt ist.
2. Achten Sie darauf, dass die **POWER**-Anzeige konstant orange leuchtet. Entfernen Sie dann die Objektivklappe.
3. Drücken Sie die **STANDBY/ON**-Taste am Projektor oder der Fernbedienung.

Die Projektionslampe leuchtet auf und die **POWER**-Anzeige beginnt, grün zu blinken. Ist der Projektor betriebsbereit, blinkt die Anzeige nicht mehr, sondern leuchtet konstant grün.

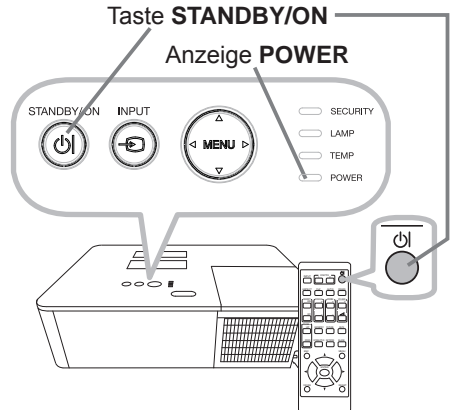

⚠ WARNUNG ► Ein starkes Licht wird abgegeben, wenn der Projektor eingeschaltet ist. Blicken Sie nicht in das Objektiv des Projektors oder durch die Öffnungen des Projektors in das Gerät, da der Projektionsstrahl den Augen schaden kann.

► Blockieren des Strahls durch einen Gegenstand verursacht eine hohe Temperatur und kann einen Brand oder Rauchentwicklung zur Folge haben.

HINWEIS • Schalten Sie den Projektor immer ein, bevor Sie die angeschlossenen Geräte einschalten.

- Der Projektor hat eine DIREKTSTROM AN-Funktion, die den Projektor automatisch einschalten kann. Weitere Informationen siehe **Bedienungsanleitung - Benutzerhandbuch**.

Ausrichten des Projektors über die einstellfüße

Wenn der Aufstellungsort des Projektors leicht nach rechts/links geneigt ist, verwenden Sie die Nivellierfüße zur horizontalen Ausrichtung des Projektors.

Mit den Nivellierfüßen kann der Projektor auch geneigt werden, um in einem geeigneten Winkel auf die Projektionsfläche zu projizieren, wobei die Vorderseite des Projektors innerhalb von 11 Grad gehoben werden kann. Dieser Projektor hat 2 Nivellierfüße und 2 Nivelliertasten. Ein Nivellierfuß ist einstellbar, während der Nivellierknopf an der gleichen Seite hochgedrückt wird.

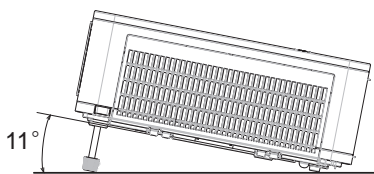

1. Halten Sie den Projektor, drücken Sie die Nivelliertasten, um die Nivellierfüße zu lösen.
2. Positionieren Sie die Vorderseite des Projektors in der gewünschten Höhe.
3. Lassen Sie die Nivelliertasten los, um die Nivellierfüße zu sperren.
4. Nachdem bestätigt ist, dass die Nivellierfüße gesperrt sind, setzen Sie den Projektor sanft ab.
5. Wenn erforderlich, können die Nivellierfüße manuell gedreht werden, um Feineinstellung vorzunehmen. Halten Sie den Projektor beim Drehen der Füße.

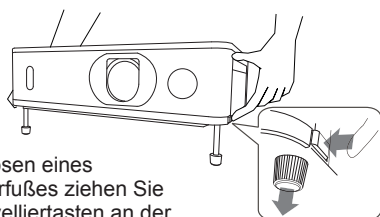

Zum Lösen eines Nivellierfußes ziehen Sie den Nivelliertasten an der gleichen Seite hoch.

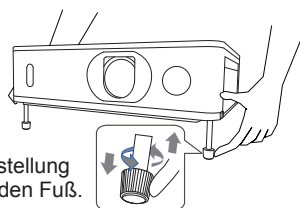

Zur Feineinstellung drehen Sie den Fuß.

⚠ VORSICHT ► Bedienen Sie nicht die Nivellierknöpfe, ohne den Projektor zu halten; er kann herunterfallen.

► Neigen Sie die Projektorvorderseite nur mit den Nivellierfüßen und höchstens um 11 Grad. Durch eine unzulässig große Neigung des Projektors kann Fehlfunktion oder Verkürzung der Lebensdauer von Verbrauchsteilen oder des Projektors selber verursacht werden.

Anzeige des Bildes

1. Aktivieren Sie Ihre Signalquelle. Schalten Sie die Signalquelle ein, und lassen Sie sie Signale zum Projektor senden.
2. Verwenden Sie die **VOLUME + / -** Taste zur Einstellung der Lautstärke.
3. Drücken Sie die **INPUT**-Taste am Projektor oder der Fernbedienung. Wählen Sie unter Bezugnahme auf die angezeigte Eingangsliste den gewünschten Eingang.
4. Drücken Sie die **ASPECT**-Taste an der Fernbedienung. Bei jedem Drücken der Taste schaltet der Projektor zwischen den Modi für das Seitenverhältnis um.
5. Verwenden Sie den **ZOOM**-ring zur Einstellung der Projektionsflächengröße.
6. Verwenden Sie den **FOCUS**-ring zum Scharfstellen des Bildes.
7. Drehen Sie den **VERTICAL** Einsteller vollständig entgegen dem Uhrzeigersinn. Drehen Sie ihn anschließend im Uhrzeigersinn und passen Sie die vertikale Position des Objektivs nach oben hin an.
8. Drehen Sie den **HORIZONTAL** Einsteller im Uhrzeigersinn oder entgegen dem Uhrzeigersinn, um die horizontale Position des Objektivs anzupassen.

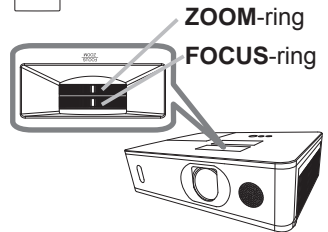
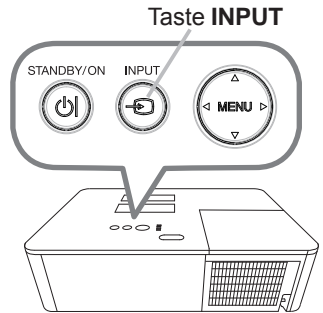

VERTICAL Einsteller
HORIZONTAL Einsteller

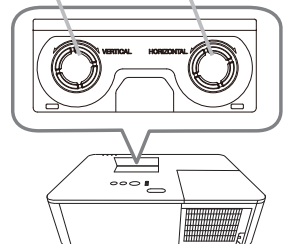

⚠ VORSICHT ► Wenn Sie bei eingeschalteter Projektorlampe einen leeren Bildschirm sehen möchten, verwenden Sie die BLANK Funktion (ziehen Sie bitte in der **Bedienungsanleitung - Benutzerhandbuch**). Durch jede andere Aktion kann der Projektor beschädigt werden.

HINWEIS • Die **ASPECT**-Taste arbeitet nicht, wenn kein geeignetes Signal anliegt.

- Es kann Rauschen auftreten, und/oder der Bildschirm kann kurz flackern, wenn eine Bedienung vorgenommen wird. Dabei handelt es sich nicht um eine Fehlfunktion.
- Einzelheiten zur Bildjustierung siehe **Bedienungsanleitung - Benutzerhandbuch**.

Ausschalten des Geräts

1. Drücken Sie die **STANDBY/ON**-Taste am Projektor oder der Fernbedienung. Die Meldung "Ausschalten?" wird ungefähr fünf Sekunden lang auf dem Bildschirm angezeigt.
2. Drücken Sie die **STANDBY/ON**-Taste erneut, während die Meldung erscheint. Die Lampe des Projektors erlischt und die **POWER**-Anzeige beginnt, orange zu blinken. Ist die Lampe vollständig abgekühlt, blinkt die **POWER**-Anzeige nicht mehr, sondern leuchtet konstant orange.
3. Bringen Sie den Objektivdeckel erst an, wenn die **POWER**-Anzeige durchgehend orangefarben leuchtet.

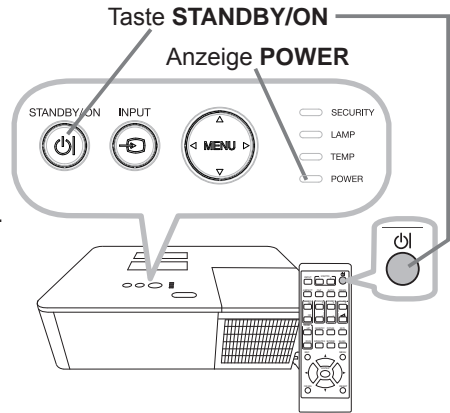

Nach dem Ausschalten des Projektors warten Sie mindestens 10 Minuten vor dem erneuten Einschalten. Schalten Sie den Projektor zudem nicht kurz nach dem Einschalten wieder aus. Anderenfalls kann es zu einer Fehlfunktion der Lampe oder einer Verkürzung der Lebensdauer einiger Komponenten einschließlich der Lampe kommen.

⚠ WARNUNG ► Berühren Sie nicht während des Betriebs oder kurz danach die Umgebung von Lampenabdeckung und Abluftöffnungen; diese Bereiche sind sehr heiß.

► Die Netzleitung muss für vollständige Trennung abgezogen werden. Die Netzsteckdose soll nahe am Projektor und leicht zugänglich sein.

HINWEIS • Schalten Sie bitte den Projektor erst aus nachdem die angeschlossenen Geräte ausgeschaltet sind.

- Der Projektor hat eine AUTOMATIK AUS-Funktion, die den Projektor automatisch ausschalten kann. Weitere Informationen siehe **Bedienungsanleitung - Benutzerhandbuch**.

Austausch der Lampe

Eine Lampe hat eine begrenzte Produktlebensdauer. Bei Verwendung der Lampe über längere Zeit besteht die Gefahr, dass die Bilder dunkler werden oder der Farbton schlecht wird. Beachten Sie, dass jede Lampe eine andere Lebensdauer hat, und manche Lampen bereits kurz nach der Inbetriebnahme bersten oder durchbrennen können. Bereitstellung einer neuen Lampe und früher Austausch werden empfohlen. Zum Bereitstellen einer neuen Lampe wenden Sie sich an Ihren Fachhändler und geben Sie die Lampentypennummer an.

Typennummer : 003-005852-01 (DT01935)

1. Schalten Sie den Projektor aus, und ziehen Sie den Netzstecker ab. Lassen Sie die Lampe mindestens 45 Minuten lang abkühlen.
2. Stellen Sie eine neue Lampe bereit. Wenn der Projektor mit speziellen Zubehörteilen montiert ist, oder wenn die Lampe beschädigt ist, wenden Sie sich zum Austausch der Lampe an Ihren Fachhändler.

Wenn Sie die Lampe selber austauschen, verfahren Sie wie folgt.

3. Lösen Sie die Schraube (mit Pfeilmarkierung) des Lampendeckels, schieben Sie den Lampendeckel nach unten und heben Sie ihn ab, um ihn zu entfernen.
4. Lösen Sie die 3 Schrauben (mit Pfeilmarkierung) der Lampe und ziehen Sie die Lampe vorsichtig an den Griffen heraus. Die anderen Schrauben dürfen unter keinen Umständen gelöst werden.
5. Setzen Sie die neue Lampe ein, und ziehen Sie die 3 im vorherigen Vorgang gelösten Schrauben erneut fest an.
6. Während Sie die gegenseitig eingreifenden Teile der Lampenabdeckung und des Projektors zusammensetzen, schieben Sie die Lampenabdeckung zurück in ihre Position. Dann ziehen Sie die Schraube der Lampenabdeckung sicher fest.
7. Schalten Sie den Projektor ein, und setzen Sie die Lampenzeit mit der Funktion LAMPENZEIT im Menü SETUP zurück.

- (1) Drücken Sie die **MENU**-Taste zur Anzeige eines Menüs.
- (2) Weisen Sie auf **FORTGESCHRITT** im Menü mit der Taste ▼/▲, und drücken Sie dann die Taste ►.
- (3) Weisen Sie auf **SETUP** in der linken Spalte im Menü mit der Taste ▼/▲, und drücken Sie dann die Taste ►.
- (4) Gehen Sie mit der Taste ▼/▲ zu **LAMPE & FILTER** und drücken Sie dann die Taste ►.
- (5) Weisen Sie auf **LAMPENZEIT** mit der Taste ▼/▲, und drücken Sie dann die Taste ►. Ein Dialog erscheint.
- (6) Drücken Sie die Taste ►, um "OK" im Dialog zu wählen. Dadurch wird Rücksetzung der Lampenzeit ausgeführt.

Lampenabdeckung

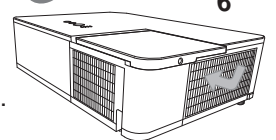
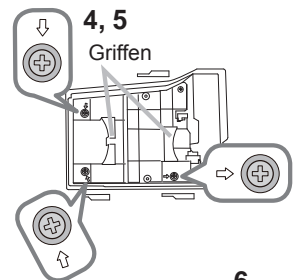
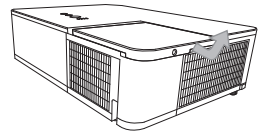
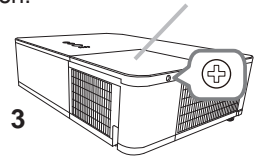

⚠ VORSICHT ► Berühren Sie nicht beim Herausnehmen der Lampe Innenteile des Projektors.

HINWEIS • Setzen Sie die Lampenzeit nur zurück, wenn Sie die Lampe ausgetauscht haben, um eine adäquate Anzeige zur Lampe zu erhalten.

**HOCHSPANNUNG****HOHE TEMPERATUR****HOCHDRUCK**

⚠️ WARNUNG ► Der Projektor ist mit einer Quecksilberdampf-Hochdrucklampe aus Glas ausgestattet. Die Lampe kann mit einem lauten Knall platzen oder ausbrennen, wenn sie Erschütterungen ausgesetzt, verkratzt oder angefasst wird, wenn sie noch heiß ist. Außerdem kann dies geschehen, wenn sie abgenutzt ist. Beachten Sie, dass die Lampen eine ganz unterschiedliche Lebensdauer haben. Es kann vorkommen, dass einige von ihnen ausbrennen, wenn sie gerade ausgetauscht wurden. Außerdem, wenn die Lampe platzt, können Glassplitter in das Lampengehäuse fallen und quecksilberhaltige Dämpfe sowie Staub mit feinen Glaspartikeln aus den Lüftungsöffnungen des Projektors entweichen.

► **Zur Entsorgung der Lampe:** Dieses Produkt enthält eine Quecksilberlampe; nicht in den Haushaltsabfall werfen. Stets unter Beachtung aller geltenden Vorschriften als Sondermüll entsorgen.

- Zum Recycling der Lampe siehe www.lamprecycle.org (in den USA).
- Zur Entsorgung des Produkts wenden Sie sich an die zuständige örtliche Behörde oder www.eiae.org (in den USA) oder www.epsc.ca (in Kanada). Für weitere Informationen wenden Sie sich an Ihren Fachhändler.



- Wenn die Lampe zerbricht (Sie hören es an dem lauten Knall), ziehen Sie die Netzleitung und lassen Sie sie durch den Fachhandel austauschen. Beachten Sie, dass Glassplitter das Projektorinnere beschädigen oder Verletzungen verursachen können; versuchen Sie also nicht, den Projektor zu reinigen und die Lampe selbst auszutauschen.
- Wenn die Lampe zerbrechen sollte (Sie hören es an dem lauten Knall), lüften Sie den Raum ausgiebig und achten Sie darauf, dass Sie die Dämpfe oder feine Partikel, die aus den Lüftungsöffnungen des Projektors entweichen, nicht einatmen und dass sie nicht in Augen oder Mund gelangen.
- Vor dem Ersetzen der Lampe schalten Sie den Projektor aus, ziehen Sie den Stecker aus der Steckdose und warten dann mindestens 45 Minuten, damit sich die Lampe ausreichend abkühlt. Andernfalls kann es zu Verbrennungen kommen oder die Lampe kann beim Anfassen zerbrechen.



- Niemals andere als die gekennzeichneten (mit Pfeil markierten) Schrauben lösen.
- Öffnen Sie bei von oben aufgehängter Montage des Projektors nie das Lampengehäuse. Das ist gefährlich, da Glassplitter herausfallen können, wenn die Lampe geplatzt ist. Außerdem ist es gefährlich, auf Leitern zu arbeiten. Lassen Sie die Lampe immer durch Ihren Fachhändler austauschen, selbst dann, wenn sie nicht zerbrochen ist.
- Benutzen Sie den Projektor nie, wenn das Lampengehäuse entfernt ist. Beim Austauschen der Lampe sicherstellen, dass die Schrauben fest eingeschraubt sind. Lose Schrauben können zu Schäden oder zu Verletzungen führen.



- Nur die Lampe des vorgeschriebenen Typs verwenden. Der Gebrauch einer Lampe, die nicht den Spezifikationen für dieses Modell entspricht, kann zu Bränden, schweren Schäden oder einer verkürzten Lebensdauer des Gerätes führen.
- Ist eine Lampe kurz nachdem sie ausgetauscht wurde wieder defekt, kann dies an elektrischen Problemen liegen, die nicht direkt mit der Lampe zu tun haben. Setzen Sie sich in diesem Fall mit Ihrem Händler in Verbindung.
- Vorsicht ist geboten: Durch Berührung oder Zerkratzen kann die Birne bei der Verwendung bersten.
- Bei Verwendung der Lampe über längere Zeit besteht die Gefahr, dass sie dunkel wird, nicht leuchtet oder birst. Ersetzen Sie die Lampe so bald wie möglich, wenn die Bilder zu dunkel sind oder der Farbton schlecht ist. Verwenden Sie keine alten (gebrauchten) Lampen, denn diese können leicht bersten.

Reinigung und Austausch des Luftfilters

Bitte prüfen und reinigen Sie den Luftfilter regelmäßig. Wenn die Anzeigen oder eine Meldung zum Reinigen des Luftfilters auffordern, sollten Sie dieser Aufforderung so bald wie möglich nachkommen.

Darüber hinaus ist ein zusätzlicher Luftfilter an der Innenseite der Filterabdeckung angebracht. Wenn einer der Filter beschädigt bzw. stark verschmutzt ist, tauschen Sie das komplette Filter-Set aus.

Besorgen Sie sich bei Ihrem Händler bei Bedarf ein neues Filter-Set mit der folgenden Typenbezeichnung.

Typennummer : 003-005853-01 (UX41161)

1. Schalten Sie den Projektor ab und ziehen Sie das Netzleitung. Lassen Sie den Projektor ausreichend abkühlen.
2. Verwenden Sie einen Staubsauger zum Reinigen der Filterabdeckung und des umgebenden Bereichs.
3. Fassen Sie die Knöpfe der Filterabdeckung und ziehen Sie sie zum Abnehmen nach oben.
4. Ziehen Sie den Knopf an der Filtereinheit nach oben und lösen Sie die Filtereinheit vom Projektor.
5. Verwenden Sie einen Staubsauger an der Luftfilter-Lüftungsöffnung des Projektors und der Außenseite der Filtereinheit.
6. Verwenden Sie einen Staubsauger zum Reinigen des Inneren jedes Teils der Filtereinheit. Ersetzen Sie die Filter, wenn diese beschädigt oder stark verschmutzt sind.
7. Setzen Sie die Filtereinheit wieder in den Projektor.
8. Bringen Sie die Filterabdeckung wieder an.

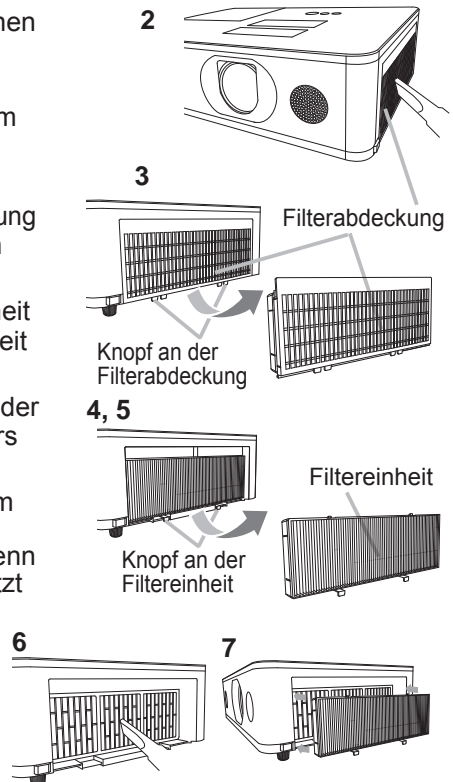

(Fortsetzung nächste Seite)

9. Schalten Sie den Projektor ein, und setzen Sie die Filterzeit mit der Funktion FILTER-TIMER im EINF.MENÜ zurück.
- (1) Drücken Sie die Taste **MENU** zur Anzeige eines Menüs.
 - (2) Weisen Sie auf FILTER-TIMER mit der Taste ▲/▼, und drücken Sie dann die Taste ► (oder **ENTER / RESET**). Ein Dialog erscheint.
 - (3) Drücken Sie die Taste ►, um „OK“ im Dialog zu wählen. Dadurch wird Rücksetzung der Filter-Zeit ausgeführt.

⚠WARNUNG ► Vor der Wartung des Luftfilters stellen Sie sicher, dass die Netzleitung nicht eingesteckt ist, und lassen Sie den Projektor ausreichend abkühlen.

► Nur den Luftfilter des vorgeschriebenen Typs verwenden. Der Projektor darf ohne Luftfilter und Filterabdeckung nicht verwendet werden. Dies kann zu Bränden oder Fehlfunktionen am Projektor führen.

► Reinigen Sie den Luftfilter regelmäßig. Wenn der Luftfilter durch Staub o.ä. verstopft wird, steigt die Innentemperatur an, was zu Bränden, Durchbrennen oder Fehlfunktionen am Projektor führen kann.

HINWEIS • Setzen Sie die Filter-Zeit nur zurück, wenn Sie den Luftfilter gereinigt oder ausgetauscht haben, um eine richtige Anzeige zum Luftfilter zu erhalten.

- Der Projektor kann eine Meldung wie „LUFTEINLAß UBERPR.“ anzeigen oder ausschalten, um internen Hitzestau zu vermeiden.

Austausch der internen Uhr batterie

In manchen Fällen ist das Einsetzen einer Batterie erforderlich. (📖 Ereignis Planung in der Bedienungsanleitung - Netzwerkhandbuch) Eine Batterie ist im Lieferumfang nicht enthalten. Wechseln Sie die Batterie wie nachstehend beschrieben.

1. Schalten Sie den Projektor aus, und ziehen Sie den Netzstecker ab. Lassen Sie den Projektor ausreichend abkühlen.
2. Stellen Sie sicher, dass der Projektor richtig abgekühlt ist, und drehen Sie den Projektor langsam um, so dass die Unterseite nach oben weist.
3. Drehen Sie den Batteriefachdeckel vollständig in die mit **"OPEN"** angezeigte Richtung. Verwenden Sie hierzu eine Münze oder ähnliches und heben Sie den Batteriefachdeckel an, um diesen zu entfernen.
4. Brechen Sie die Batterie mit einem Flach-Schraubenschlüssel oder ähnlichem Gerät heraus. Vom Gebrauch von Metallwerkzeugen ist abzusehen. Schieben Sie während diesem Aufbrechen einen Finger vorsichtig in die Batterie, da diese ansonsten aus der Halterung herauspringen könnte.
5. Tauschen Sie die Batterie gegen eine neue Batterie des Modells MAXELL oder HITACHI MAXELL, Teilenummer **CR2032** oder **CR2032H** aus. Schieben Sie die Batterie unter die Kunststoffklau, und drücken Sie sie in die Halterung, bis sie mit einem Klicken einrastet.
6. Bringen Sie den Batteriefachdeckel wieder an und drehen Sie ihn dann mit einem Gegenstand wie einer Münze zum Sichern in die mit **"CLOSE"** gekennzeichnete Richtung.

Batteriefachdeckel

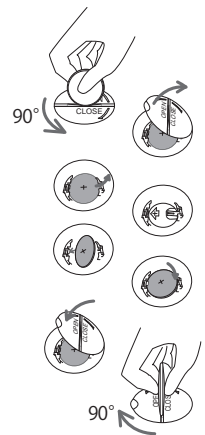
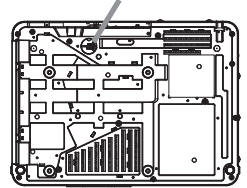

⚠️ WARNUNG ► Gehen Sie stets vorsichtig mit den Batterien um und verwenden Sie sie sachgemäß. Batterien können bei unsachgemäßer Handhabung bersten. Nicht wieder aufladen, zerlegen oder durch Verbrennen entsorgen. Ein unsachgemäßer Gebrauch kann auch ein Reißen oder Auslaufen der Batterie verursachen, was wiederum einen Brand, eine Verletzung und/oder eine Verschmutzung der Umgebung verursachen kann.

- Verwenden Sie nur die vorgeschriebenen Batterien.
- Beim Einlegen sicherstellen, dass die Plus- und Minusklemmen der Batterie richtig ausgerichtet sind.
- Halten Sie die Batterie außer Reichweite von Kindern und Haustieren. Falls die Batterie verschluckt wird, wenden Sie sich zwecks einer Notbehandlung sofort an einen Arzt.
- Batterien nicht kurzschließen oder verlöten.
- Batterien vor Feuer und Wasser schützen. Batterien an dunkler, kühler und trockener Stelle aufbewahren.
- Falls die Batterie leck wird, die Batterieflüssigkeit sofort abwischen und die Batterie ersetzen. Falls Batterieflüssigkeit auf Haut oder Kleidung gerät, sofort mit Wasser abspülen.
- Bei der Batterieentsorgung folgen Sie bitte der lokalen Gesetzgebung.

Verwendung der CD-Anleitung

Die anderen Anleitungen für dieses Produkt befinden sich auf der mitgelieferten CD-ROM mit dem Titel "User's Manual (detailed)". Vor der Verwendung der CD-ROM lesen Sie bitte Folgendes sorgfältig durch, um richtige Verwendung sicherzustellen.

■ Systemvoraussetzungen

Das Computersystem für diese CD muss folgende Voraussetzungen erfüllen:

Windows®:	Betriebssystem: Microsoft® Windows® 7 oder neuer
Macintosh®:	Betriebssystem: Mac OS X® 10.6 oder neuer
CD-ROM/DVD-ROM-Laufwerk	
Software:	Microsoft® Internet Explorer® 11 oder neuer, Microsoft® Edge Adobe® Acrobat® Reader® 8.0 oder neuer

■ Wie Sie die CD verwenden

1. Legen Sie die CD in das CD-ROM/DVD-ROM-Laufwerk des Computers.

Windows® : Nach einer Weile startet Ihr Web-Browser automatisch. Das Startfenster erscheint.

Macintosh® : (1) Klicken Sie zweimal auf das Symbol „PROJECTORS“ auf Ihrem Desktop.
(2) Klicken Sie auf „main.html“, wird der Web-Browser geladen und das Startfenster öffnet sich.

2. Wollen Sie das Handbuch lesen, klicken Sie zunächst auf die Modellbezeichnung Ihres Projektors und dann in der Liste auf die gewünschte Sprache. Die Bedienungsanleitung (detailliert) wird geöffnet.

⚠ VORSICHT ▶ Verwenden Sie die CD nur in einem CD/DVD-Laufwerk eines Computers. Die CD-ROM ist ausschließlich für Computerverwendung ausgelegt. **LEGEN SIE DIE CD-ROM NIE IN EINEN NORMALEN CD/DVD-PLAYER!** Hierbei kann ein so lautes Geräusch entstehen, dass es die Lautsprecher zerstört oder Ihr Gehör schädigt.

• Verwahren Sie die CD nach Benutzung in ihrer Box auf. Lagern Sie die CD nie in direktem Sonnenlicht, bei hohen Temperaturen oder hoher Luftfeuchtigkeit.

HINWEIS • Die Informationen auf der CD können sich ohne vorherige Ankündigung ändern. Bitte sehen Sie auf unseren website nach, wo Sie die neueste Information über diesen Projektor erhalten können. (📖24)

• Es wird keinerlei Haftung für Probleme oder Schäden an Hard- und Software Ihres Computers übernommen, die durch die Nutzung der CD-ROM entstehen.
• Teile oder die gesamte CD dürfen ohne Genehmigung nicht kopiert, reproduziert oder veröffentlicht werden.

Technische Daten

Punkt	Einzelheiten
Produktbezeichnung	Flüssigkristallprojektor
Flüssigkristallfeld	LW502: 1,024,000 Bildpunkte (1280 horizontal x 800 vertikal) LWU502: 2,304,000 Bildpunkte (1920 horizontal x 1200 vertikal) LX602: 786,432 Bildpunkte (1024 horizontal x 768 vertikal)
Lampe	300W
Lautsprecher	16W x1
Stromversorgung /Nennstrom	Wechselstrom100V-120V: 4,4A, Wechselstrom220V-240V: 2,2A
Stromverbrauch	Wechselstrom100V-120V: 440W, Wechselstrom220V-240V: 420W
Temperaturbereich	0 ~ 40 °C (Betrieb) • Wenn der Projektor an einem hoch gelegenen Ort verwendet wird, kann sich die Lebensdauer der optischen Komponenten durch Umgebungstemperaturen über ca. 35°C verringern. Es wird empfohlen, nach Möglichkeit für eine niedrigere Temperatur zu sorgen. 35 ~ 40°C • Die Helligkeit der Lampe wird automatisch verringert.
Abmessungen	460 (B) x 138 (H) x 334 (T) mm • Hervorstehende Teile sind nicht mit eingeschlossen. Siehe Abbildung F-5 bis F-7 am Ende dieser Bedienungsanleitung.
Gewicht (Masse)	LW502/LX602: ca. 6,8 kg LWU502: ca. 7,1 kg

(Fortsetzung nächste Seite)

Punkt	Einzelheiten
Anschlüsse	COMPUTER IN D-sub 15 pin mini jack x1 HDMI 1 HDMI-Anschluss x1 HDMI 2 HDMI-Anschluss x1 HDMI OUT HDMI-Anschluss x1 HDBaseT * RJ45-Buchse x1 MONITOR OUT D-sub 15 pin mini jack x1 VIDEO RCA-Buchse x1 AUDIO IN1 3,5 mm (Stereo) Mini-Klinkenbuchse x1 AUDIO IN2 (L, R) RCA-Buchse x2 AUDIO OUT 3,5 mm (Stereo) Mini-Klinkenbuchse x1 WIRELESS Wireless-Anschluss x1 CONTROL D-Sub-9-poligen Stecker x1 LAN RJ45-Buchse x1 REMOTE CONTROL IN ... 3,5 mm (Stereo) Mini-Klinkenbuchse x1 REMOTE CONTROL OUT 3,5 mm (Stereo) Mini-Klinkenbuchse x1
Sonderzubehör	Lampe: 003-005852-01 (DT01935) Filter-Set: 003-005853-01 (UX41161) Für weitere Informationen lassen Sie sich bitte von Ihrem Fachhändler beraten.

* Nur LW502/LWU502

Jahr und Monat der Herstellung

Jahr und Monat der Herstellung dieses Projektors sind wie folgt in der Seriennummer des Typenschildes am Projektor angegeben.

Beispiel: **F 6 F 3 0 W 0 0 0 1**

- └─ Herstellungsmonat: A = Januar, B = Februar, ... L = Dezember.
- └─ Herstellungsjahr: 6 = 2016, 7 = 2017, ... 0 = 2020, 1 = 2021.

Herstellungsland: China

Dieses Produkt sollte in der Originalverpackung gelagert und transportiert werden. Beim Transport ist es vor Erschütterungen, Herunterfallen, Feuchtigkeit und Klimafaktoren zu schützen. Lagerung bei Temperaturen von -20 bis 40 Grad und einer Luftfeuchtigkeit von nicht mehr als 80%. Bei Transport, Lagerung und Aufbewahrung sollte der Benutzer die Handhabungsmarkierungen an der Verpackung beachten.

Fehlersuche - Garantie und Kundendienst

Wenn anormale Zustände (wie Austreten von Rauch, merkwürdige Gerüche oder starke Geräusche) auftreten, beenden Sie den Betrieb sofort.

Wenn andernfalls ein Problem mit dem Projektor auftritt, gehen Sie zunächst die Punkte unter "Fehlersuche" in der **Bedienungsanleitung - Benutzerhandbuch, Schnellstapel-Anleitung** und **Netzwerkhdbuch**, durch und führen Sie die vorgeschlagenen Prüfungen aus.

Lassen sich die Probleme so nicht beseitigen, nehmen Sie mit Ihrem Händler Kontakt auf. Hier erfahren Sie auch, ob es sich bei dem Schaden um einen Garantiefall handelt.

Bitte sehen Sie auf der folgenden Website nach, wo Sie die neueste Information über diesen Projektor erhalten können.

<http://www.christiedigital.com>

HINWEIS • Die Informationen in diesem Handbuch können ohne vorherige Ankündigung geändert werden.

- Die Darstellungen in dieser Bedienungsanleitung dienen rein illustrativen Zwecken. Sie können leicht vom eigentlichen Projektor abweichen.
- Der Hersteller übernimmt keine Verantwortung für etwaige in diesem Handbuch enthaltene Fehler.
- Die Vervielfältigung, Übertragung oder Verwendung dieses Dokuments oder dessen Inhalts ist ohne ausdrückliche schriftliche Genehmigung nicht gestattet.

Anerkennung von Warenzeichen

- Mac®, Macintosh® und Mac OS X® sind eingetragene Warenzeichen von Apple Inc. in den USA und/oder anderen Ländern.
 - Adobe® und Acrobat®, Reader® sind eingetragene Warenzeichen von Adobe Systems Incorporated.
 - Microsoft®, Internet Explorer®, Windows® und Windows Vista® sind eingetragene Warenzeichen von Microsoft Corporation in den USA und/oder anderen Ländern.
 - HDMI™, das HDMI-Logo und High-Definition Multimedia Interface sind in den USA und anderen Ländern Warenzeichen bzw. eingetragene Warenzeichen von HDMI Licensing LLC.
 - Blu-ray Disc™ und Blu-ray™ sind eingetragene Warenzeichen der Blu-ray Disc Association.
 - HDBaseT™ und das HDBaseT-Logo sind Warenzeichen der HDBaseT Alliance.
- Alle anderen Warenzeichen befinden sich im Besitz ihrer jeweiligen Eigentümer.

Endbenutzerlizenzvereinbarung für die Projektorsoftware

- Die Projektorsoftware besteht aus einer Vielzahl unabhängiger Softwaremodule, und jedes dieser Softwaremodule unterliegt dem Urheberrecht von Hitachi und/oder dem Urheberrecht Dritter.
- Lesen Sie unbedingt das separate Dokument "Endbenutzerlizenzvereinbarung für die Projektorsoftware". (auf der CD)

LW502/LWU502/LX602

Manual de usuario (resumen)

Gracias por adquirir este proyector.

Por favor, lea este manual antes de utilizar el producto para hacerlo de forma segura y correcta.

⚠ ADVERTENCIA ▶ Antes de utilizar este producto, cerciúrese de leer todos los manuales para el mismo. Tras leer los manuales, guárdelos en un lugar seguro para referencia futura.

▶ Preste atención a todas las advertencias y precauciones en los manuales o en el producto.

▶ Sigatodas las instrucciones en los manuales o en el producto.

NOTA • En este manual, salvo que se indique algún comentario, “los manuales” significa todos los documentos facilitados con este producto, y “el producto” significa este proyector y todos los accesorios que venían con el proyector.

Índice

Antes de comenzar..... 2	Conexión de la fuente de alimentación. 11
Explicación de entradas y símbolos gráficos....2	Sujeción de los cables..... 11
Instrucciones de seguridad importantes.....2	Conexión de la alimentación 12
Advertencias reguladoras..... 3	Ajustar el elevador del proyector 13
Acerca de la interferencia electromagnética.....3	Visualización de imágenes 14
Eliminación de baterías y equipos antiguos para la Unión Europea y países con sistemas de reciclaje únicamente.....4	Desconexión de la alimentación..... 15
Contenido del paquete 4	Reemplazo de la lámpara..... 16
Preparación del control remoto 5	Limpieza y reemplazo del filtro de aire ... 18
Disposición 6	Reemplazo de la pila del reloj interno..... 20
Conexión de sus dispositivos 8	Utilización del manual del CD..... 21
Ajustar la tapa del adaptador..... 9	Especificaciones..... 22
Acoplar la tapa del terminal..... 10	Solución de problemas - Garantía y servicio posventa..... 24

Antes de comenzar

Explicación de entradas y símbolos gráficos

Los siguientes símbolos gráficos y entradas se utilizarán para los manuales y el producto de la siguiente manera, para fines de seguridad. Por favor, familiarícese con su significado y téngalos en cuenta.

⚠ADVERTENCIA Esta entrada advierte de un riesgo de lesión personal grave o incluso la muerte.

⚠PRECAUCIÓN Esta entrada advierte de un riesgo de lesión personal o daño físico.

AVISO Esta entrada indica peligro de que se produzca un problema.

Instrucciones de seguridad importantes

A continuación se incluyen instrucciones importantes para un uso seguro del producto. Asegúrese de seguirlas cuando manipule el producto. El fabricante no asume ninguna responsabilidad por ningún daño ocasionado debido a una manipulación incorrecta que esté fuera del uso normal especificado en los manuales del proyector.

⚠ADVERTENCIA ► No utilice el producto durante o después de una anomalía (ej., emisión de humo, olor extraño, introducción de un líquido o un objeto, rotura, etc.). Si se produce una anomalía, desenchufe el proyector urgentemente.

- Mantenga el producto fuera del alcance de los niños y los animales.
- Mantenga las piezas pequeñas fuera del alcance de niños y mascotas. Si fuera ingerida, consulte a un médico inmediatamente para obtener un tratamiento de emergencia.
- No utilice el producto cuando haya peligro de rayos.
- Desenchufe el proyector de la salida eléctrica si no se está utilizando.
- No abra o retire ninguna parte del producto salvo que los manuales lo indiquen. El mantenimiento interno deberá ser realizado por su distribuidor o el personal de mantenimiento.
- Utilice solo los accesorios especificados o recomendados por el fabricante.
- No modifique el proyector o los accesorios.
- No permita que entren objetos o líquido dentro del producto.
- No moje el producto.
- No coloque el proyector donde se utilicen aceites, como aceite de cocina o para máquinas. El aceite puede dañar el producto, causando fallos o la caída de la posición instalada. No utilice adhesivos, como fijatornillos, lubricante, etc.
- No aplique ninguna descarga o presión en este producto.
 - No coloque el producto sobre un lugar inestable como una superficie desnivelada o una mesa inclinada.
 - No coloque el producto de forma inestable. Coloque el proyector de forma que no sobresalga de la superficie en la que está colocado el proyector.
 - Para transportar el proyector, coloque las manos en la sujeción de la parte inferior del mismo.
 - Retire todos los accesorios del proyector, incluido el cable de alimentación y los cables, cuando transporte el proyector.
- No mire hacia la lente y las aberturas del proyector cuando la lámpara esté encendida, ya que el rayo de proyección podría provocarle una lesión en los ojos.
- No toque la tapa de la lámpara y las rejillas de ventilación cuando la lámpara de proyección esté encendida. Cuando se apague la lámpara, no la toque durante un rato, ya que estará demasiado caliente.

Advertencias reguladoras

Acerca de la interferencia electromagnética

Este es un producto de Clase A. En un entorno doméstico este producto puede causar radio interferencias, en cuyo caso el usuario deberá tomar las medidas pertinentes.

Este producto puede causar interferencias si se utiliza en áreas residenciales. Dicho uso debe evitarse, a no ser que el usuario tome medidas especiales para reducir las emisiones electromagnéticas y evitar interferencias en la recepción de las señales de radio y televisión.

En Canadá

CAN ICES-3(A) / NMB-3(A).

En EE.UU. y en lugares en los que son aplicables las normativas FCC

El dispositivo cumple con la sección 15 de las Reglas FCC. La operación esta sujeta a las dos condiciones siguientes: (1) Este dispositivo no debe causar interferencia nociva, y (2) este dispositivo debe aceptar toda interferencia recibida, incluso la interferencia que puede causar un funcionamiento no deseado.

Este equipo ha sido probado y cumple con los límites para un dispositivo digital Clase A, de acuerdo con la sección 15 de las Normas FCC.

Estos límites están diseñados para ofrecer una protección razonable contra las interferencias molestas cuando el equipo se utilice en un entorno comercial. Este equipo genera, utiliza y puede emitir energía de radiofrecuencia y, si no se instala y utiliza de acuerdo con el manual de instrucciones, puede causar interferencias molestas a las comunicaciones de radio. Si se utiliza este equipo en una zona residencial podría producir una interferencia molesta, en cuyo caso el usuario deberá corregirla por cuenta propia.

INSTRUCCIONES PARA LOS USUARIOS: Algunos cables tienen que ser usados con el conjunto de núcleo. Use el cable accesorio o un cable del tipo diseñado para la conexión. Para los cables que tienen un solo núcleo en un extremo, conecte el núcleo al proyector.

PRECAUCIÓN: Los cambios o las modificaciones sin expresa aprobación de la persona responsable del cumplimiento podrían anular la autoridad del usuario para operar el equipo.



RG2

Al igual que con cualquier otra fuente brillante, no mire directamente hacia el haz, RG2 IEC 62471-5:2015.

Advertencias reguladoras (continuación)**Eliminación de baterías y equipos antiguos para la Unión Europea y países con sistemas de reciclaje únicamente**

La marca anterior es un requisito de la Directiva europea 2012/19/UE acerca de los Residuos de Aparatos Eléctricos y Electrónicos (RAEE). Esta marca indica la obligación de no mezclar ni los aparatos señalizados, ni las baterías ya gastadas o descargadas, con los residuos domésticos generales, sino que deben utilizarse los sistemas de recogida específicos, disponibles para estos productos. Si se muestra el símbolo químico Hg, Cd, o Pb, significa que las baterías o acumuladores suministrados en este aparato contienen un metal pesado de una concentración superior a 0,0005% de mercurio o superior a 0,002% de cadmio o a 0,004% de plomo.

**Nota sobre el símbolo de la batería (siguiente símbolo):**

Este símbolo puede utilizarse junto con un símbolo químico. En este caso, cumple el requisito que establece la Directiva en cuanto a la sustancia química en cuestión.

Contenido del paquete

Su proyector debe venir con los ítems mostrados a continuación. Compruebe si están incluidos todos los ítems. Póngase en contacto inmediatamente con su proveedor si observa alguna falta.

Consulte la figura **F-8** al final de este manual.

- (1) Control remoto (No se incluyen baterías)
- (2) Cordón de alimentación
- (3) Cable de ordenador
- (4) Tapa del objetivo (LWU502)
- (5) Tapa del objetivo (LW502/LX602)
- (6) Manual de usuario (Libro x1, CD x1)
- (7) Etiqueta de seguridad
- (8) CD de la aplicación
- (9) Tapa del adaptador
- (10) Tapa del terminal *
- (11) Soporte para el cable HDMI (x3)
- (12) Brida (x3)
- (13) Brida (x1)
- (14) Gancho de metal
- (15) Tornillo

* Solo LW502/LWU502

⚠ ADVERTENCIA ► Mantenga las piezas pequeñas fuera del alcance de niños y mascotas. Evite su introducción en la boca. Si fuera ingerida, consulte a un médico inmediatamente para obtener un tratamiento de emergencia.

NOTA • Guarde el material de embalaje original para cuando tenga que transportar el proyector en el futuro. Para transportar el proyector, asegúrese de utilizar el material de embalaje original.

Preparación del control remoto

Coloque las pilas en el control remoto antes de utilizarlo. Reemplace las pilas si el control remoto comienza a funcionar mal. Si no va a utilizar el control remoto por un periodo prolongado, retire las pilas del control remoto y consérvelas en un lugar seguro.

1. Quite la tapa de las pilas en el dorso del control remoto.
2. Alinee e inserte las dos pilas AA de acuerdo con sus terminales positivos y negativos según se indica en el control remoto. (Utilice las pilas AA de zinc-carbono o alcalinas (no recargables) respetando las leyes y normativas. No se incluyen baterías.)
3. Coloque la tapa de la pila como estaba al comienzo.

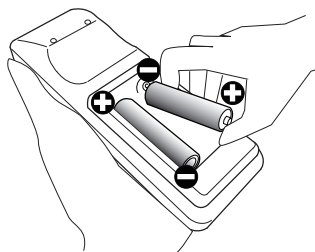

⚠ ADVERTENCIA ► Siempre manipule las pilas con cuidado y utilícelas según se indica. El uso indebido puede causar explosión, grieta o pérdida de las pilas, lo cual puede ocasionar incendios, lesiones y/o contaminación del ambiente que lo rodea.

- Cuando sustituya las pilas, sustituya las dos por unas nuevas del mismo tipo. No utilice una pila nueva con otra usada.
- Asegúrese de utilizar sólo las pilas especificadas. No utilice pilas de distinto tipo al mismo tiempo. No mezcle una pila nueva con una usada.
- Asegúrese de que los terminales positivos y negativos estén correctamente alineados cuando cargue las pilas.
- Mantenga las pilas alejadas de niños y animales domésticos.
- No recargue, suelde ni desarme las pilas, ni les provoque cortocircuitos.
- No permita que las pilas entren en contacto con fuego o agua. Conserve las pilas en un lugar oscuro, fresco y seco.
- Si observa una fuga de la pila, limpie la pérdida y luego coloque una nueva pila. Si la pérdida se adhiere a su cuerpo o ropa, enjuague bien con agua inmediatamente.
- Observe las leyes locales cuando descarte las pilas.

Disposición

Consulte las tablas T-1 a T-3 al final de este manual, así como la siguiente información, para determinar el tamaño de la pantalla y la distancia de proyección. Los valores de la tabla se han calculado para una pantalla a tamaño completo.

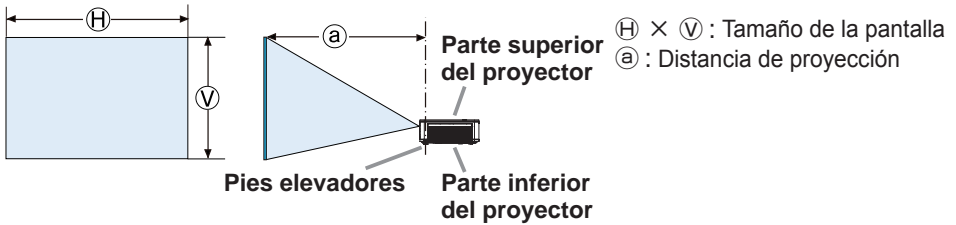

Deje una separación de 50 cm o más entre las Rejillas de ventilación de escape y las paredes, y una separación de 30 cm o más entre las Rejillas de ventilación de entrada y las paredes. Asegúrese de que haya espacio suficiente por delante, por detrás y por encima del proyector, como se muestra en la ilustración que aparece a continuación.

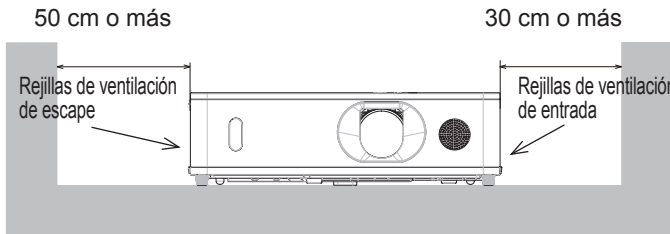

Deje una separación de 30 cm o más entre las Rejillas de ventilación de entrada y las paredes. Asegúrese de que haya espacio suficiente por delante, por los lados y por encima del proyector, como se muestra en la ilustración que aparece a continuación.

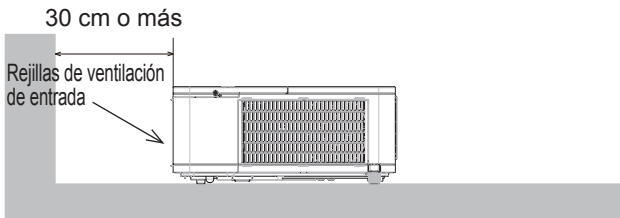

(continúa en la página siguiente)

⚠ **ADVERTENCIA** ▶ Instale el proyector en un lugar desde donde pueda acceder con facilidad a la toma eléctrica.

▶ Instale el proyector en posición horizontal estable.

- No utilice accesorios de montaje distintos de los especificados por el fabricante. Lea el manual del usuario de los accesorios de montaje utilizados y guárdelo.
- Para una instalación especial, como el montaje de techo, asegúrese de consultar previamente a su distribuidor. Pueden ser necesarios accesorios de montaje y servicios específicos.
- No apoye el proyector de lado, de frente o sobre su parte trasera.
- No conecte ni coloque sobre el proyector ningún objeto, a no ser que así se especifique en el manual.

▶ No instale el proyector cerca de objetos inflamables o que permitan la conducción térmica.

▶ No coloque el proyector donde se utilicen aceites, como aceite de cocina o para máquinas.

▶ No coloque el proyector en ningún lugar donde pueda humedecerse.

▶ No bloquee las Rejillas de ventilación de entrada ni las Rejillas de ventilación de escape del proyector.

Si se bloquean las Rejillas de ventilación de entrada y las Rejillas de ventilación de escape del proyector, el calor acumulado en el interior del dispositivo podría provocar un incendio.

⚠ **PRECAUCIÓN** ▶ Coloque el proyector en un lugar fresco y asegúrese de que haya suficiente ventilación.

- No tape, obstruya ni cubra de ninguna manera las rejillas de ventilación del proyector.
- No coloque el proyector en lugares expuestos a campos magnéticos, ya que esto conduciría a un mal funcionamiento de los ventiladores de refrigeración.
- ▶ Evite colocar el proyector en lugares húmedos o llenos de humo o polvo.
- No coloque el proyector cerca de humidificadores.

AVISO ▶ Ubique el proyector de manera que evite que la luz dé directamente sobre el sensor remoto del proyector.

▶ No coloque el producto en un lugar en que puedan producirse interferencias de radio.

▶ En el menú OPC., ajuste correctamente el valor ALTITUD del elemento SERVICIO. Si el proyector se utiliza con una configuración errónea, puede dañarse el propio proyector o sus piezas internas. Para más información, consulte el **Manual de usuario - Guía de funcionamiento**.

NOTA • Cuando la temperatura interior del proyector aumente considerablemente, el ventilador podría girar a alta velocidad temporalmente para refrigerar el dispositivo.

Conexión de sus dispositivos

Antes de conectar el proyector a un dispositivo, consulte el manual del dispositivo para confirmar que éste puede conectarse al proyector y prepare los accesorios requeridos como, por ejemplo, un cable de acuerdo con la señal del dispositivo. Consulte a su distribuidor si el accesorio requerido no venía con el producto o el accesorio está dañado.

Procédez à la connexion après avoir vérifié que le projecteur et les périphériques sont hors tension, en vous reportant aux instructions suivantes. Consulte las figuras **F-1** a **F-4** al final de este manual.

Para más información, consulte el **Manual de usuario - Guía de funcionamiento**. Antes de conectar el proyector a un sistema de red, asegúrese de leer también el **Manual de usuario - Guía de red**.

⚠ ADVERTENCIA ► Utilice sólo los accesorios adecuados. De lo contrario, podría producirse un incendio o podrían dañarse el dispositivo y el proyector.

- Utilice sólo los accesorios especificados o recomendados por el fabricante del proyector. Puede estar regulado por alguna norma.
- No desmonte ni modifique el proyector o los accesorios.
- No utilice accesorios dañados. Tenga cuidado de no dañar los accesorios. Coloque los cables de forma que no se pisen o se pillen.
- Es posible que se acumule calor en el adaptador USB inalámbrico. Para evitar posibles quemaduras, desconecte el cordón de alimentación del proyector durante 10 minutos antes de tocar el adaptador.
- Cuando use el adaptador USB inalámbrico, utilice la tapa del adaptador incluidas.

⚠ PRECAUCIÓN ► Para un cable con núcleo en un solo un extremo, conecte el extremo con el núcleo al proyector. Puede que lo exijan las normativas EMI.

- Antes de conectar el proyector a una red, asegúrese de obtener el consentimiento del administrador de la red.
- No conecte el puerto **LAN** a ninguna red que pueda tener un voltaje excesivo.
- El adaptador USB inalámbrico designado, que se vende por separado, es necesario para utilizar la función de red inalámbrica de este proyector. Antes de conectar el adaptador USB inalámbrico, apague el proyector y desconecte el cordón de alimentación.

NOTA • No encienda o apague el proyector cuando esté conectado a un dispositivo en funcionamiento, salvo que se indique así en el manual del dispositivo.

- La función de algunos puertos de entrada puede seleccionarse conforme a sus necesidades. Para más información, consulte el **Manual de usuario - Guía de funcionamiento**.
- Tenga cuidado de no conectar erróneamente un conector a un puerto incorrecto.

Ajustar la tapa del adaptador

Cuando use el adaptador USB inalámbrico, utilice la tapa del adaptador incluida para evitar robos.

Adaptador USB inalámbrico: USB-WL-11N-NS

Margen de temperaturas: 0 ~ 40 °C (En funcionamiento)

1. Afloje el tornillo de la esquina inferior izquierda del puerto **WIRELESS**.

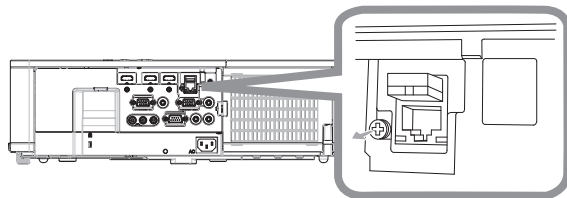

2. Introduzca la lengüeta de la tapa en el orificio situado en la esquina superior derecha del puerto **WIRELESS**, siguiendo la dirección de la flecha.

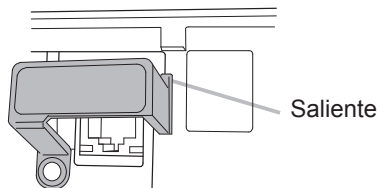

3. Alinee los orificios de los tornillos del proyector y de la tapa. A continuación, introduzca en el orificio el tornillo extraído del proyector y apriételo.

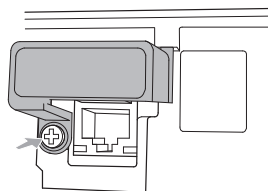

⚠ ADVERTENCIA ► Mantenga las piezas pequeñas fuera del alcance de niños y mascotas. Evite su introducción en la boca.

► Es posible que se acumule calor en el adaptador USB inalámbrico. Para evitar posibles quemaduras, desconecte el cordón de alimentación del proyector durante 10 minutos antes de tocar el adaptador.

Acoplar la tapa del terminal

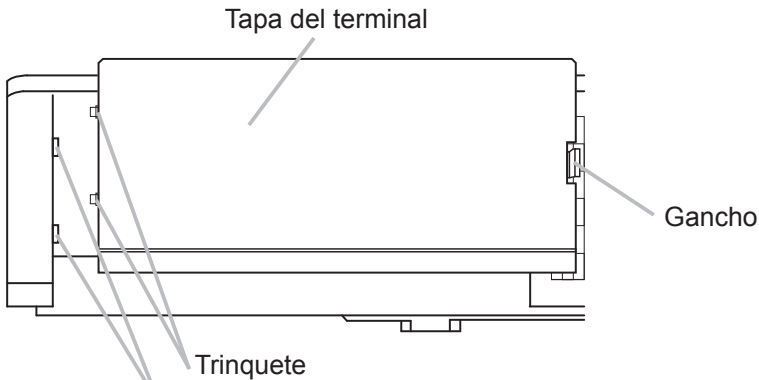

Inserte los dos trinquetes de la tapa del terminal en el orificio de la carcasa y confirme que el gancho se ha acoplado a la carcasa.

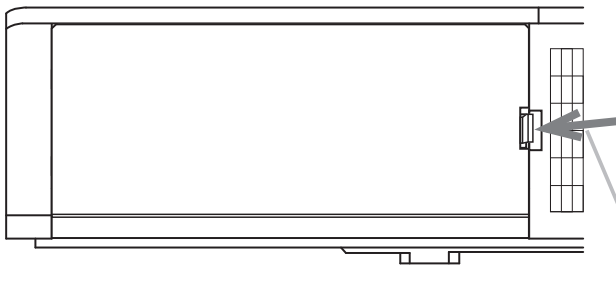

Cuando desmonte la Tapa del terminal, empuje el Gancho en la dirección de la flecha y tire de él hacia usted.

NOTA • Este es un producto de Clase A. Cuando el cableado de un cable de señal o de un cable de comunicación (por ejemplo, un cable LAN) cerca de este producto, puede causar interferencias de radio, en cuyo caso el usuario deberá tomar las medidas pertinentes.

Conexión de la fuente de alimentación

1. Coloque el conector del cable de alimentación en la **AC** (entrada CA) del proyector.

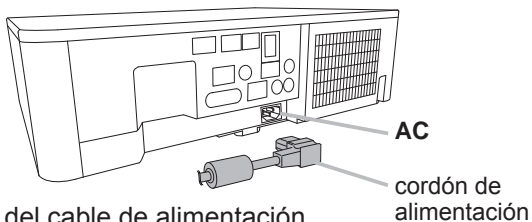

2. Enchufe con firmeza el enchufe del cable de alimentación en el tomacorriente. Un par de segundos después de haber conectado la fuente de alimentación, el indicador **POWER** quedará iluminado de manera permanente en naranja.

Tenga en cuenta que cuando esté activada la función **ENCEND. DIRECTO**, la conexión de la fuente de alimentación hará que se encienda el proyector.

⚠ ADVERTENCIA ► Conecte con sumo cuidado el cable de alimentación, puesto que las conexiones defectuosas o incorrectas pueden ocasionar incendios o descargas eléctricas.

- No toque el cordón de alimentación con las manos mojadas.
- Sólo utilice el cable de alimentación que vino con el proyector. En caso de que estuviera dañado, contáctese con su distribuidor para obtener uno en buenas condiciones. Nunca modifique el cable de alimentación.
- Sólo enchufe el cable de alimentación a un tomacorriente cuyo voltaje coincida con el del cable de alimentación. El tomacorriente debe encontrarse cerca del proyector y ser fácilmente accesible. Retire el cable de alimentación para lograr una separación completa.
- No reparta la corriente eléctrica entre varios dispositivos. Si lo hace, la toma de salida y los conectores pueden sobrecargarse, la conexión puede aflojarse o incluso puede provocar un incendio, una descarga eléctrica o algún otro tipo de accidente.
- Conecte el terminal de tierra de la entrada de CA de este aparato al terminal de tierra del edificio usando un cable eléctrico adecuado (cable en haz).

AVISO ► Este proyector también está diseñado para sistemas de alimentación IT con una tensión entre fases de 220 a 240 V.

Sujeción de los cables

Use la brida incluida para fijar el cable.

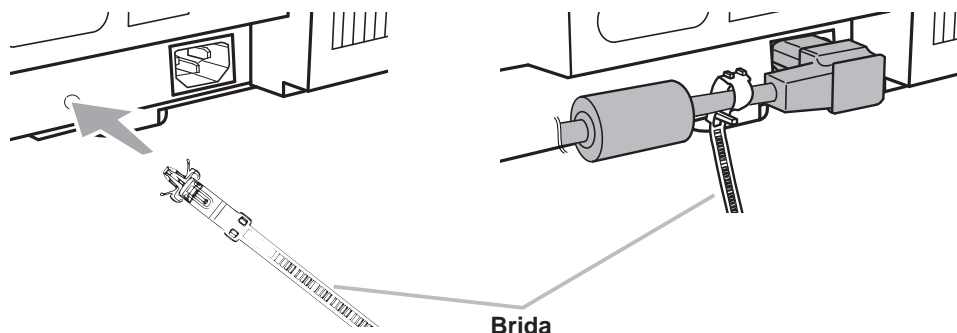

Conexión de la alimentación

1. Asegúrese de que el cable de alimentación está conectado firme y correctamente al proyector y al enchufe.
2. Asegúrese de que el indicador **POWER** está iluminado de manera permanente en naranja. A continuación, retire de la tapa de la lente.
3. Pulse el botón **STANDBY/ON** del proyector o control remoto.

La lámpara de proyección se encenderá y el indicador **POWER** comenzará a parpadear en color verde. Cuando la alimentación esté completamente conectada, el indicador dejará de parpadear y permanecerá iluminado en verde.

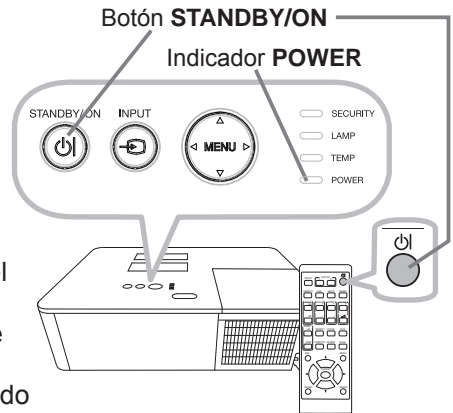

⚠ ADVERTENCIA ► Cuando conecte la alimentación del proyector, se emitirá una luz intensa. No mire al objetivo del proyector ni al interior del mismo a través de ninguna de sus aberturas, ya que el rayo de proyección podría provocarle una lesión en los ojos.

► Bloquear el haz con un objeto provoca alta temperatura y podría ocasionar un incendio o humo.

NOTA • Conecte la alimentación del proyector antes que la de los dispositivos conectados.

- El proyector posee la función de ENCEND. DIRECTO, que enciende automáticamente el proyector. Para más información, Consulte el **Manual de usuario - Guía de funcionamiento**.

Ajustar el elevador del proyector

Cuando el lugar en el que coloque el proyector esté ligeramente desnivelado hacia la derecha y la izquierda, utilice las patas elevadoras para colocar horizontalmente el proyector. Utilizando las patas podrá también inclinar el proyector a fin de proyectar en un ángulo adecuado a la pantalla, elevando la parte frontal del proyector dentro de 11 grados.

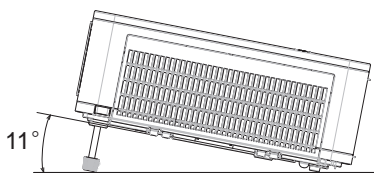

Este proyector posee 2 patas elevadoras y 2 elevadores. Una pata elevadora se ajusta tirando del elevador de su lado.

1. Sujetando el proyector, tire de los elevadores para aflojar las patas elevadoras.
2. Ubique la parte frontal del proyector a la altura deseada.
3. Suelte los elevadores para bloquear las patas elevadoras.
4. Después de asegurarse de que las patas elevadoras están bloqueadas, coloque cuidadosamente el proyector.
5. Si es necesario, las patas elevadoras podrán girarse manualmente para realizar ajustes más precisos. Cuando gire las patas, sujete el proyector.

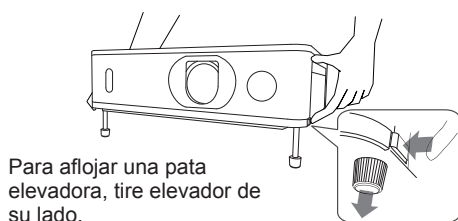

Para aflojar una pata elevadora, tire elevador de su lado.

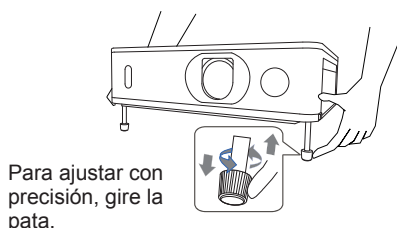

Para ajustar con precisión, gire la pata.

⚠ PRECAUCIÓN ► No manipule los botones elevadores sin sostener el proyector, puesto que el proyector podría caerse.

► No incline el proyector que no sea para elevar el frente dentro de los 11 grados utilizando los pies de ajuste. Una inclinación del proyector que exceda la restricción podría causar mal funcionamiento o acortar la duración de los consumibles o del propio proyector.

Visualización de imágenes

1. Active la fuente de señal. Conecte la fuente de señal, y haga que envíe señal al proyector.
2. Utilice los botones de **VOLUME + / -** para ajustar el volumen.
3. Presione el botón **INPUT** en el proyector o el control remoto. Seleccione la entrada que desee consultando la lista de entradas mostrada.
4. Pulse el botón **ASPECT** del control remoto. Cada vez que pulse el botón, el proyector cambia al modo para relación de aspecto.
5. Use la anillo de **ZOOM** para ajustar el tamaño de la pantalla.
6. Use el anillo de **FOCUS** para enfocar la imagen.
7. Gire por completo el regulador **VERTICAL** en sentido contrario a las agujas del reloj. A continuación, gírelo en el sentido de las agujas del reloj y ajuste la posición vertical de la lente hacia arriba.
8. Gire el regulador **HORIZONTAL** en el sentido de las agujas del reloj o en sentido contrario para ajustar la posición horizontal de la lente.

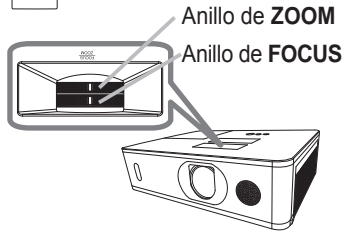
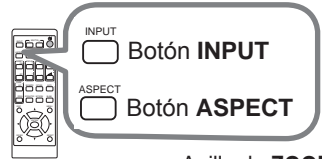
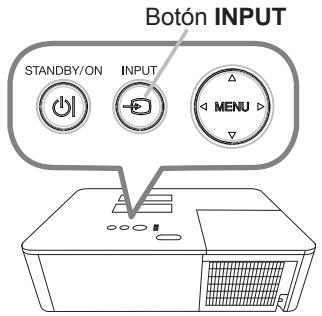
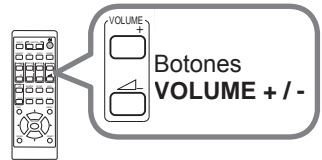

VERTICAL regulador
HORIZONTAL regulador

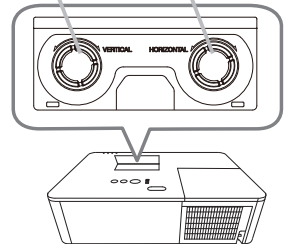

⚠ PRECAUCIÓN ► Si desea mantener la pantalla en blanco mientras la lámpara del proyector está encendida, utilice la función EN BLANCO (consulte el **Manual de usuario - Guía de funcionamiento**). Cualquier otra acción puede dañar el proyector.

NOTA • El botón **ASPECT** no trabajará cuando no se aplique la señal apropiada.

- Cuando se realiza una función, es posible que se produzca cierto ruido y/o que la pantalla parpadee durante unos instantes. No se trata de mal funcionamiento.
- Con respecto a los detalles sobre cómo ajustar las imágenes, consulte el **Manual de usuario - Guía de funcionamiento**.

Desconexión de la alimentación

1. Pulse el botón **STANDBY/ON** del proyector o control remoto.
En la pantalla aparecerá el mensaje “¿Apagar?” durante 5 segundos aproximadamente.
2. Vuelva a pulsar el botón **STANDBY/ON** mientras esté visualizándose el mensaje.
La lámpara del proyector se apagará y el indicador **POWER** comenzará a parpadear en color naranja. A continuación, el indicador **POWER** dejará de parpadear y quedará iluminado de manera permanente en naranja cuando la lámpara se haya enfriado.
3. Coloque la tapa de la lente después de que el indicador **POWER** pase a iluminación permanente en naranja.

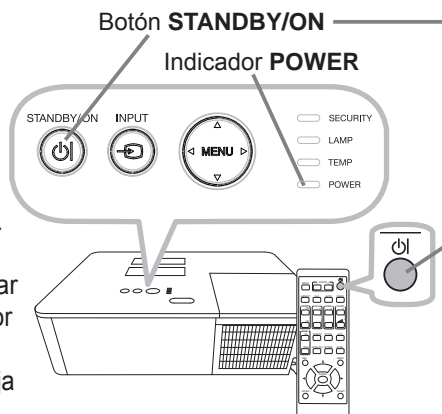

Después de haber desconectado la alimentación del proyector, no vuelva a conectarla durante 10 minutos o más. Además, no apague el proyector inmediatamente después de encenderlo. Este tipo de acciones puede causar fallos en la lámpara o reducir el ciclo de vida de algunas piezas, incluida la lámpara.

⚠ ADVERTENCIA ► Durante el uso o inmediatamente después de él, no toque alrededor de la cubierta de la lámpara ni de las aberturas de ventilación de escape, porque estas partes estarán calientes.

► Para la completa separación, desenchufe el cable de alimentación. La toma de corriente deberá estar cerca del proyector y ser fácilmente accesible.

NOTA • Desconecte la alimentación del proyector después de haber desconectado la de los dispositivos conectados.

• Este proyector posee la función de APAGADO AUTOM., que apaga automáticamente el proyector. Para más información, Consulte el **Manual de usuario - Guía de funcionamiento**.

Reemplazo de la lámpara

Una lámpara tiene una duración útil limitada. La utilización de la lámpara durante mucho tiempo podría causar que se oscureciesen las imágenes o que el tono de los colores fuese deficiente. Observe que cada lámpara presenta una vida útil diferente y algunas de ellas pueden estallar o fundirse tras un plazo breve de utilización. Se recomienda preparar una nueva lámpara y realizar pronto el reemplazo. Para preparar una nueva lámpara, póngase en contacto con su proveedor, e indíquelo el número de tipo de lámpara.

Número de tipo : 003-005852-01 (DT01935)

1. Desconecte la alimentación del proyector, y desenchufe el cable de alimentación. Deje que la lámpara se enfríe durante 45 minutos por lo menos.
2. Prepare una nueva lámpara. Si el proyector está montado con los accesorios de montaje especificados, o si la lámpara se ha roto, solicite a su proveedor que le reemplace la lámpara.

En el caso del reemplazo por usted mismo, realice el procedimiento siguiente.

3. Afloje el tornillo (marcado con una flecha) de la tapa de la lámpara y, a continuación, deslice hacia abajo y eleve la tapa de la lámpara para extraerla.
4. Afloje los 3 tornillos (marcados con una flecha) de la lámpara y tire lentamente de la lámpara hacia afuera de las asas. No afloje nunca otros tornillos.
5. Inserte la nueva lámpara y vuelva a ajustar firmemente los 3 tornillos aflojados en el proceso previo para trabarla en su lugar.
6. Colocando juntas las partes de interbloqueo de la cubierta de lámpara y el proyector juntas, deslice la cubierta de lámpara para devolverla a su lugar. Después apriete firmemente el tornillo de la cubierta de lámpara.
7. Conecte la alimentación del proyector y ponga el tiempo de la lámpara utilizando la función **TIMER LAMP** del menú **COLOCACION**.

- (1) Presione el botón **MENU** para hacer que se visualice un menú.
- (2) Apunte hacia Ir al MENÚ AVANZADO del menú utilizando el botón ▼/▲, y después pulse el botón ►.
- (3) Apunte hacia COLOCACION del menú utilizando el botón ▼/▲, y después pulse el botón ►.
- (4) Desplácese hasta la opción LÁMPARA Y FILTRO con el botón ▼/▲ y, a continuación, pulse el botón ►.
- (5) Apunte hacia TIMER LAMP del menú utilizando el botón ▼/▲, y después pulse el botón ►. Aparecerá un diálogo.
- (6) Pulse el botón ► para seleccionar “ACEPTAR” en el diálogo. Con esto se realizará la reposición del tiempo de la lámpara.

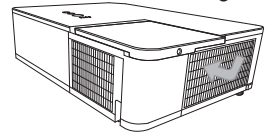
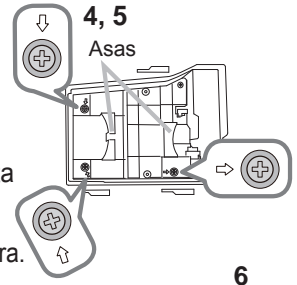
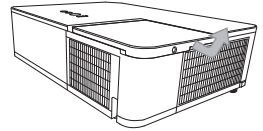
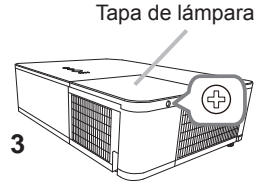

⚠ PRECAUCIÓN ► No toque ningún espacio interior del proyector mientras esté extrayendo la lámpara.

NOTA • Para obtener una indicación adecuada sobre la lámpara, reajuste la lámpara del temporizador sólo cuando haya reemplazado la lámpara.

 **ALTO VOLTAJE**  **ALTA TEMPERATURA**  **ALTA PRESIÓN**

⚠️ ADVERTENCIA ► El proyector utiliza una lámpara de vidrio de mercurio de alta presión. La lámpara se puede romper con un ruido muy fuerte, si se quema, se sacude o se raya, se manipula mientras está caliente, o se gasta con el tiempo. Observe que cada lámpara tiene una duración diferente, y algunas pueden explotar o quemarse después de comenzar a utilizarlas. Además, si la bombilla explota, es posible que los fragmentos de vidrio vuelen dentro del compartimiento para la lámpara, y que el gas que contiene mercurio y polvo con finas partículas de vidrio escape por las rejillas de ventilación del proyector.

► **Sobre el desecho de una lámpara:** Este producto contiene un lámpara de mercurio; no la arroje a la basura. Deséchela de acuerdo a las leyes ambientales.

- Para obtener información sobre cómo reciclar la lámpara, visite www.lamprecycle.org (en EE.UU.).
- Para obtener información sobre cómo desechar del producto, póngase en contacto con la agencia gubernamental local o www.eiae.org (en EE.UU.) o www.epsc.ca (en Canadá). Para obtener más información, consulte con su distribuidor.



Desconecte el enchufe de la toma de alimentación.

- En el caso de que la lámpara se rompa (se producirá un gran estruendo cuando esto ocurra), desconecte el cable de alimentación del tomacorriente, y asegúrese de solicitar a su distribuidor local una lámpara de repuesto. Observe que los fragmentos de vidrio podrían dañar las partes internas del proyector, o causar heridas durante la manipulación. Por eso, no trate de limpiar el proyector ni reemplazar la lámpara usted mismo.
- En el caso de que la lámpara se rompa (se producirá un gran estruendo cuando esto ocurra), ventile bien la sala y asegúrese de no respirar el gas ni las finas partículas que salen de las rejillas de ventilación del proyector, ni entre en contacto con los ojos o la boca.
- Antes de reemplazar la lámpara, apague el proyector y desconecte el cable de alimentación, luego espere 45 minutos como mínimo para que la lámpara se enfríe lo suficiente. La manipulación de la lámpara mientras está caliente puede causar quemaduras, y también puede dañar la lámpara.



- Nunca destornille los tornillos a menos que sean los señalados (marcados con una flecha).
- No abra la tapa de la lámpara mientras el proyector esté suspendido desde el techo. Esto es peligroso, puesto que si la lámpara se rompió, los fragmentos caerán cuando se abra la tapa. Además, trabajar en lugares altos es peligroso. Por eso, solicite a su distribuidor local que reemplace su lámpara incluso si la bombilla no está rota.
- No utilice el proyector sin la tapa de la lámpara en su lugar. Cuando reemplace la lámpara, asegúrese de que los tornillos estén firmemente ajustados. Los tornillos flojos pueden causar daños y lesiones.



- Use sólo la lámpara del tipo especificado. El uso de una lámpara que no cumpla las especificaciones de la lámpara para este modelo podría producir un incendio, dañar o acortar la duración de este producto.
- Si la lámpara se rompe al poco tiempo de su primera utilización, es posible que ocurran problemas eléctricos en otro lugar aparte de la lámpara. Si esto ocurre, póngase en contacto con su distribuidor local o un representante de asistencia técnica.
- Manipule con cuidado: si se sacude o se raya la lámpara, es posible que la bombilla explote durante su uso.
- La utilización de la lámpara por períodos prolongados, puede ocasionar que se oscurezca, no se encienda o explote. Cuando la imagen aparece oscura, o cuando el tono del color es débil, sustituya la lámpara tan pronto como sea posible. No utilice lámparas antiguas (usadas); esto puede ocasionar roturas.

Limpieza y reemplazo del filtro de aire

Compruebe y limpie periódicamente el filtro de aire. Cuando los indicadores o un mensaje le señalen que debe limpiar el filtro de aire, realice esto lo antes posible. Además, el filtro de aire adicional está colocado en la parte interior de la tapa del filtro. Si uno de los filtros presentase daños o estuviese muy sucio, sustituya todo el conjunto de filtro por uno nuevo.

Al comprar un nuevo conjunto de filtro, solicite a su distribuidor uno con el siguiente número de tipo.

Número de tipo : 003-005853-01 (UX41161)

1. Apague el proyector y desconecte el cable de alimentación. Permita que el proyector se enfríe lo suficiente.
2. Utilice una aspiradora sobre y alrededor de la tapa del filtro.
3. Coja y tire hacia arriba de los botones de la tapa del filtro para retirarla.
4. Tire del botón de la unidad del filtro hacia arriba para desmontar la unidad del filtro del proyector.
5. Utilice una aspiradora para las rejillas de ventilación del proyector y el lado externo de la unidad de filtro.
6. Utilice la aspiradora para el lateral interno de cada pieza de la unidad de filtro para limpiarlas. Si los filtros están dañados o muy sucios, sustitúyalos por unos nuevos.
7. Vuelva a colocar el filtro en el proyector.
8. Vuelva a colocar la tapa del filtro.

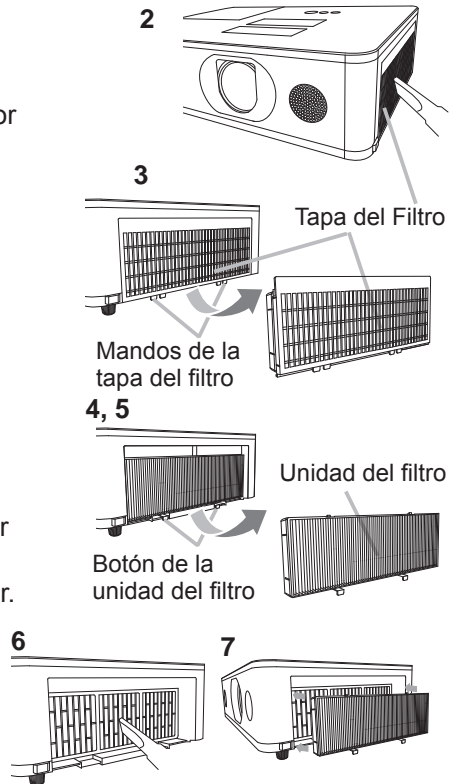

(continúa en la página siguiente)

9. Encienda el proyector y restaure el tiempo del filtro utilizando el elemento **TIMER FILTRO** en **MENU FACIL**.
 - (1) Presione el botón **MENU** para visualizar un menú.
 - (2) Apunte a **TIMER FILTRO** utilizando el botón **▲/▼**, luego presione el botón **►** (o **ENTER / RESET**). Aparecerá un diálogo.
 - (3) Presione el botón **►** para seleccionar “**ACEPTAR**” en el diálogo. Realiza el reajuste del tiempo del filtro.

⚠ ADVERTENCIA ► Antes del cuidado del filtro, cerciőrese de que el cable de alimentaci3n no est3 enchufado, y de que el proyector est3 suficientemente enfriado.

► Utilice solamente el filtro de aire del tipo especificado. No utilice el proyector sin el filtro de aire ni sin la cubierta del filtro. Esto podr3a provocar un incendio o el mal funcionamiento del proyector.

► Limpie peri3dicamente el filtro de aire. Si el filtro de aire se bloquease con polvo, o algo por el estilo, la temperatura interna aumentar3a, lo que podr3a causar un incendio, quemaduras, o el mal funcionamiento del proyector.

NOTA • Reponga el tiempo del filtro de aire solamente despu3s de haberlo limpiado o reemplazado para tener la indicaci3n adecuada sobre el mismo.
• El proyector puede mostrar un mensaje como “**CHEQUEAR FLUJO DE AIRE**” o la alimentaci3n del proyector puede desconectarse, para evitar que aumente el nivel del calor interno.

Reemplazo de la pila del reloj interno

En algunos casos es necesario instalar la pila. (📖 Programación de eventos en el Manual de usuario - Guía de red) El producto no se envía con pila. Cambie la pila siguiendo el procedimiento indicado a continuación.

1. Desconecte la alimentación del proyector y desenchufe el cable de alimentación. Deje que el proyector se enfríe suficientemente.
2. Después de asegurarse de que el proyector se haya enfriado adecuadamente, voltee el proyector lentamente, de forma que la parte inferior quede hacia arriba.
3. Gire la tapa de la pila completamente en el sentido indicado con **“OPEN”** utilizando, por ejemplo, una moneda y levante la tapa para extraerla.
4. Levante la pila utilizando un destornillador de cabeza plana o similar para extraerla. No utilice ninguna herramienta metálica. Cuando la levante, coloque el dedo ligeramente sobre la pila, ya que podría salirse del soporte.
5. Sustituya la pila por un MAXELL o HITACHI MAXELL nuevo, Parte n° **CR2032** o **CR2032H**. Deslice la pila debajo de la pinza de plástico y presiónela dentro del soporte hasta que haga clic.
6. Coloque la tapa de la pila y gírela en el sentido indicado con **“CLOSE”** utilizando, por ejemplo, una moneda, para fijarla.

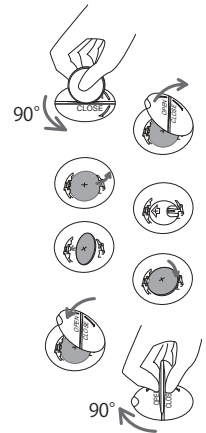
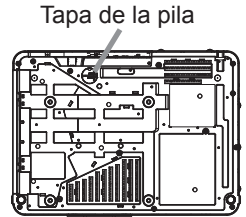

⚠️ ADVERTENCIA ► Siempre manipule las pilas con cuidado y utilícelas según se indica. Si se manipula incorrectamente, la batería podría explotar. No recargar, desmontar ni arrojar al fuego. El uso incorrecto podría provocar roturas o fugas, que podrían derivar en incendios, lesiones y contaminación del entorno.

- Asegúrese de utilizar sólo las pilas especificadas.
- Asegúrese de que los terminales positivos y negativos estén correctamente alineados cuando cargue las pilas.
- Mantenga las pilas alejadas de niños y animales domésticos. Si fuera ingerida, consulte a un médico inmediatamente para obtener un tratamiento de emergencia.
- No cortocircuite ni suelde una pila.
- No permita que la pila entre en contacto con el fuego ni el agua. Conserve las pilas en un lugar oscuro, fresco y seco.
- Si observa una fuga de la pila, limpie la pérdida y luego coloque una nueva pila. Si la pérdida se adhiere a su cuerpo o ropa, enjuague bien con agua inmediatamente.
- Observe las leyes locales cuando descarte las pilas.

Utilización del manual del CD

Los demás manuales de este producto están escritos en el CD-ROM incluido, titulado "User's Manual (detailed)". Antes de utilizar el CD-ROM, lea lo siguiente para asegurarse de utilizarlo adecuadamente.

■ Requisitos del sistema

El sistema donde utilice el CD-ROM deberá cumplir los siguientes requisitos.

- Windows®:** Sistema operativo: Microsoft® Windows® 7 o posterior
Macintosh®: Sistema operativo: Mac OS X® 10.6 o posterior
Unidad de CD-ROM/DVD-ROM
Aplicaciones: Microsoft® Internet Explorer® 11 o posterior, Microsoft® Edge
Adobe® Acrobat® Reader® 8.0 o posterior

■ Forma de utilizar el CD

1. Inserte el CD en la unidad de CD-ROM/DVD-ROM del ordenador.

Windows®: Transcurridos unos instantes, el navegador Web se iniciará automáticamente. Aparecerá la ventana de inicio.

Macintosh®: (1) Haga doble clic en el icono "PROJECTORS" que aparecerá en la pantalla del escritorio.
(2) Cuando haga clic en el archivo "main.html", el navegador Web se iniciará y mostrará la ventana inicial.

2. Haga clic en el nombre del modelo del proyector en primer lugar y, a continuación, haga clic en el idioma que desea en la lista mostrada. El manual de usuario (detallado) se abrirá.

⚠ PRECAUCIÓN ▶ Utilice el CD-ROM suministrado solamente en una unidad de CD/DVD de un ordenador. El CD-ROM está diseñado para utilizarse en un ordenador exclusivamente. **NO INTRODUZCA EL CD-ROM EN UN REPRODUCTOR DE CD/DVD QUE NO SEA DE UN ORDENADOR!** Si introduce el CD-ROM en una unidad de CD/DVD no compatible pueden producirse ruidos fuertes que podrían OCASIONAR LESIONES EN EL OÍDO Y DAÑAR LOS ALTAVOCES.

• Cuando haya finalizado la consulta del CD-ROM, colóquelo en la funda correspondiente y guárdelo. No guarde el CD en lugares expuestos a la luz directa del sol, con elevadas temperaturas o entornos de gran humedad.

NOTA • La información contenida en el CD-ROM está sujeta a modificaciones sin previo aviso. Visite nuestro sitio web, en la que podrá encontrar la información más reciente sobre este proyector. (📖 24)

- La compañía no se responsabiliza de ningún problema o defecto con el hardware y software de su ordenador como resultado del uso del CD-ROM.
- Queda prohibida la copia, reproducción o nueva publicación de la totalidad o parte de la información contenida en el CD-ROM sin la notificación previa a nuestra compañía.

Especificaciones

Item	Especificación
Nombre del producto	Proyector de cristal líquido
Panel de cristal líquido	LW502: 1,024,000 píxeles (1280 horizontal x 800 vertical) LWU502: 2,304,000 píxeles (1920 horizontal x 1200 vertical) LX602: 786,432 píxeles (1024 horizontal x 768 vertical)
Lámpara	300W
Altavoz	16 W x1
Fuente de alimentación/ Corriente nominal	CA100V-120V: 4,4A, CA220V-240V: 2,2A
Consumo	CA100V-120V: 440W, CA220V-240V: 420W
Margen de temperaturas	0 ~ 40 °C (En funcionamiento) • Cuando el proyector se utiliza a gran altura, es posible que la vida útil de los componentes ópticos se reduzca con temperaturas periféricas superiores a unos 35 °C. Se recomienda reducir la temperatura todo lo posible. 35 ~ 40°C • El brillo de la lámpara se reduce de forma automática.
Tamaño	460 (An) x 138 (Al) x 334 (Pr) mm • No incluye piezas salientes. Consulte la figura F-5 a F-7 al final de este manual.
Peso	LW502/LX602: Aproximadamente. 6,8 kg LWU502: Aproximadamente. 7,1 kg

(continúa en la página siguiente)

Item	Especificación
Terminales	COMPUTER IN D-sub de 15 pines mini jack x1
	HDMI 1 Conector HDMI x1
	HDMI 2 Conector HDMI x1
	HDMI OUT Conector HDMI x1
	HDBaseT * Jack RJ45 x1
	MONITOR OUT D-sub de 15 pines mini jack x1
	VIDEO Jack RCA x1
	AUDIO IN1 3,5 mm (estéreo) mini jack x1
	AUDIO IN2 (L, R) Jack RCA x2
	AUDIO OUT 3,5 mm (estéreo) mini jack x1
	WIRELESS conector Wireless x1
	CONTROL D-sub de 9 pines enchufe x1
	LAN Jack RJ45 x1
REMOTE CONTROL IN 3,5 mm (estéreo) mini jack x1	
REMOTE CONTROL OUT 3,5 mm (estéreo) mini jack x1	
Parti Opzionali	Lámpara: 003-005852-01 (DT01935)
	Conjunto de filtro: 003-005853-01 (UX41161)
	Para más información, póngase en contacto con su proveedor.

* Solo LW502/LWU502

Año y mes de fabricación

El año y el mes de fabricación de este proyector se indican de la forma siguiente en el número de serie de la etiqueta de características del proyector.

Ejemplo: **F 6 F 3 0 W 0 0 0 1**

- └─ Mes de fabricación: A = Enero, B = Febrero, ... L = Diciembre.
- └─ Año de fabricación: 6 = 2016, 7 = 2017, ... 0 = 2020, 1 = 2021.

País de fabricación: China

Este producto se debe guardar y transportar utilizando el embalaje incluido de fábrica.

Al transportarlo se debe proteger de golpes, caídas accidentales, humedad y los factores meteorológicos. Almacenar a una temperatura que oscile entre -20 y 40 grados y a una humedad que no supere el 80 %. Al transportar, almacenar y guardar el dispositivo, el usuario debe repetir las marcas de manipulación visibles en el embalaje.

Solución de problemas - Garantía y servicio posventa

Si se produce alguna operación anormal (como emisión de humo, olor extraño, o sonido excesivo), deje de utilizar inmediatamente el proyector.

Por otra parte, cuando ocurra algún problema en el proyector, consulte en primer lugar “Solución de problemas” del **Manual de usuario - Guía de funcionamiento, Guía de apilamiento instantáneo y Guía de red**, y realice las comprobaciones sugeridas.

Si no logra resolver el problema de este modo, póngase en contacto con su distribuidor o servicio técnico. Éste le indicará la condición de garantía aplicable.

Visite la dirección web siguiente, en la que podrá encontrar la información más reciente sobre este proyector.

<http://www.christiedigital.com>

NOTA • La información de este manual puede sufrir modificaciones sin previo aviso.

• Las ilustraciones de este manual se ofrecen únicamente a modo de ejemplo.

Pueden ser ligeramente diferentes a su proyector.

• El fabricante no asume ninguna responsabilidad por los errores que puedan aparecer en este manual.

• No está permitida la reproducción, transmisión o utilización de este documento ni de su contenido sin autorización expresa por escrito.

Reconocimiento de marcas registradas

• Mac®, Macintosh® y Mac OS X® son marcas comerciales registradas de Apple Inc. en EE.UU. y/u otros países.

• Adobe® y Acrobat®, Reader® son marcas comerciales registradas de Adobe Systems Incorporated.

• Microsoft®, Internet Explorer®, Windows® y Windows Vista® son marcas comerciales registradas de Microsoft Corporation en EE.UU. y/u otros países.

• HDMI™, el logo HDMI y High-Definition Multimedia Interface son marcas comerciales o marcas comerciales registradas de HDMI Licensing LLC. en Estados Unidos y en otros países.

• Blu-ray Disc™ y Blu-ray™ son marcas comerciales de Blu-ray Disc Association.

• HDBaseT™ y el logotipo de HDBaseT Alliance son marcas comerciales de la HDBaseT Alliance.

Todas las demás marcas comerciales pertenecen a sus respectivos propietarios.

Acuerdo de licencia de usuario final para el software del proyector

• El software incluido en el proyector consta del número plural de módulos de software independientes y contamos con nuestro derecho de reproducción y/o los derechos de reproducción de terceros para cada uno de los módulos del software.

• Asegúrese de leer el “Acuerdo de licencia de usuario final para el software del proyector”, que está en un documento diferente. (en el CD)

LW502/LWU502/LX602

Manuale d'istruzioni (breve)

Grazie per aver acquistato questo proiettore.

Leggere il presente manuale prima di utilizzare il prodotto, per un uso sicuro ed appropriato del prodotto.

⚠ AVVERTENZA ▶ Prima di usare il proiettore si raccomanda di leggere a fondo tutti i manuali che lo riguardano. Dopo la lettura, conservare i manuali in un luogo sicuro, per riferimento futuro.

▶ Prestare attenzione a tutte le avvertenze e a tutte le precauzioni presenti nei manuali o sul prodotto.

▶ Seguire tutte le istruzioni presenti nei manuali o sul prodotto.

NOTA • Nel presente manuale, a meno che non sia specificato diversamente, il termine “i manuali” significa tutti i documenti forniti con questo prodotto, e “il prodotto” significa questo proiettore e tutti gli accessori in dotazione con il proiettore.

Indice

Per iniziare.....	2	Collegamento dell'alimentazione.....	11
Illustrazione delle voci e dei simboli grafici.....	2	Bloccaggio dei cavi.....	11
Istruzioni di sicurezza importanti	2	Accensione	12
Avvisi di legge.....	3	Impostazione dei piedini di regolazione del proiettore.....	13
Sull'interferenza elettromagnetica	3	Visualizzazione dell'e immagini.....	14
Smaltimento delle vecchie apparecchiature e delle batterie solo per l'Unione europea e per paesi con sistemi di riciclaggio	4	Spegnimento	15
Contenuto della confezione	4	Sostituzione della lampada.....	16
Preparazione del telecomando.....	5	Pulizia e sostituzione del filtro dell'aria ...	18
Posizionamento	6	Sostituzione della batteria dell'orologio interno	20
Collegamento delle periferiche	8	Letture dei manuali su CD	21
Aggancio del coperchio adattatore	9	Dati tecnici	22
Montaggio del coperchio del terminale... ..	10	Risoluzione dei problemi - Garanzia e servizio post-vendita..	24

Per iniziare

Illustrazione delle voci e dei simboli grafici

Le seguenti voci e simboli grafici vengono utilizzati per i manuali e il prodotto nel seguente modo, per scopi di sicurezza. Assicurarsi di prendere prima familiarità con i loro significati e di prestarne la dovuta attenzione.

- ⚠AVVERTENZA** Questa voce significa un rischio di lesioni personali gravi o persino di morte.
- ⚠CAUTELA** Questa voce significa un rischio di lesioni personali o danni fisici.
- DICHIARAZIONE** Questa voce notifica la possibilità di eventuali problemi.

Istruzioni di sicurezza importanti

Le seguenti sono istruzioni importanti per un utilizzo sicuro del prodotto. Assicurarsi di seguirle sempre durante l'utilizzo del prodotto. Il produttore non si assume nessuna responsabilità per qualsiasi danno causato da un uso non corretto, cioè al di fuori dell'uso normale definito nei manuali di questo proiettore.

- ⚠AVVERTENZA** ► Non usare mai il prodotto durante o dopo un'anomalia (es. emissione di fumo, odore insolito, presenza di liquido o di un oggetto all'interno, rottura, ecc). Se dovesse verificarsi un'anomalia, scollegare immediatamente il proiettore.
- Collocare il prodotto lontano da bambini e animali domestici.
 - Tenere le parti piccole lontano dalla portata dei bambini e degli animali domestici. In caso di ingestione rivolgersi immediatamente a un medico.
 - Non usare il prodotto quando vi è il rischio di fulmini.
 - Scollegare il proiettore dalla corrente elettrica se non viene utilizzato per il momento.
 - Non aprire o rimuovere alcuna porzione del prodotto, a meno che ciò non sia consigliato nei manuali. Fare riferimento al proprio rivenditore o personale di assistenza per la manutenzione interna.
 - Usare solo gli accessori specificati o consigliati dal produttore.
 - Non modificare né il proiettore né gli accessori.
 - Non lasciare che i liquidi o altri oggetti entrino dentro il prodotto.
 - Non bagnare il prodotto.
 - Non posizionare il proiettore in un luogo dove viene utilizzato dell'olio, come l'olio da cucina o l'olio per macchine. L'olio potrebbe danneggiare il prodotto, causandone il malfunzionamento o la caduta dalla posizione di montaggio. Non utilizzare adesivi quali frenafilette, lubrificanti ecc.
 - Non applicare scosse né pressione a questo prodotto.
 - Non posizionare il prodotto su un luogo poco stabile come una superficie irregolare o un ripiano inclinato.
 - Non mettere il prodotto in una posizione instabile. Posizionare il proiettore in modo che non sporga dalla superficie dove è posizionato il proiettore.
 - Posizionare le mani sull'impugnatura sul fondo del proiettore quando lo si trasporta.
 - Rimuovere tutti gli accessori compreso il cavo di alimentazione e i cavi dal proiettore durante il suo trasporto.
 - Non guardare la lente e le aperture del proiettore mentre la lampada è accesa, in quanto il raggio di proiezione potrebbe causare danni alla vista.
 - Non avvicinarsi al coperchio della lampada e alle ventole di scarico, mentre la lampada del proiettore è accesa. Anche dopo lo spegnimento della lampada, non avvicinarsi per un po', siccome sono molto caldi.

CHRISTIE®

Avvisi di legge

Sull'interferenza elettromagnetica

Questo è un prodotto di Classe A. In un ambiente domestico, questo prodotto potrebbe causare interferenze radio, nel cui caso l'utente è obbligato a prendere gli adeguati provvedimenti.

Questo prodotto può provocare interferenze se usato in aree residenziali. Evitare l'uso in aree residenziali a meno che l'utente non attui adeguate misure speciali per ridurre le emissioni elettromagnetiche onde evitare interferenze con la ricezione delle trasmissioni radio-televisive.

Per il Canada

CAN ICES-3(A) / NMB-3(A).

Negli Stati Uniti e in luoghi dove sono applicabili le normative FCC

Questo apparecchio è conforme alla sezione 15 dei regolamenti FCC. Il suo funzionamento è soggetto alle seguenti due condizioni: (1) l'apparecchio non dovrà causare interferenze dannose e (2) questo apparecchio deve accettare qualsiasi interferenza in ricezione incluse quelle che potrebbero causare un funzionamento non desiderato.

Questo apparecchio è stato testato ed è risultato conforme ai limiti definiti per la Classe A degli apparecchi digitali secondo la sezione 15 dei Regolamenti FCC.

Questa normativa stabilisce limiti adeguati per fornire protezione contro interferenze dannose in caso di installazione residenziale. Questo apparecchio genera, utilizza ed emette energia in radiofrequenza e se non viene installato e utilizzato in accordo con le istruzioni potrebbe causare interferenze dannose alle comunicazioni radio. Tuttavia è possibile offrire alcuna garanzia relativamente a interferenze che si potrebbero rilevare in particolari situazioni. Se l'apparecchio dovesse causare interferenze dannose alla ricezione radio o TV che potrebbe essere determinata dalle operazioni di accensione e spegnimento, è opportuno cercare di correggere l'interferenza adottando uno dei seguenti provvedimenti.

ISTRUZIONI AGLI UTENTI: In alcuni casi si devono utilizzare cavi con connettore. Utilizzare gli accessori o il tipo di cavo adatto alla connessione. Per cavi con connettore solo a un'estremità, collegare il cavo al proiettore.

CAUTELA: Modifiche o variazioni non approvate in modo specifico dall'azienda possono rendere nulla l'autorizzazione all'uso dell'apparecchio.



RG2

Come ogni fonte luminosa, non fissare direttamente il raggio di luce, RG2 IEC 62471-5:2015.

Avvisi di legge (continua)

Smaltimento delle vecchie apparecchiature e delle batterie solo per l'Unione europea e per paesi con sistemi di riciclaggio



Il simbolo sovrastante è in accordo con la Direttiva 2012/19/UE sui Rifiuti Apparecchiature Elettriche ed Elettroniche (RAEE). Il simbolo indica l'obbligo della raccolta separata delle apparecchiature elettriche ed elettroniche, incluse le batterie scariche o esaurite, pertanto si raccomanda d'utilizzare i sistemi di raccolta e/o restituzione disponibili nella vostra zona per queste tipologie di apparecchiature. Se le batterie o gli accumulatori installati in questo apparecchio recano il simbolo chimico Hg, Cd o Pb significa che contengono metallo pesante, in particolare più dello 0,0005% di mercurio, più dello 0,002% di cadmio oppure più dello 0,004% di piombo.



Nota per il simbolo della batteria (simbolo inferiore): Questo simbolo potrebbe essere utilizzato in combinazione con un simbolo di un elemento chimico. In questo caso è conforme ai requisiti stabiliti dalla Direttiva per la sostanza chimica coinvolta.

Contenuto della confezione

Il proiettore viene fornito con in dotazione gli elementi indicati di seguito. Controllare che tutti gli elementi siano inclusi. Se risulta mancante qualche componente, contattare immediatamente il rivenditore.

Fare riferimento alla figura **F-8** sul retro del presente manuale.

- (1) Telecomando (Le batterie non sono comprese)
- (2) Cavo di alimentazione
- (3) Cavo computer
- (4) Coperchio della lente (LWU502)
- (5) Coperchio della lente (LW502/LX602)
- (6) Manuale d'istruzioni (Libretto x1, CD x1)
- (7) Etichetta per la sicurezza
- (8) CD applicazioni
- (9) Coperchio adattatore
- (10) Coperchio del terminale *
- (11) Fermacavi HDMI (x3)
- (12) Fascetta per cavi (x3)
- (13) Fascetta per cavi (x1)
- (14) Gancio metallico
- (15) Vite

* Solo LW502/LWU502

⚠ AVVERTENZA ► Tenere le parti piccole lontano dalla portata dei bambini e degli animali domestici. Non mettere in bocca. In caso di ingestione rivolgersi immediatamente a un medico.

NOTA • Conservare il materiale di imballaggio originale per future spedizioni del prodotto. Assicurarsi di utilizzare l'imballaggio originale per trasportare il proiettore.

Preparazione del telecomando

Inserire le batterie prima di utilizzare il telecomando. Se il telecomando non sembra di funzionare correttamente, sostituire le batterie. Se non si utilizza il telecomando per un lungo periodo, rimuovere le batterie dal telecomando e riporle in un luogo sicuro.

1. Rimuovere il coperchio del vano batteria sul retro del telecomando.
2. Allineare e inserire due batterie AA rispettando le polarità positiva e negativa, come indicato sul telecomando.
(Utilizzare batterie AA zinco-carbone o alcaline adeguate (non ricaricabili) in conformità con le leggi e normative locali. Le batterie non sono comprese.)
3. Mettere il coperchio della batteria allo stato precedente.

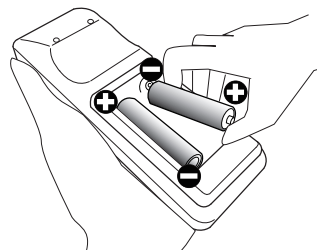

⚠ AVVERTENZA ► Maneggiare le batterie con cautela e utilizzarle secondo le istruzioni. Se utilizzate in modo improprio, le batterie potrebbero esplodere, rompersi oppure perdere liquido causando incendi e/o inquinando l'ambiente circostante.

- Durante la sostituzione delle batterie, sostituire entrambe le batterie con batterie nuove dello stesso tipo. Non usare una batteria con batterie usate.
- Utilizzare solo le batterie del tipo specificato. Non utilizzare diversi tipi di batterie contemporaneamente. Non mescolare batterie usate con batterie nuove.
- Per l'inserimento delle batterie assicurarsi che la polarità sia corretta.
- Tenere le batterie lontane dalla portata dei bambini e dagli animali domestici.
- Non ricaricare, cortocircuitare, saldare o smontare una batteria.
- Non portare una batteria a contatto con il fuoco o con l'acqua. Conservare le batterie in un luogo fresco e asciutto, al riparo dalla luce.
- Se si osserva una perdita di liquidi dalle batterie è necessario sostituirle dopo aver ripulito la zona interessata. Se il liquido dovesse depositarsi sui vestiti o sulla pelle, risciacquare molto bene con acqua.
- Osservare i regolamenti locali in materia di smaltimento delle batterie.

Posizionamento

Fare riferimento alle tabelle dalla **T-1** alla **T-3** sul retro del presente manuale, così come a quelle seguenti, per stabilire le dimensioni dello schermo e la distanza di proiezione. I valori indicati nella tabella sono stati calcolati per una risoluzione a schermo intero.

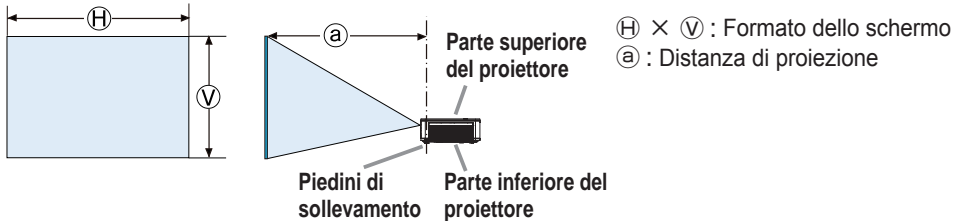

Lasciare uno spazio libero di almeno 50 cm tra i fori di ventilazione e le pareti, e uno spazio libero di almeno 30 cm tra le prese d'aria e le pareti. Presumere che ci sia spazio sufficiente sui lati anteriore, posteriore e superiore del proiettore nella figura sotto.

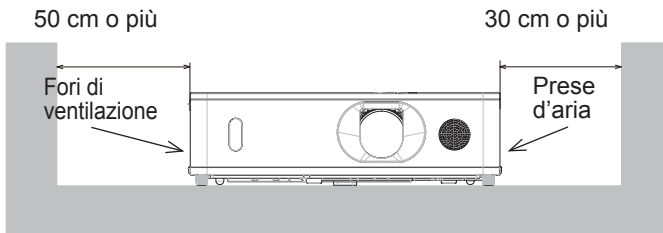

lasciare uno spazio libero di almeno 30 cm tra i prese d'aria e le pareti. Presumere che ci sia spazio sufficiente sui lati anteriore, laterali e superiore del proiettore nella figura sotto.

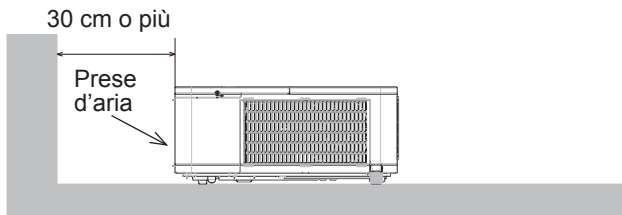

(continua alla pagina seguente)

▲ **AVVERTENZA** ► Installare il proiettore in un luogo dal quale sia possibile accedere facilmente a una presa elettrica.

► Installare il proiettore in una posizione stabile e orizzontale.

- Non utilizzare accessori di montaggio diversi da quelli indicati dal produttore. Leggere e conservare il manuale d'uso degli accessori di montaggio utilizzati.
- Per installazioni speciali, come il montaggio a soffitto, consultare preventivamente il proprio rivenditore. Potrebbero essere necessari accessori di montaggio e servizi specifici.
- Non collocare il proiettore di lato, in posizione frontale o posteriore.
- Non fissare né appoggiare nulla al proiettore salvo quanto diversamente specificato nel manuale.

► Non installare il proiettore accanto a oggetti infiammabili o a conduttori termici.

► Non posizionare il proiettore in un luogo dove viene utilizzato dell'olio, come l'olio da cucina o l'olio per macchine.

► Non esporre il proiettore all'acqua.

► Non bloccare le prese d'aria e i fori di ventilazione del proiettore.

Se le prese d'aria e i fori di ventilazione del proiettore sono bloccati, il calore che si accumula al suo interno può provocare un incendio.

▲ **CAUTELA** ► Sistemare il proiettore in un luogo fresco e sufficientemente ventilato.

- Non bloccare, intasare o coprire in altro modo i fori di ventilazione.
- Non posizionare il proiettore in luoghi esposti a campi magnetici: ciò potrebbe provocare il malfunzionamento delle ventole di raffreddamento all'interno del proiettore.

► Non collocare il proiettore in ambienti polverosi, umidi o fumosi.

• Non posizionare il proiettore accanto a umidificatori.

DICHIARAZIONE ► Riparare i sensori del proiettore dalla luce diretta.

► Non posizionare questo prodotto dove potrebbero verificarsi interferenze causate dalle frequenze radio.

► Impostare correttamente il valore ALTITUDINE della voce SERVIZIO nel menu OPZ. Se il proiettore viene utilizzato con un'impostazione errata, potrebbe danneggiarsi o si potrebbero danneggiare le parti al suo interno. Per ulteriori dettagli, si veda il **Manuale d'istruzioni - Guida operativa**.

NOTA • Quando la temperatura all'interno del proiettore aumenta eccessivamente, può provocare il temporaneo funzionamento della ventola ad alta velocità per il raffreddamento.

Collegamento delle periferiche

Prima di collegare il proiettore ad una periferica, consultare il manuale della periferica per verificare che sia adatta ad essere collegata a questo proiettore e predisporre degli accessori necessari, come un cavo adatto al segnale della periferica. Consultare il rivenditore quando l'accessorio necessario non si trova in dotazione con il prodotto o è danneggiato.

Dopo essersi accertati che il proiettore e le periferiche sono spenti, eseguire il collegamento, secondo le istruzioni di seguito. Fare riferimento alle figure dalla **F-1** a **F-4** sul retro del presente manuale.

Per ulteriori dettagli, si veda il **Manuale d'istruzioni - Guida operativa**. Prima di collegare il proiettore a un impianto di rete, assicurarsi di aver letto anche il **Manuale d'istruzioni - Guida per la connessione alla rete**.

- ⚠ AVVERTENZA** ► Usare solamente gli accessori adatti. Altrimenti si potrebbe provocare un incendio o danni alla periferica e al proiettore.
- Usare solo gli accessori specificati o consigliati dal produttore del proiettore. Potrebbe essere regolato da qualche normativa.
 - Non smontare o modificare il proiettore e gli accessori.
 - Non utilizzare accessori danneggiati. Fare attenzione a non danneggiare gli accessori. Disporre i cavi in modo da non calpestarli e farli rimanere impigliati.
 - Nell'adattatore USB senza fili si potrebbe accumulare calore, pertanto, onde evitare possibili ustioni, scollegare il cavo di alimentazione del proiettore per 10 minuti prima di toccare l'adattatore.
 - Quando si usa l'adattatore USB senza fili, utilizzare il coperchio dell'adattatore.
- ⚠ CAUTELA** ► Nel caso di un cavo dotato di nucleo solo a un'estremità, collegare l'estremità dotata di nucleo al proiettore. Può essere imposto dalle normative EMI.
- Prima di collegare il proiettore a una rete, assicurarsi di ottenere il consenso dell'amministratore di rete.
 - Non collegare la porta **LAN** a reti con un voltaggio eccessivo.
 - L'apposito adattatore USB senza fili venduto come optional è necessario per utilizzare la funzione di rete senza fili del presente proiettore. Prima di collegare l'adattatore USB senza fili, spegnere il proiettore e scollegare il cavo di alimentazione.

NOTA • Non accendere o spegnere il proiettore mentre è collegato ad una periferica in funzione, salvo che non sia specificato nelle istruzioni del manuale della periferica.

- È possibile selezionare la funzione di alcune porte di ingresso a seconda delle esigenze di utilizzo. Per ulteriori dettagli, si veda il **Manuale d'istruzioni - Guida operativa**.
- Fare attenzione a non collegare un connettore alla porta sbagliata per errore.

Aggancio del coperchio adattatore

Quando si usa l'adattatore USB senza fili, usare il coperchio adattatore in dotazione per prevenire i furti.

Adattatore USB senza fili: USB-WL-11N-NS

Fascia di temperatura: 0 ~ 40 °C (Funzionamento)

1. Allentare la vite nella parte inferiore sinistra della porta **WIRELESS**.

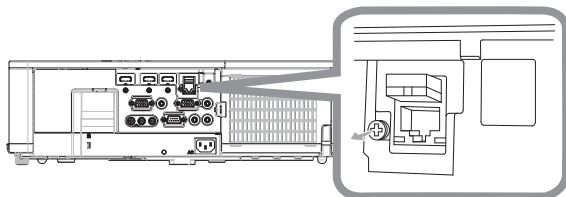

2. Inserire la linguetta del coperchio nel foro in alto a destra della porta **WIRELESS**, nella direzione della freccia.

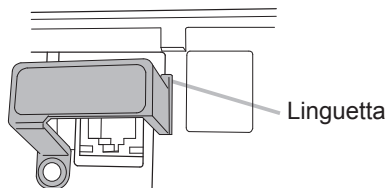

3. Allineare i fori per le viti sul proiettore e il coperchio. Quindi, inserire la vite rimossa dal proiettore nel foro e stringere la vite.

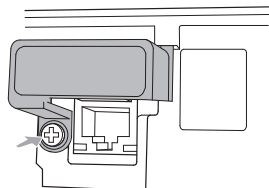

⚠ AVVERTENZA ► Tenere le parti piccole lontano dalla portata dei bambini e degli animali domestici. Non mettere in bocca.

► Nell'adattatore USB senza fili si potrebbe accumulare calore, pertanto, onde evitare possibili ustioni, scollegare il cavo di alimentazione del proiettore per 10 minuti prima di toccare l'adattatore.

Montaggio del coperchio del terminale

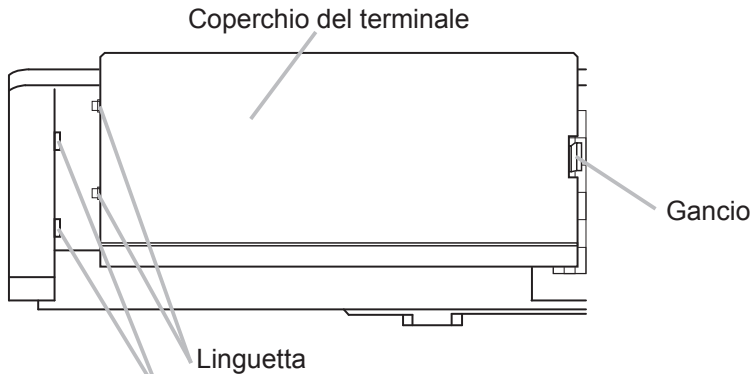

Inserire le due linguette del coperchio del terminale nel foro dell'alloggiamento e verificare che il gancio sia innestato nell'alloggiamento.

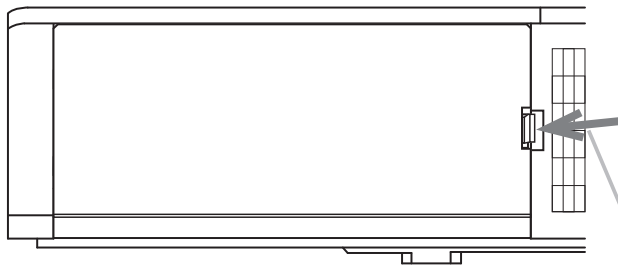

Per staccare il Coperchio del terminale, spingere il gancio nella direzione della freccia e tirarlo in avanti.

NOTA • Questo è un prodotto di Classe A. Collegare un cavo di segnale o un cavo di comunicazione (per esempio un cavo LAN) vicino a questo prodotto potrebbe causare interferenze radio. In questo caso l'utente dovrà prendere provvedimenti adeguati.

CHRISTIE®

Collegamento dell'alimentazione

1. Collegare il connettore all'AC (ingresso AC) del proiettore.

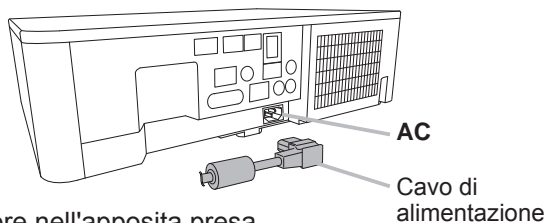

2. Inserire saldamente il connettore nell'apposita presa. Entro un paio di secondi dopo la connessione del cavo di alimentazione, l'indicatore **POWER** si accenderà stabilmente con luce arancione.

Si prega di ricordare che quando la funzione ACCENS. DIR. è attivata, la connessione dell'alimentazione accende il proiettore.

⚠AVVERTENZA ► Usare cautela quando si connette il cavo elettrico; in caso di collegamento errato o difettoso il proiettore potrebbe prendere fuoco e/o causare scosse elettriche.

- Non toccare il cordone d'alimentazione con le mani bagnate.
- Utilizzare il cavo di alimentazione in dotazione al proiettore. Se questo è danneggiato, contattare il rivenditore per ottenere un nuovo cavo. Non modificare il cavo di alimentazione.
- Inserire il cavo di alimentazione in una presa con voltaggio corrispondente al cavo. La presa di alimentazione deve essere vicina al proiettore e facilmente accessibile. Per scollegare l'apparecchio estrarre il cavo di alimentazione.
- Non erogare l'alimentazione elettrica a dispositivi multipli. Ciò potrebbe causare un sovraccarico dell'uscita e dei connettori, allentare il collegamento o provocare incendio, scarica elettrica o altri incidenti.
- Collegare il terminale di terra per l'ingresso CA della presente unità al terminale di terra dell'edificio utilizzando un cavo di alimentazione idoneo (in dotazione).

DICHIARAZIONE ► Questo prodotto è anche adatto all'uso su sistemi di alimentazione IT con tensione tra le fasi di 220–240 V.

Bloccaggio dei cavi

Per fissare il cavo, usare la fascetta per cavi in dotazione.

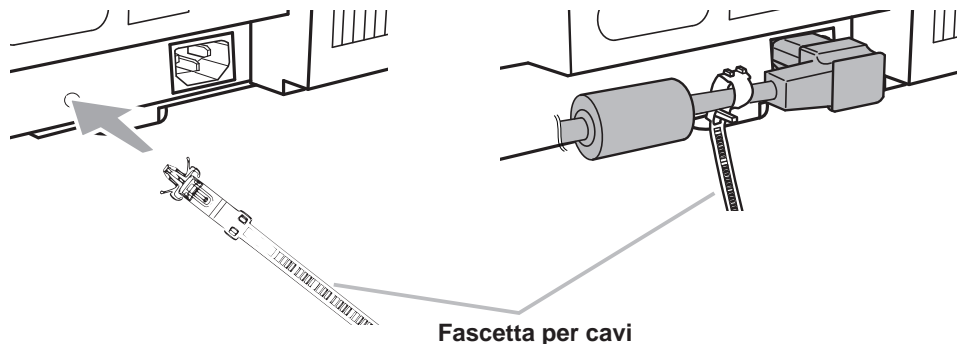

Accensione

1. Accertare che il cavo di alimentazione sia collegato saldamente e correttamente al proiettore e alla presa a muro.
2. Assicurarsi che l'indicatore **POWER** sia acceso con luce arancione fissa. Quindi rimuovere il coperchio dell'obiettivo.
3. Premere il pulsante **STANDBY/ON** sul proiettore o il telecomando.

La lampada di proiezione si accenderà e l'indicatore **POWER** inizierà a lampeggiare di colore verde. Una volta terminata l'accensione, l'indicatore smetterà di lampeggiare e mostrerà una luce fissa di colore verde.

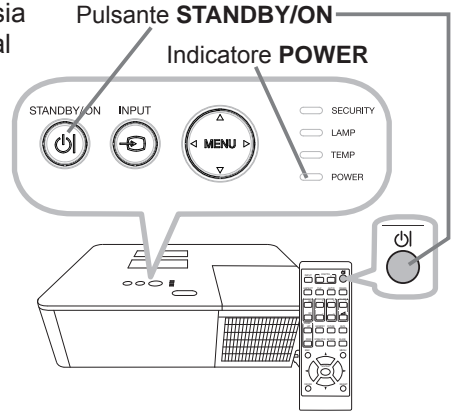

⚠ AVVERTENZA ► Quando il proiettore è acceso, viene emessa una luce intensa. Non guardare la lente del proiettore né all'interno del proiettore attraverso le aperture del proiettore, in quanto il raggio di proiezione può causare danni alla vista.

► Bloccare il fascio con qualcosa causa temperatura elevata e può provocare incendio o fumo.

NOTA • Si raccomanda di accendere il proiettore prima delle periferiche collegate.

• Il proiettore è dotato della funzione ACCENS. DIR., che può rendere automatica l'accensione del proiettore. Per ulteriori informazioni, si prega di vedere il **Manuale d'istruzioni - Guida operativa**.

Impostazione dei piedini di regolazione del proiettore

Se il posto su cui collocare il proiettore è leggermente irregolare verso destra o sinistra, utilizzare il piedino di sollevamento per posizionare il proiettore orizzontalmente. Utilizzando il piedino è anche possibile inclinare il proiettore per proiettare con un'angolazione adatta allo schermo, sollevando il lato frontale del proiettore entro 11 gradi. Questo proiettore è dotato di 2 piedini e 2 pomelli di sollevamento. Il piedino di sollevamento è regolabile spingendo verso l'alto il pomello di sollevamento posizionato sul suo stesso lato.

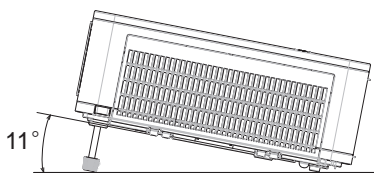

1. Sostenendo il proiettore, spingere i pomelli di sollevamento per rilasciare i piedini di sollevamento.
2. Posizionare il lato frontale del proiettore all'altezza desiderata.
3. Rilasciare i pomelli di sollevamento per bloccare i piedini.
4. Dopo aver confermato che i piedini di sollevamento siano bloccati, appoggiare il proiettore delicatamente.
5. Qualora sia necessario, è possibile ruotare i piedini di sollevamento manualmente per eseguire regolazioni più precise. Sostenere il proiettore quando si ruotano i piedini.

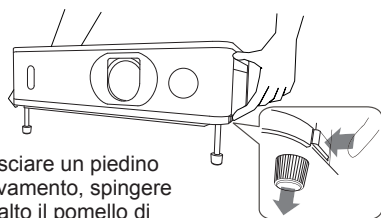

Per rilasciare un piedino di sollevamento, spingere verso l'alto il pomello di sollevamento posizionato sullo stesso suo lato.

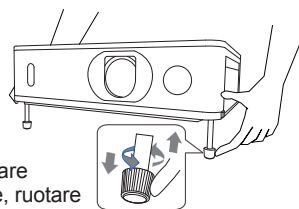

Per regolare finemente, ruotare il piedino.

⚠ CAUTELA ► Non spostare i pomelli di sollevamento senza sostenere il proiettore, poiché quest'ultimo potrebbe cadere.

► Non inclinare il proiettore oltre gli 11 gradi consentiti dalle operazioni di regolazione tramite i piedini. Un'inclinazione del proiettore oltre il limite consentito potrebbe causare il malfunzionamento o limitare la durata dei componenti o del proiettore stesso.

Visualizzazione dell'immagine

1. Attivare la vostra sorgente di segnale. Accendere la sorgente del segnale, e inviare il segnale al proiettore.
2. Servirsi dei pulsanti **VOLUME + / -** per regolare il volume.
3. Premere il pulsante **INPUT** sul proiettore o sul telecomando. Selezionare una voce che si desidera facendo riferimento all'elenco delle voci visualizzate.
4. Premere il pulsante **ASPECT** sul telecomando. Tutte le volte che si preme il pulsante, il proiettore sposta a turno il modo di rapporto larghezza/altezza.
5. Usare la anello dello **ZOOM** per regolare il formato dello schermo.
6. Usare la anello del **FOCUS** per focalizzare l'immagine.
7. Ruotare completamente il dispositivo di regolazione **VERTICAL** in senso antiorario. Quindi ruotarlo in senso orario e regolare la posizione dell'obiettivo verso l'alto.
8. Ruotare il dispositivo di regolazione **HORIZONTAL** in senso orario o antiorario per regolare la posizione orizzontale dell'obiettivo.

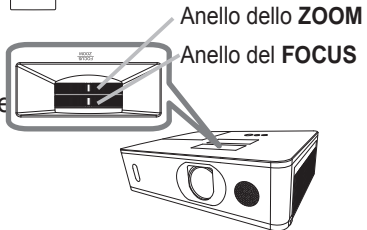
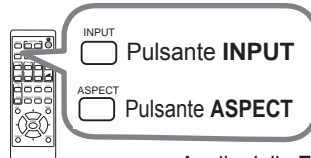
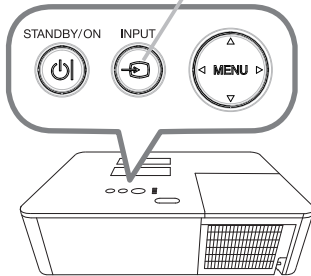

VERTICAL dispositivo di regolazione
HORIZONTAL dispositivo di regolazione

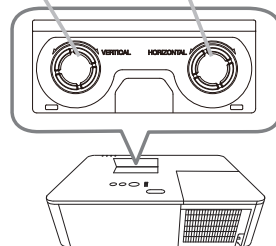

CAUTELA ► Se si desidera visualizzare una schermata bianca mentre la lampada del proiettore è accesa, utilizzare la funzione SP.VUOTO (vedere il **Manuale d'istruzioni - Guida operativa**). Qualsiasi altra azione potrebbe causare danni al proiettore.

NOTA • Il pulsante **ASPECT** non funziona quando nessun segnale corretto è in ingresso.

- Durante un'operazione, si potrebbero avvertire per breve tempo dei rumori e/o si potrebbe notare uno sfarfallio sullo schermo. Non si tratta di un malfunzionamento dell'apparecchio.
- Per dettagli su come regolare le immagini, si prega di vedere il **Manuale d'istruzioni - Guida operativa**.

CHRISTIE®

Spegnimento

1. Premere il pulsante **STANDBY/ON** sul proiettore o il telecomando. Sullo schermo compare per circa 5 secondi il messaggio “Spegnere?”.
2. Premere di nuovo il pulsante **STANDBY/ON** mentre appare il messaggio. La lampada del proiettore si spegnerà e l'indicatore **POWER** comincerà a lampeggiare di colore arancione. Quindi, quando si sarà completato il raffreddamento della lampada, l'indicatore **POWER** smetterà di lampeggiare e rimarrà acceso di colore arancione.
3. Fissare il coperchio della lente dopo che la luce dell'indicatore **POWER** rimane stabile di colore arancione.

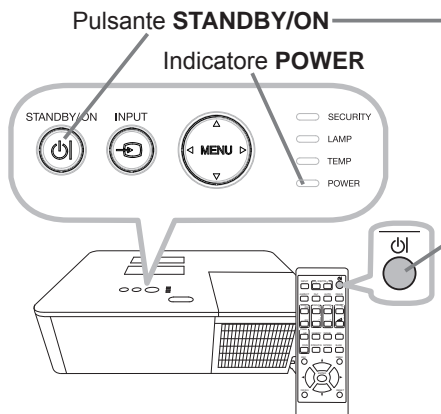

Non accendere il proiettore per 10 minuti o più dopo averlo spento. Inoltre, evitare di spegnere il proiettore subito dopo averlo acceso. Tali operazioni potrebbero provocare malfunzionamenti della lampada o ridurre la durata di alcuni componenti, tra cui la lampada.

⚠ AVVERTENZA ► Non toccare la zona del coperchio della lampada e le feritoie di ventilazione durante o immediatamente dopo l'uso, poiché esse divengono molto calde.

► Rimuovere il cavo di alimentazione per la disconnessione totale. La presa di corrente deve essere vicino al proiettore e facilmente accessibile.

NOTA • Si raccomanda di spegnere il proiettore solo dopo aver prima spento tutte le periferiche collegate.

• Questo proiettore è dotato della funzione SPEGN. AUTO, che può rendere automatico lo spegnimento del proiettore. Per ulteriori informazioni, si prega di vedere il **Manuale d'istruzioni - Guida operativa**.

Sostituzione della lampada

Le lampade hanno una vita limitata. L'utilizzo della lampada per periodi prolungati può dar luogo alla visualizzazione di immagini più scure o dalle tonalità deboli. Ciascuna lampada è caratterizzata da una diversa vita operativa, mentre a volte può succedere che esplodano o si brucino già al primo utilizzo. Si raccomanda pertanto di mantenere a portata di mano una lampada di ricambio nell'eventualità di una sostituzione prematura. A questo scopo si suggerisce di rivolgersi al proprio rivenditore comunicando il numero di tipo della lampada.

Numero tipo : 003-005852-01 (DT01935)

1. Spegner il proiettore e scollegarne il cavo di alimentazione. Lasciare inoltre raffreddare la lampada per almeno 45 minuti.
2. Preparare una nuova lampada. Se il proiettore è installato con gli accessori di montaggio specificati, oppure se la lampada è rotta, chiedere inoltre al rivenditore di sostituire la lampada.

Nel caso di esecuzione della sostituzione personalmente, seguire la seguente procedura.

3. Allentare la vite (contrassegnata dalla freccia) del coperchio della lampada, quindi far scorrere verso il basso e sollevare il coperchio della lampada per rimuoverlo.
 4. Allentare le 3 viti (contrassegnate dalla freccia) della lampada ed estrarla lentamente utilizzando le maniglie.
- Mai allentare nessun'altra vite.
5. Inserire la lampada nuova e riavvitare saldamente le 3 viti della lampada allentate in precedenza, per bloccarla in posizione.
 6. Mentre assemblate le parti intercambiabili del coperchio della lampada e il proiettore, slittate il coperchio della lampada al suo posto. Poi serrate saldamente le viti del coperchio della lampada.
 7. Accendere il proiettore e azzerare il tempo della lampada mediante la funzione TEMPO LAMPADA del menu IMPOSTA.

- (1) Premere il pulsante **MENU** in modo da visualizzare il menu.
- (2) Con il pulsante **▼/▲** selezionare nel menu **MENU AVANZATO** e premere quindi il pulsante **►**.
- (3) Con il pulsante **▼/▲** nella colonna di sinistra del menu selezionare **IMPOSTA** e premere quindi il pulsante **►**.
- (4) Puntare **LAMPADA E FILTRO** con i pulsanti **▼/▲**, quindi premere il pulsante **►**.
- (5) Con il pulsante **▼/▲** selezionare **TEMPO LAMPADA** e premere quindi il pulsante **►**. Appare così una finestra di dialogo.
- (6) Premere il pulsante **►** in modo da selezionare "OK" nella finestra di dialogo. In tal modo si esegue il reset del tempo della lampada.

Coperchio della lampada

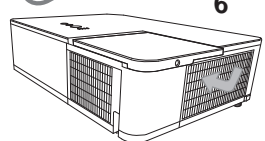
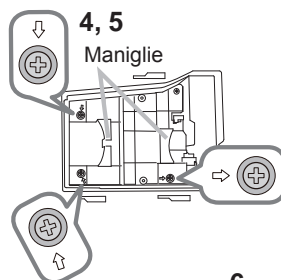
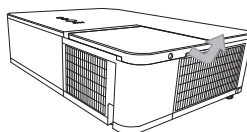
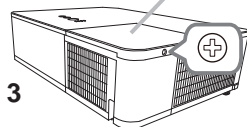

⚠ CAUTELA ► Non toccare nessuno spazio all'interno del proiettore, mentre si estrae la lampada.

NOTA • Affinché le indicazioni fornite sulla lampada siano attendibili, è necessario reimpostare il tempo lampada solo dopo la sostituzione della lampada stessa.

 **ALTA TENSIONE**  **ALTA TEMPERATURA**  **ALTA PRESSIONE**

⚠ AVVERTENZA ► Il proiettore è dotato di una lampada di vetro con mercurio ad alta pressione. Se sottoposta a scossoni, graffiata, toccata quando è calda o se non viene sostituita quando è usurata, la lampada può rompersi con un forte scoppio oppure può fulminarsi. Ogni lampada ha una durata diversa e alcune lampade potrebbero scoppiare o fulminarsi subito dopo che si è iniziato ad usarle. Inoltre, quando la lampadina scoppia, è possibile che nel vano della lampada si diffondano frammenti di vetro e che dai fori per la ventilazione del proiettore fuoriesca gas contenente mercurio e polvere contenenti particelle fini di vetro.

► **Smaltimento della lampada:** Questo prodotto contiene una lampada al mercurio; non smaltire con i normali rifiuti domestici. Per lo smaltimento rispettare le disposizioni locali in tema di tutela dell'ambiente.

- Per il riciclo della lampada, fare riferimento a www.lamprecycle.org (negli USA).
- Per lo smaltimento del prodotto, contattare l'ufficio governativo locale oppure www.eiae.org (negli USA) oppure www.epsc.ca (in Canada).

Rivolgersi al proprio rivenditore per ottenere maggiori informazioni.



Staccare la spina dalla presa di corrente

- Se la lampadina dovesse rompersi (in questo caso si ode un forte scoppio), disinserire il cavo di alimentazione dalla presa elettrica e richiedere una lampada di ricambio al rivenditore locale. Frammenti di vetro possono danneggiare le parti interne del proiettore oppure ferire l'utente. Non pulire pertanto il proiettore e non sostituire da soli la lampada.
- Se la lampadina dovesse rompersi (in questo caso si ode un forte scoppio), ventilare bene la stanza e non respirare il gas o le particelle fini che fuoriescono dai fori di ventilazione del proiettore. Non portare il gas a contatto con gli occhi o con la bocca.
- Prima di sostituire la lampada spegnere il proiettore e scollegare il cavo di alimentazione, quindi attendere almeno 45 minuti per permettere alla lampada di raffreddarsi. Se si tocca la lampada quando è calda si corre il rischio di scottarsi e di danneggiare la lampada stessa.



- Non allentare mai le viti del proiettore, tranne quelle contrassegnate (segnate da una freccia).
- Non aprire il coperchio della lampada mentre il proiettore è appeso a un soffitto. Infatti, se la lampadina della lampada si rompe, quando si apre il coperchio i frammenti cadrebbero a terra e questo potrebbe rappresentare un pericolo. Inoltre, utilizzare il proiettore in luoghi alti è pericoloso, per cui anche se la lampadina non è rotta, chiedere sempre al rivenditore di sostituire la lampada.
- Non utilizzare il proiettore senza il coperchio della lampada. Dopo la sostituzione della lampada, riavvitare saldamente le viti. Viti allentate possono causare danni o ferite.



- Utilizzare solo lampade del tipo specificato. L'utilizzo di una lampada non conforme alle specifiche di questo modello potrebbe provocare un incendio, danneggiare o ridurre la durata del prodotto.
- Se la lampada si guasta subito dopo il primo utilizzo, è possibile che sussistano ulteriori problemi alla rete elettrica. Se ciò si verifica, contattare il rivenditore locale o un responsabile dell'assistenza.
- **Attenzione:** se la lampada subisce urti o scossoni oppure è graffiata la lampadina potrebbe scoppiare durante l'uso.
- Non utilizzare la lampada quando è già usurata: potrebbe annerirsi, non illuminarsi più oppure scoppiare. Sostituire la lampada nel più breve tempo possibile se le immagini appaiono troppo scure oppure se le tonalità dei colori sembrano di scarsa qualità. Non utilizzare lampade vecchie (già usate) perché queste potrebbero rompersi.

Pulizia e sostituzione del filtro dell'aria

Si raccomanda di controllare e pulire il filtro dell'aria periodicamente. Quando gli indicatori o un messaggio richiedono di pulire il filtro dell'aria, eseguire l'operazione il più presto possibile.

Inoltre, al lato interno del coperchio del filtro è fissato il filtro dell'aria aggiuntivo. Se uno dei filtri è danneggiato o molto sporco, sostituire l'intero set filtri con uno nuovo.

Quando si acquista un set filtri nuovo, richiederne uno con il seguente numero tipo al proprio rivenditore.

Numero tipo : 003-005853-01 (UX41161)

1. Spegner il proiettore ed estrarre il cavo di alimentazione. Attendere che il proiettore sia freddo.
2. Utilizzare un aspirapolvere sopra e intorno al coperchio del filtro.
3. Afferrare e tirare verso l'alto le manopole del coperchio del filtro per toglierlo.
4. Tirare la manopola unità filtro verso l'alto per staccare l'unità filtro dal proiettore.
5. Usare un aspirapolvere per pulire i fori del filtro del proiettore e il lato esterno dell'unità del filtro.
6. Usare un aspirapolvere per il lato interno di ciascuna parte dell'unità filtro per pulirle. Se i filtri sono danneggiati o molto sporchi, sostituirli con filtri nuovi.
7. Inserire nuovamente l'unità filtro nel proiettore.
8. Rimettere il coperchio del filtro in posizione.

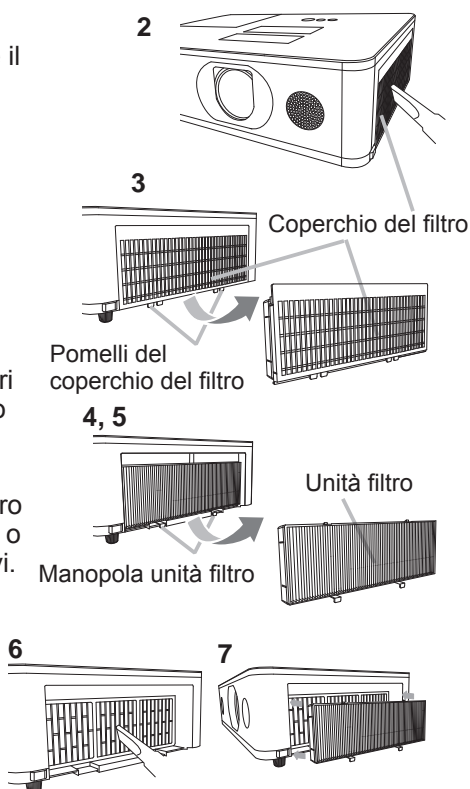

(continua alla pagina seguente)

9. Accendere il proiettore e ripristinare il tempo di utilizzo del filtro alla voce TEMPO FILTRO del MENU FACILE.
- (1) Premere il pulsante **MENU** per visualizzare un menu.
 - (2) Con il pulsante ▲/▼ selezionare TEMPO FILTRO e premere quindi il pulsante ► (o **ENTER / RESET**). Appare così una finestra di dialogo.
 - (3) Premere il pulsante ► in modo da selezionare "OK" nella finestra di dialogo. In tal modo si esegue il reset del tempo di utilizzo del filtro.

⚠ **AVVERTENZA** ► Prima di eseguire la manutenzione del filtro dell'aria, assicurarsi che il cavo di alimentazione non sia inserito, quindi lasciare al proiettore il tempo sufficiente per raffreddarsi.

► Usare solo il filtro dell'aria del tipo specificato. Non utilizzare il proiettore senza il filtro dell'aria o il coperchio del filtro. Fare ciò potrebbe causare incendi o malfunzionamento del proiettore.

► Pulire il filtro dell'aria periodicamente. Se il filtro dell'aria diviene ostruito da polvere o altro, aumenta la temperatura interna, la quale potrebbe causare incendi, ustioni o malfunzionamento del proiettore.

NOTA • Si consiglia di azzerare il tempo del filtro solo dopo la pulizia o sostituzione del filtro dell'aria, per avere una indicazione corretta riguardo il filtro dell'aria.

- Il proiettore potrebbe visualizzare il messaggio come "CONTROLLO FLUSSO ARIA" o spegnere il proiettore, per prevenire l'aumento del livello di surriscaldamento interno.

Sostituzione della batteria dell'orologio interno

In alcuni casi è necessario installare la batteria (📖 Programmazione evento nel Manuale d'istruzioni - Guida per la connessione alla rete) La batteria non è inclusa in dotazione con il prodotto. Sostituire la batteria con la seguente procedura.

1. Spegnerne il proiettore e scollegarne il cavo di alimentazione. Attendere che l'apparecchio si raffreddi sufficientemente.
2. Una volta raffreddatosi sufficientemente, ruotarlo lentamente sino a rivolgerne verso l'alto il lato inferiore.
3. Ruotare il coperchio del vano batteria completamente nella direzione indicata con **"OPEN"** usando una moneta o simile, e tirare su il coperchio per rimuoverlo.
4. Fare leva sulla batteria usando un cacciavite a testa piatta o simile per estrarla. Non usare alcun oggetto metallico. Mentre si fa leva sulla batteria, fare delicatamente pressione con un dito su di essa siccome potrebbe uscire dal vano.
5. Sostituire la batteria con una nuova MAXELL o HITACHI MAXELL, Parte N. **CR2032** o **CR2032H**. Far scorrere la batteria al di sotto della linguetta plastica e spingerla all'interno del vano finché non scatta in posizione.
6. Risistemare il coperchio del vano batteria, poi ruotarlo verso **"CLOSE"**, utilizzando, ad es., una moneta.

Coperchio del vano batteria

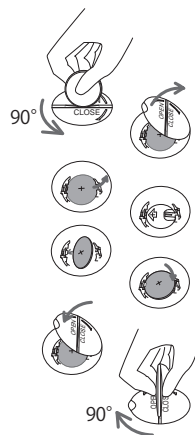
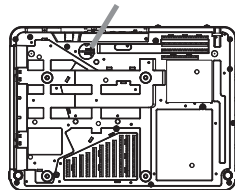

⚠ AVVERTENZA ► Maneggiare le batterie con cautela e utilizzarle secondo le istruzioni. Un trattamento scorretto della batteria ne può provocare l'esplosione. Non ricaricare, smontare o smaltire nel fuoco.

Anche un uso scorretto può provocare incrinature o perdite, con conseguente incendio, lesioni personali e/o inquinamento dell'ambiente circostante.

- Utilizzare solo le batterie del tipo specificato.
 - Per l'inserimento delle batterie assicurarsi che la polarità sia corretta.
 - Tenere le batterie lontane dalla portata dei bambini e dagli animali domestici.
- In caso di inghiottimento rivolgersi immediatamente a un medico.
- Non cortocircuitare o saldare la batteria.
 - Non esporre la batteria a fuoco o acqua. Conservare le batterie in un luogo fresco e asciutto, al riparo dalla luce.
 - Se si osserva una perdita di liquidi dalle batterie è necessario sostituirle dopo aver ripulito la zona interessata. Se il liquido dovesse depositarsi sui vestiti o sulla pelle, risciacquare molto bene con acqua.
 - Osservare i regolamenti locali in materia di smaltimento delle batterie.

Letture dei manuali su CD

Gli altri manuali del proiettore sono contenuti nel CD-ROM "User's Manual (detailed)" fornito in dotazione. Per usare correttamente il CD-ROM s'invita innanzi tutto a leggere le seguenti note.

■ Requisiti di sistema

Per utilizzare il CD-ROM è necessario un sistema con i requisiti seguenti.

- Windows®:** Sistema operativo: Microsoft® Windows® 7 o versioni successive
Macintosh®: Sistema operativo: Mac OS X® 10.6 o versioni successive
Unità CD-ROM/DVD-ROM
Applicazioni: Microsoft® Internet Explorer® 11 o versioni successive,
Microsoft® Edge
Adobe® Acrobat® Reader® 8.0 o versioni successive

■ Come usare il CD

1. Inserire il CD nell'unità CD-ROM/DVD-ROM del computer.

Windows®: Dopo alcuni istanti, si apre il browser Web. Viene visualizzata la finestra di partenza.

Macintosh®: (1) Fare doppio clic sull'icona "PROJECTORS", visualizzata sulla scrivania.
(2) Quando si fa clic sul file "main.html", viene avviato il browser Web e viene visualizzata la finestra di partenza.

2. Fare prima di tutto clic sul nome del modello del proprio proiettore e poi sulla lingua che si desidera nella lista visualizzata. Il manuale d'istruzioni (dettagliato) quindi si aprirà.

⚠ CAUTELA ► Utilizzare il CD-ROM in dotazione solo nell'unità CD/DVD del computer. Il CD-ROM è destinato solo all'uso in un computer. ASSOLUTAMENTE NON INSERIRE IL CD ROM IN UN LETTORE CD/DVD CHE NON APPARTENGA A UN COMPUTER! Inserire il CD-ROM in un lettore CD/DVD non compatibile può dar luogo a rumori molto forti che SAREBBERO CAUSA DI DANNI ALL'UDITO DELLE PERSONE O AGLI STESSI ALTOPARLANTI!

- Dopo aver usato il CD-ROM, rimetterlo nel contenitore per CD e conservarlo. Non conservare il CD esposto alla luce diretta del sole o vicino a fonti di calore elevato o in luoghi molto umidi.

NOTA • Le informazioni contenute nel CD-ROM sono soggette a modifiche senza preavviso. Si prega di controllare il nostro sito web dove è possibile trovare le informazioni più recenti per questo proiettore. (📖24)

- Si declina ogni responsabilità per impedimenti e guasti arrecati ad hardware e software del computer dovuti all'uso del CD-ROM.
- Le informazioni contenute nel CD-ROM non devono essere copiate, riprodotte o ristampate, né completamente né in parte, senza ottenere il consenso preventivo della nostra compagnia.

Dati tecnici

Articolo	Dati tecnici
Denominazione prodotto	Proiettore a cristalli liquidi
Pannello a cristalli liquidi	LW502: 1,024,000 pixels (1280 orizzontale x 800 verticale) LWU502: 2,304,000 pixels (1920 orizzontale x 1200 verticale) LX602: 786,432 pixels (1024 orizzontale x 768 verticale)
Lampada	300W
Altoparlante	16 W x1
Alimentazione elettrica/ Corrente nominale	c.a100V-120V: 4,4A, c.a220V-240V: 2,2A
Potenza assorbita	c.a100V-120V: 440W, c.a220V-240V: 420W
Fascia di temperatura	0 ~ 40 °C (Funzionamento) • Utilizzando il proiettore ad altitudini elevate, la durata dei componenti ottici potrebbe venire ridotta da temperature ambiente superiori ai 35°C circa. Si consiglia di ridurre la temperatura quanto più possibile. 35 ~ 40°C • La luminosità della lampada viene ridotta automaticamente.
Dimensione	460 (L) x 138 (A) x 334 (P) mm • Parti sporgenti escluse. Fare riferimento alla figura F-5 alla F-7 sul retro del presente manuale.
Peso (massa)	LW502/LX602: circa 6,8 kg LWU502: circa 7,1 kg

(continua alla pagina seguente)

Articolo	Dati tecnici
Terminali	COMPUTER IN D-sub a 15 pin mini jack x1 HDMI 1 Connettore HDMI x1 HDMI 2 Connettore HDMI x1 HDMI OUT Connettore HDMI x1 HDBaseT * Jack RJ45 x1 MONITOR OUT D-sub a 15 pin mini jack x1 VIDEO Jack RCA x1 AUDIO IN1 3,5 mm (stereo) mini jack x1 AUDIO IN2 (L, R) ack RCA x2 AUDIO OUT 3,5 mm (stereo) mini jack x1 WIRELESS Connettore Wireless x1 CONTROL D-sub a 9 pin spina x1 LAN Jack RJ45 x1 REMOTE CONTROL IN 3,5 mm (stereo) mini jack x1 REMOTE CONTROL OUT 3,5 mm (stereo) mini jack x1
Parti Opzional	Lampada: 003-005852-01 (DT01935) Set filtri: 003-005853-01 (UX41161) Per ulteriori informazioni, si prega di contattare il vostro rivenditore.

* Solo LW502/LWU502

L'anno e mese di fabbricazione

L'anno e il mese di fabbricazione del proiettore sono indicati come di seguito nel numero seriale dell'etichetta presente sul proiettore.

Esempio: **F 6 F 3 0 W 0 0 0 1**

└─ Mese di fabbricazione: A = Gennaio, B = Febbraio, ... L = Dicembre.

└─ Anno di fabbricazione: 6 = 2016, 7 = 2017, ... 0 = 2020, 1 = 2021.

Paese di produzione: Cina

Questo prodotto deve venire conservato e trasportato nella confezione originale di fabbrica.

Durante il trasporto deve essere protetto da colpi, da cadute accidentali, da umidità e da fattori climatici. Magazzinaggio a temperature tra -20 e 40 gradi e umidità non superiore all'80%. Durante il trasporto, il magazzinaggio e la conservazione, l'utente deve rispettare le indicazioni sulla manipolazione riportate sulla confezione.

Risoluzione dei problemi

- Garanzia e servizio post-vendita

All'eventuale verificarsi di una condizione anomala (emissione di fumo o di odore anomalo oppure produzione di rumore) si raccomanda di spegnere immediatamente il proiettore.

S'invita quindi, innanzi tutto, a consultare la sezione "Risoluzione dei problemi" de **Manuale d'istruzioni - Guida operativa, Guida allo stack istantaneo e Guida per la connessione alla rete**, e attuare quindi i rimedi ivi suggeriti.

Se in questo modo non si riesce a risolvere il problema, contattare il rivenditore o il centro di assistenza. In questo modo verrà comunicata all'utente quale condizione di garanzia è possibile applicare.

Si prega di controllare il seguente sito web dove è possibile trovare le informazioni più recenti per questo proiettore.

<http://www.christiedigital.com>

NOTA • Le informazioni riportate in questo manuale sono soggette a modifica senza preavviso.

- Le illustrazioni nel presente manuale sono a puro scopo illustrativo. Potrebbero non corrispondere esattamente al proiettore acquistato.
- Il produttore declina qualsiasi responsabilità per eventuali errori che potrebbero comparire nel presente manuale.
- E' vietata la riproduzione, la trasmissione o l'utilizzo del presente documento o del suo contenuto senza espressa autorizzazione scritta.

Informazioni sui marchi commerciali

- Mac®, Macintosh® e Mac OS X® sono marchi di fabbrica depositati di Apple Inc. negli Stati Uniti e/o negli altri paesi.
 - Adobe® e Acrobat®, Reader® sono marchi di fabbrica depositati di Adobe Systems Incorporated.
 - Microsoft®, Internet Explorer®, Windows® e Windows Vista® sono marchi di fabbrica depositati di Microsoft Corporation negli Stati Uniti e/o negli altri paesi.
 - HDMI™, il logo HDMI, e High-Definition Multimedia Interface sono marchi o marchi registrati di HDMI Licensing LLC. negli Stati Uniti e in altri paesi.
 - Blu-ray Disc™ e Blu-ray™ sono marchi registrati della Blu-ray Disc Association.
 - HDBaseT™ e il logo di HDBaseT Alliance sono marchi di HDBaseT Alliance.
- Tutti gli altri marchi commerciali appartengono ai rispettivi titolari.

Accordo di licenza dell'utente finale per il software del proiettore

- Il software del proiettore è costituito da diversi moduli software indipendenti, su ognuno dei quali sussiste il nostro copyright e/o i copyright di terzi.
- Assicurarsi di leggere l'"Accordo di licenza dell'utente finale per il software del proiettore", che è un documento separato. (nel CD)

LW502/LWU502/LX602

Brukerhåndbok (konsis)

Takk for at du valgte å kjøpe denne projektoren.
Vennligst les igjennom denne manualen før du bruker dette produktet for å dra nytte av produktet og for sikker bruk.

⚠ ADVARSEL ► Før du tar i bruk apparatet må du lese nøye igjennom samtlige bruksanvisninger for dette produktet. Etter å ha lest dem, skal du oppbevare dem på et trygt sted for å kunne se på dem i fremtiden.
► Gi akt på alle advarslene og forsiktighetsregler i håndbøkene eller på produktet.
► Følg alle instruksjonene i håndbøkene eller på produktet.

MERK • I denne manualen, unntatt hvis det er noen kommentarer, betyr “håndbøker” alle dokumenter som er medsendt dette produktet, og “produkt” betyr denne projektoren og alt tilbehør som kom med projektoren.

Innholdsfortegnelse

For det første 2	Koble il strømforsyningen 11
Forklaringer på adgang og grafiske symboler ..2	Festing av kablene 11
Viktig sikkerhetsforholdsregel.....2	Påslåing av strømmen..... 12
Merknader om reguleringer 3	Justere projektorens elevator 13
Om elektromagnetisk interferens.....3	Fremvisning av bilde..... 14
Avfallshåndtering av gammelt utstyr og batterier	Avslåing av strømmen 15
Kun for EU og land med resirkuleringssystemer ..4	Utskifting av lampen 16
Innholdspakke 4	Rengjøring og utskifting av luftfilteret... 18
Forberedning for fjernkontrollen 5	Utskifting av det interne
Plassering.....6	klokkebatteriet 20
Tilkopling av utstyr 8	Bruk av veiledningene på CD 21
Feste adapterdeksel 9	Spesifikasjoner 22
Feste terminaldekselet 10	Feilsøking
	- Garanti og etter-salg-service 24

For det første

Forklaringer på adgang og grafiske symboler

For sikkerhetsformål, brukes følgende adgang og grafiske symboler for manualene og produktet som følger. Du må forstå deres betydning på forhånd og følge dem.

⚠ ADVARSEL Dette gir advarsler om farer for alvorlige personskader og død.

⚠ FORSIKTIG Dette gir advarsler om farer for alvorlige personskader eller materielle skader.

BEMERK Dette gir varsel om fare som forårsaker feil.

Viktig sikkerhetsforholdsregel

Det følgende er viktige instruksjoner for sikker bruk av produktet. Sørg for å alltid følge dem når du håndterer produktet. Produsenten påtar seg ikke noe ansvar for mulige skader som er forårsaket av feilhåndtering som går utover det som er definert som normal bruk i disse bruksveiledningene for denne projektoren.

⚠ ADVARSEL ▶ Bruk aldri produktet under eller etter avvik (for eksempel det oppstår røyk, lukter rart, får væske eller en gjenstand innvendig, er i stykker, etc.). Hvis det skulle oppstå en feil skal du dra ut kontakten øyeblikkelig.

▶ Hold produktet unna barn og kjeledyr.

▶ Hold små deler unna barn og kjæledyr. Dersom svelgt, må lege kontaktes for krisebehandling øyeblikkelig.

▶ Ikke bruk produktet når det er fare for tordenvær.

▶ Dra kontakten ut av støpslet hvis projektoren ikke skal brukes over lang tid.

▶ Ikke åpne eller fjerne noen deler av produktet, hvis det ikke står i manualen.

Overlat innvendig vedlikehold til din forhandler eller til deres servicepersonell.

▶ Bruk kun tilbehør som er spesifisert eller anbefalt av produsenten.

▶ Du skal verken modifisere projektoren eller tilbehøret.

▶ La verken gjenstander eller væske komme inn i projektoren.

▶ Produktet må ikke bli fuktig.

▶ Ikke plasser projektoren på steder hvor det benyttes olje, f.eks. matolje eller maskinolje. Olje kan skade produktet og føre til feilfunksjon eller at det faller ned fra monteringsposisjonen. Ikke bruk festemiddel som f.eks. Threadlocker, smøremiddel eller lignende.

▶ Ikke utsett produktet for støt eller trykk.

- Ikke plasser produktet på et sted som er ustabil som en ujevn overflate eller et bord som står skjevt.

- Produktet må ikke bli plasseres ustabil. Plasser projektoren slik at den ikke stikker foran overflaten der projektoren er plassert.

- For å bære projektoren, plasser hendene dine på håndtaket som er plassert på bunnen av projektoren.

- Fjern alle festeordninger inkludert strømkabelen og ledninger fra projektoren når projektoren skal bæres.

▶ Ikke se inn i linsen og åpningene på denne projektoren når lampen er slått på, da dette kan føre til problemer med øynene dine.

▶ Ikke kom for nært lampedekselet og lufterventilene når projektorlampen er slått på. Ikke nærm deg dem en stund etter at lampen er slukket, da de er for varme.

Merknader om reguleringer

Om elektromagnetisk interferens

Dette er et klasse A produkt. I et hjemmemiljø kan dette produktet forårsake radiointerferens, og i dette tilfellet anbefales det at brukeren tar tilstrekkelige forholdsregler.

Dette produktet kan føre til forstyrrelse hvis det brukes i boligområder. Slik bruk må unngås med mindre brukeren tar spesielle tiltak for å redusere elektromagnetiske utslipp for å forhindre forstyrrelse på mottak av radio- og TV-signaler.

I Kanada MERK

CAN ICES-3(A) / NMB-3(A).

I USA og steder der FCC reguleringene anvendes

Dette utstyret overholder del 15 av FCC-reglene. Bruk av enheten er underlagt følgende to betingelser: (1) Dette utstyret skal ikke forårsake skadelig interferens, og (2) dette utstyret skal akseptere all interferens som mottas, inkludert interferens som kan føre til uønsket virkemåte.

Dette utstyret er testet og funnet å være i samsvar med grenseverdiene for et Klasse A digitaltapparat iht. Del 15 av FCC-forskriftene.

Disse grensene er laget for å gi en fornuftig beskyttelse mot farlig interferens når utstyret brukes i et forretningsmessig miljø.

Dette utstyret generer, bruker og kan utstråle radiofrekvensenergi hvis det ikke er montert og brukes i overensstemmelse med brukermanualen og kan forårsake farlig interferens til radiokommunikasjon. Bruk av dette utstyret i et boligområde vil sannsynligvis forårsake skadelig interferens og det anbefales at brukeren korrigerer interferensen på egen bekostning.

BRUKSANVISNING: Noen kabler må brukes med kabelsettet. Bruk tilbehørskabelen, eller en designert type kabel for tilkoblingen. For kabler som bare har en kontakt (core) i den ene enden, kobles kontakten (core) til projektoren.

FORSIKTIG: Endringer eller modifikasjoner som ikke er uttrykkelig godkjent av den parten som er ansvarlig for å innvilge slike, vil gjøre brukerens tillatelse til å bruke utstyret ugyldig.



RG2

Som med andre sterke lyskilder, ikke se direkte på lysstrålen, RG2 IEC 62471-5:2015.

Merknader om reguleringer (fortsett)

Avfallshåndtering av gammelt utstyr og batterier Kun for EU og land med resirkuleringssystemer



Symbolet ovenfor er i samsvar med Waste Electrical and Electronic Equipment Directive 2012/19/EU (WEEE). Symbolet angir kravet på å anvende tilgjengelige retur og gjenvinningsystem for brukte eller utrangerte batterier, og IKKE benytte vanlige usorterte kommunale avfallsordninger. Hvis batterier eller akkumulatører som medfølger har det kjemiske symbolet Hg, Cd eller Pb på seg, betyr det at batteriet har tungmetall innhold på mer enn 0.0005% kvikksølv eller mer enn 0.002% kadmium eller mer enn 0.004% bly.



Merknad for batterisymbolet (nederste symbol): Dette symbolet kan bli brukt i kombinasjon med et kjemisk symbol. I dette tilfellet oppfyller det kravet som stilles i direktivet for den aktuelle kjemikalien.

Innholdspakke

Denne projektoren skal inneholde gjenstandene som er oppført nedenfor. Sjekk at alle enhetene medfølger. Ta kontakt med din forhandler umiddelbart dersom noen av gjenstandene mangler.

Se illustrasjon **F-8** bakerst i denne håndboken.

- (1) Fjernkontroll (Batterier er ikke inkludert)
- (2) Strømledning
- (3) PC-kabel
- (4) Linsedeksel (LWU502)
- (5) Linsedeksel (LW502/LX602)
- (6) Brukerhåndbok (Bok x1, CD x1)
- (7) Sikkerhetsetikett
- (8) Programvare-CD
- (9) Adapterdeksel
- (10) Terminaldeksel *
- (11) HDMI-kabelholder (x3)
- (12) Kabelbånd (x3)
- (13) Kabelbånd (x1)
- (14) Krokmetall
- (15) Skrue

* Kun LW502/LWU502

⚠ ADVARSEL ► Hold små deler unna barn og kjæledyr. Skal ikke puttes i munnen. Dersom svelgt, må lege kontaktes for krisebehandling øyeblikkelig.

MERK • Ta vare på originalemballasjen for forsendelse på et senere tidspunkt. Pass på å benytte originalemballasjen når projektoren transporteres.

Forberedning for fjernkontrollen

Vennligst sett inn batteriene før fjernkontrollen tas i bruk. Hvis fjernkontrollen begynner å svikte, prøv å bytte batteriene. Hvis fjernkontrollen ikke skal brukes på en stund, tas batteriene ut av fjernkontrollen og lagres på et trygt sted.

1. Fjern batteridekselet bakpå fjernkontrollen.
2. Påse at batteriene ligger riktig ved innsetting av de to AA batteriene i samsvar med pluss- og minuspolene som indikert i fjernkontrollen.
(Bruk egnede AA karbon-sink- eller alkaliske batterier (ikke oppladbare) i henhold til lover og forskrifter. Batterier er ikke inkludert.)
3. Sett på plass batteridekselet i sin opprinnelige posisjon.

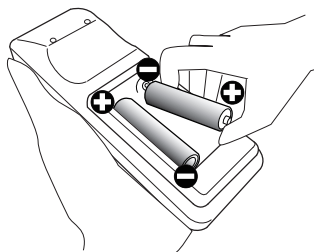

⚠ ADVARSEL ► Batteriene må alltid behandles med forsiktighet og kun brukes som anvist. Uriktig bruk kan føre til at batteriene eksploderer, sprekker, eller begynner å lekke, hvilket kan resultere i brann, skade og/eller miljøforurensning.

- Når du skifter batteriene, skal du skifte ut begge batteriene med nye batterier av samme type. Ikke bruk et nytt batteri sammen med et brukt batteri.
- Kun de spesifiserte batteriene må anvendes. Ikke bruk forskjellige batterityper samtidig. Ikke bruk et nytt batteri sammen med et gammelt.
- Sjekk at pluss- og minus-terminalene plasseres riktig når batteriene settes inn.
- Hold batterier utenfor barns og dyrs rekkevidde.
- Batteriene må ikke lades på nytt, kortsluttes, loddas, eller demonteres.
- Batterier må ikke kastes i ild eller i vann. Oppbevar batterier på et mørkt, kjølig og tørt sted.
- Hvis du oppdager batterilekkasje, tørk bort lekkasjen og sett inn et nytt batteri. Hvis væsken har kommet på kroppen eller klærne, skyll umiddelbart med rikelig vann.
- Følg de lokale forskriftene for deponering av batterier.

Plassering

Se tabellene T-1 til T-3 bakerst i denne håndboken samt den følgende, for å fastsette skjermstørrelse og projeksjonsdistanse. Verdiene som vises i tabellen er beregnet for en fullskjerm.

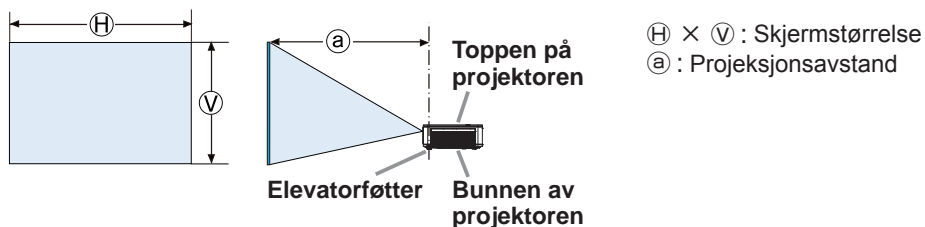

Sikre en klarering på 50 cm eller mer mellom utblåsingstviftene og veggene, og en klarering på 30 cm eller mer mellom innsugingsviftene og veggene. Gå ut i fra at det er tilstrekkelig klarering foran, bak og over projektoren i figuren under.

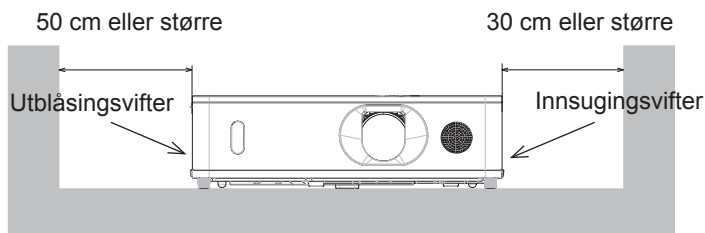

Sikre en klarering på 30 cm eller mer mellom innsugingsviftene og veggene. Gå ut i fra at det er tilstrekkelig klarering foran, på siden av og over projektoren i figuren under.

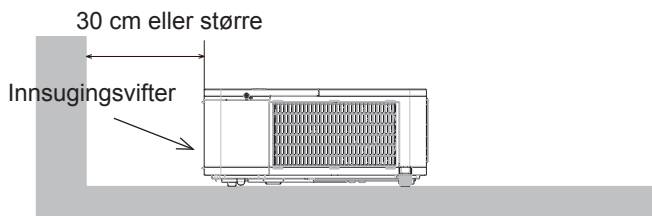

(fortsetter på neste side)

⚠ **ADVARSEL** ► Monter projektoren på et sted med enkel tilgang til strømuttak.
► Installer projektoren i en stabil, horisontal stilling.

- Bruk ikke monteringsstilbehør som ikke er spesifisert av fabrikanten. Les og oppbevar brukermanualen til monteringsstilbehøret som brukes.
- Ved spesiell montering som for eksempel i tak, spør alltid forhandler om råd på forhånd. Spesielt monteringsstilbehør og service kan være nødvendig.
- Ikke plasser projektoren på siden, fronten, eller baksiden.
- Ikke fest noe eller plasser noe på projektoren, med mindre dette er nevnt i håndboken.

► Ikke monter projektoren nær varmeledende eller brennbare gjenstander.

► Ikke plasser projektoren på steder hvor det benyttes olje, f.eks. matolje eller maskinolje.

► Ikke plasser projektoren på noe sted hvor den kan bli våt.

► Ikke blokker innsugingsviftene og utblåsningsviftene på projektoren. Hvis innsugingsviftene og utblåsningsviftene på projektoren blokkeres, kan den oppsamlede varmen på innsiden forårsake brann.

⚠ **FORSIKTIG** ► Plasser projektoren på et kjølig sted og sørg for tilstrekkelig ventilasjon.

- Projektorens ventilasjonsåpninger må ikke tilstoppes, blokkeres, eller tildekkes.
- Ikke plasser projektoren på steder som er utsatt for magnetfelder, da dette kan føre til at kjøleviftene inne i projektoren ikke fungerer korrekt.
- Unngå å plassere projektoren i et røykfyllt, fuktig eller støvete rom.
- Ikke plasser projektoren nær luffuktere.

BEMERK ► Plasser projektoren slik at ikke lys kan treffe projektorens fjernkontrollsensor direkte.

► Ikke plasser produktet å et sted der det kan forårsake radiointerferens.

► Innstill ALTITUDE for SERVICE gjenstanden i VALG menyen riktig.

Hvis projektoren brukes med feil innstilling kan det forårsake skade på selve projektoren eller delene inne i den. For nærmere informasjon, se

Brukerhåndbok – Bruksveiledning.

MERK • Når temperaturen i projektoren blir høy, kan det utløse midlertidig sterk rotasjon av viften for å kjøle ned projektoren.

Tilkopling av utstyr

Før du kobler projektoren til en enhet, må du sjekke brukerveiledningen til enheten for å bekrefte at enheten passer til tilkobling med denne projektoren og forberede det nødvendige tilleggsutstyret, slik som en kabel i henhold til signalet fra enheten. Rådspør forhandleren din når det kreves tilbehør som ikke var medsendt produktet eller hvis tilbehøret er skadet.

Etter å ha sørget for at projektoren og utstyret er slått av, skal tilkoblingen utføres i overensstemmelse med følgende instruksjoner. Se illustrasjonene **F-1** til **F-4** bakerst i denne håndboken.

For nærmere informasjon, se **Brukerhåndbok – Bruksveiledning**. Før projektoren kobles til et nettverksystem, les også **Brukerhåndbok – Nettverksveiledning**.

⚠ ADVARSEL ► Bruk riktig tilleggsutstyr. Ellers kan det føre til brann eller skade på enheten og projektoren.

- Bruk kun tilbehør som er spesifisert eller anbefalt av produsenten av projektoren. Dette kan tilpasses under enkelte standarder.
- Projektoren med tilleggsutstyr må ikke demonteres eller modifiseres.
- Ikke bruk skadede tilleggsutstyr. Vær forsiktig slik at du ikke skader tilleggsutstyret. Strekk kablene slik at de ikke blir trappeformet og presset ut.
- Varme kan bygge seg opp i den trådløse USB-adapteren, for å unngå mulige brannskader, koble fra projektorens strømkabel i 10 min. før du rører ved den.
- Når du bruker den trådløse USB-adapteren, bruk det medfølgende adapterdekslet.

⚠ FORSIKTIG ► For en kabel med kjerne kun i den ene enden, kobles den enden som har kjerne til projektoren. Dette kan være påkrevd i reguleringer fra EMI.

- Før du kobler projektoren til et nettverk, vær sikker på at du har administratorrettigheter til nettverket.
- **LAN**-porten må ikke kobles til et nettverk som kanskje har for høy spenning.
- Den spesifiserte trådløse USB-adapter, som selges som valgfritt tilbehør, er nødvendig for å bruke denne projektorens trådløse nettverksfunksjon. Før du kobler til den trådløse USB-adapteren, skru av projektoren og trekk strømledningen ut av stikkontakten.

MERK • Ikke slå av eller på projektoren mens den er tilkoblet en enhet i bruk, med mindre dette er uttrykt i enhetens brukermanual.

- For noen av inngangene kan funksjonen velges i henhold til dine behov. For nærmere informasjon, se **Brukerhåndbok – Bruksveiledning**.
- Vær forsiktig slik at du ikke kobler projektoren feilaktig til gal port.

CHRISTIE®

Feste adapterdeksel

Når du bruker den trådløse USB-adapteren, bruk det medfølgende adapterdekslet for å forhindre tyveri.

trådløs USB-adapter: USB-WL-11N-NS

Driftstemperatur: 0 ~ 40 °C (Betjening)

1. Løsne skruen nederst til venstre på **WIRELESS**-porten.

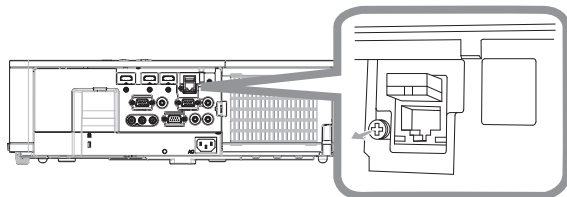

2. Sett tappen på dekslet inn i hullet øverst til høyre i den **WIRELESS** porten i pilens retning.

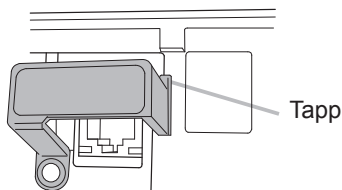

3. Tilpass skruehullene på projektoren og dekslet. Sett deretter inn skruen som er fjernet fra projektoren i hullet og stram skruen.

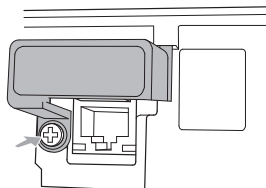

⚠ ADVARSEL ► Hold små deler unna barn og kjæledyr. Skal ikke puttes i munnen.

► Varme kan bygge seg opp i den trådløse USB-adapteren, for å unngå mulige brannskader, koble fra projektorens strømkabel i 10 min. før du rører ved den.

Feste terminaldekselet

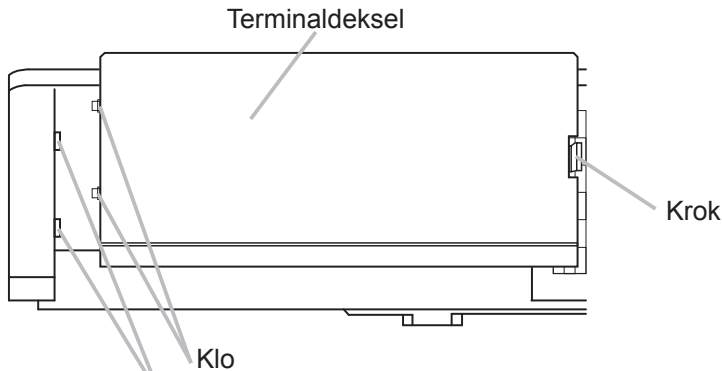

Sett de to klørne på terminaldekselet i hullet på dekselet og kontroller at kroken passer i dekselet.

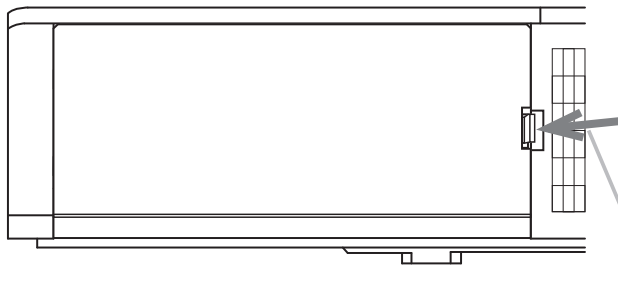

Når du tar av terminaldekselet, skyver du kroken i samme retning som pilen og trekker den fremover.

MERK • Dette er et klasse A produkt. Når du kobler en signalkabel eller en kommunikasjonskabel (for eksempel en LAN-kabel) nær dette produktet, kan det forårsake radioforstyrrelser i slike tilfeller vil brukeren kanskje måtte ta nødvendige forholdsregler.

CHRISTIE®

Koble til strømforsyningen

1. Plugg støpslet på strømkabelen inn i **AC** (Strøminntak) på projektoren.

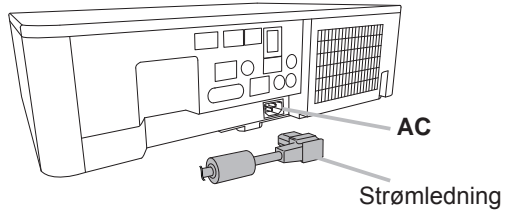

2. Stikk støpslet på strømkabelen godt inn i stikkkontakten. Få sekunder etter at strøm er tilkoblet, vil **POWER**-indikatoren lyse jevnt oransje.

Vennligst husk at når funksjonen DIR.STRØM PÅ er aktivert, vil tilkobling av strøm medføre at projektoren slår seg på automatisk.

⚠ ADVARSEL ► Vennligst vær ekstra forsiktig når strømkabelen tilkobles, ettersom uriktig eller mangelfull tilkobling kan føre til brann og/eller elektrisk støt.

- Rør aldri nettledningen med våte hender.
- Bruk kun den strømkabelen som kom med projektoren. Hvis den er skadet, kontakt forhandleren for å få en ny. En strømkabel må aldri modifiseres.
- Stikk kun strømkabelen inn i en stikkontakt som har spenning som passer for strømkabelen. Stikkkontakten bør være nært projektoren og lett tilgjengelig. Ta strømkabelen ut for fullstendig separering.
- Ikke bruk strømforsyningen med flere enheter. Dette kan overbelaste uttaket og kontaktene, føre til dårlig kontakt eller resultere i brann, elektrisk støt eller andre ulykker.
- Koble jordkoblingen for strøminngangen på apparatet til bygningens jordterminal ved hjelp av en egnet strømledning (medfølger).

BEMERK ► Dette produktet er også laget for IT strømsystemer med en fase-til-fasespenning på 220 to 240 V.

Festing av kablene

Bruk det medfølgende kabelbåndet til å feste kablen.

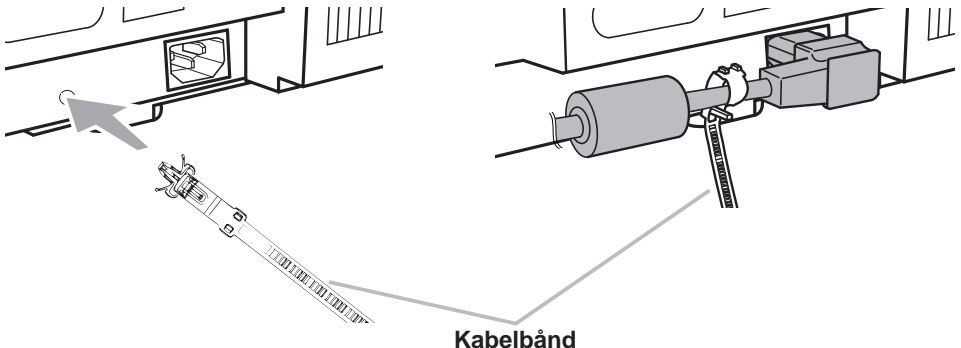

Påslåing av strømmen

1. Pass på at nettkabelen er koblet korrekt og er skikkelig festet til projektoren og vegguttaket.
2. Påse at **POWER**-indikatoren lyser jevnt oransje. Fjern deretter linsedekslet.
3. Trykk på projektorens eller fjernkontrollens **STANDBY/ON**-knapp.

Projektorlampen vil lyse og **POWER**-indikatoren vil begynne å blinke grønt. Når strømmen er fullstendig slått på vil indikatoren slutte å blinke og lyse jevnt grønt.

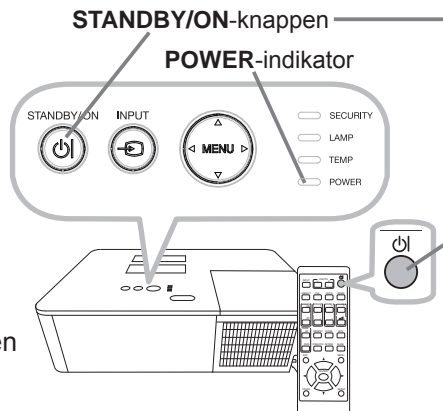

⚠ ADVARSEL ► Intenst lys vil stråle ut når projektoren er slått på. Se derfor aldri inn i projektorens linse eller gjennom noen av projektorens åpninger, da projeksjonen kan medføre problemer med øynene dine.

► Blokkeres strålen av noe, kan det medføre høy temperatur, og kan føre til brann eller røyk.

MERK • Vennligst skru på projektorens strøm før noen tilkoblede enheter.
 • Projektoren er utstyrt med funksjonen DIR.STRØM PÅ som gjør at projektoren slår seg på automatisk. Se **Brukerhåndbok – Bruksveiledning** for ytterligere informasjon.

CHRISTIE®

Justere projektorens elevator

Ved plassering av projektoren på overflater som er noe ujevne på høyre-venstre-aksen kan elevatorføttene tas i bruk slik at den blir stående rett horisontalt.

Føttene kan også brukes til å tilte projektoren i en passende vinkel i henhold til lerretet. Føttene i front kan heves inntil projektoren er i 11 graders vinkel.

Denne projektoren har elevatorføtter og elevatorknapper.

Elevatorføttene er justerbare når elevatorknappen trykkes inn på samme side som elevatorfoten.

1. Hold projektoren fast, trykk inn elevatorknappen så elevatorføttene frigjøres.
2. Hev projektorens front til ønsket høyde.
3. Frigjør elevatorknappene slik at elevatorføttene låses.
4. Etter å ha kontrollert at elevatorføttene er låst kan projektoren senkes.
5. Elevatorføttene kan finjusteres ytterligere om nødvendig ved å dreies. Hold tak i projektoren ved dreining av føttene.

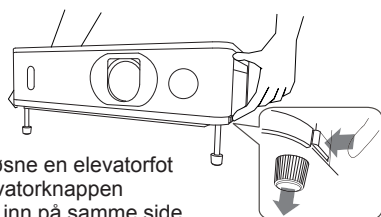
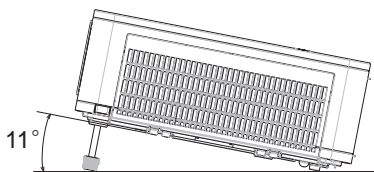

For å løsne en elevatorfot må elevatorknappen trykkes inn på samme side som foten befinner seg.

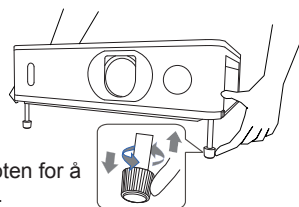

Drei på foten for å finjustere.

⚠ FORSIKTIG ► Ikke juster elevatorknappene uten å holde projektoren, siden projektoren kan falle ned.

► Ikke still projektoren på skrå unntatt for å heve fronten innenfor 11 grader med justeringsføttene. Skråstilling utover begrensningen, kan forårsake feilfunksjon eller forkorte levetiden til forbruksvarer eller selve projektoren.

Fremvisning av bilde

1. Aktiver signalkilden. Skru på signalkilden, og sørg for at den sender et signal til projektoren.
2. Bruk **VOLUME + / -** -knappen for å justere volumet.
3. Trykk på **INPUT**-knappen på projektoren eller fjernkontrollen. Bruk listen over input som vises til å velge ønsket input.
4. Trykk på **ASPECT**-knappen på fjernkontrollen. Hver gang du trykker denne knappen vil projektoren veksle mellom modus for aspektforhold.
5. Bruk **ZOOM**-ringen for justering av bildets størrelse.
6. Bruk **FOCUS**-ringen til å fokusere bildet.
7. Drei justeringsknotten **VERTICAL** mot klokken til du når endepunktet. Drei den deretter med klokken og juster vertikal linseposisjon oppover.
8. Drei justeringsknotten **HORIZONTAL** med eller mot klokken for å justere horisontal linseposisjon.

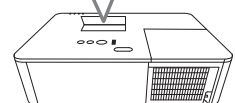
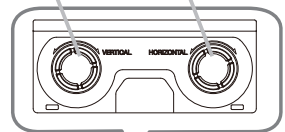
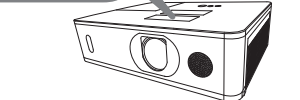
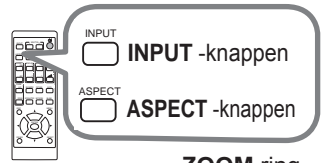
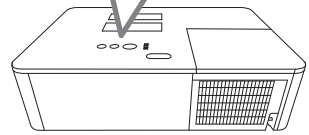
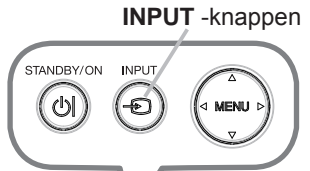
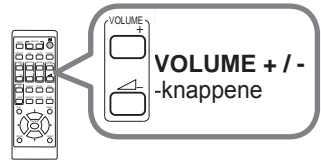

⚠ FORSIKTIG ► Hvis du ønsker å ha en blank skjerm når projektorlampen er på, skal du bruke funksjonen for **BLANK** (se **Brukerhåndbok – Bruksveiledning**). Hvis du foretar deg andre handlinger kan det forårsake skade på projektoren.

MERK • **ASPECT**-knappen vil ikke virke dersom gyldige signaler ikke tas inn.

- Det kan oppstå noe støy og/eller skjermen kan flimre et øyeblikk når en operasjon er gjort. Dette er ikke en feilfunksjon.
- For detaljene for hvordan justere bildet, vennligst se **Brukerhåndbok – Bruksveiledning**.

Avslåing av strømmen

1. Trykk på projektorens eller fjernkontrollens **STANDBY/ON**-knapp. Meldingen “Slå av?” vises på skjermen i omtrent fem sekunder.
2. Trykk på **STANDBY/ON**-knappen på nytt når meldingen er fremme. Projektorlampen vil slukke, og **POWER**-indikatoren vil begynne å blinke oransje. Deretter vil **POWER**-indikatoren stanse blinkingen og lyse jevnt oransje når lampen er helt avkjølt.
3. Fest linsedekselet etter at **POWER**-indikatoren begynner til å lyse jevnt oransje.

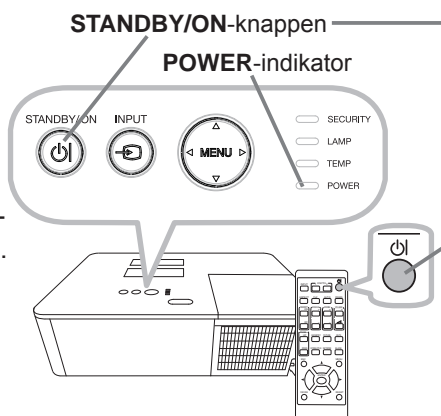

Vent minst 10 minutter før du slår på projektoren igjen etter at den har blitt slått av. Slå heller ikke projektoren av kort tid etter at den er slått på. Slik drift kan føre til at lampen får feilfunksjon eller forkorte levetiden på noen av delene inkludert lampen.

⚠ ADVARSEL ► Ikke berør området rundt lapedekselet eller ventilasjonsuttak under eller rett etter drift da disse stedene blir svært varme.
► Fjern strømledningen slik at separeringen fullføres. Nettuttaket bør befinne seg i nærheten av projektoren og være lett tilgjengelig.

MERK • Vennligst skru av projektoren etter at andre tilkoblede enheters strøm har blitt slått av.
• Projektoren er utstyrt med en AUT.STRØM AV-funksjon som gjør at projektoren slår seg av automatisk. Se **Brukerhåndbok – Bruksveiledning** for ytterligere informasjon.

Utskifting av lampen

Lamper har begrenset levetid. Bruk av lampen over lang tid kan medføre at bildet formørkes eller at fargegjengivelsen blir dårlig. Vær oppmerksom på at hver lampe har forskjellig levetid, og at noen lamper kan komme til å gå i stykker eller brenne ut kort tid etter at du begynner å bruke dem. Klargjøring av en ny lampe og hyppig utskifting anbefales. For klargjøring av en ny lampe må du kontakte din forhandler og oppgi typenummeret.

Typenummer : 003-005852-01 (DT01935)

1. Slå av projektoren og koble fra strømledningen.
La lampen kjøle seg ned i minst 45 minutter.
2. Gjør klar en ny lampe. Dersom projektoren har blitt montert med angitt monteringsstilbehør, eller lampen har gått i stykker, må du i tillegg be forhandleren om å foreta lampeutskiftingen.

Om du skifter ut lampen selv, bruk følgende fremgangsmåte.

3. Løsne på skruen (markert av en pil) på lampedekselet og før det nedover, deretter løft opp lampedekslet for å fjerne det.
4. Løsne de 3 skruene (markert av en pil) på lampen og trekk lampen sakte ut ved å bruke håndtakene. Aldri løsne noen andre skruer.
5. Sett inn den nye lampen og dra de 3 lampeskruene som ble fjernet i den forrige prosessen godt til for å låse det på plass.
6. Når de sammenføybare delene til lampedekslet og projektoren puttes sammen, skyv lampedekslet tilbake på plass. Stram så skruen til lampedekslet godt til.
7. Skru på projektoren og nullstill lampetiden med LAMPETID-funksjonen i OPPSETT-menyen.

- (1) Trykk på **MENU**-knappen for å frembringe en meny.
- (2) Pek på AVANSERT MENY i menyen med bruk av knappene ▼/▲ og trykk deretter på ►-knappen.
- (3) Pek på OPPSETT i venstre kolonne med bruk av knappene ▼/▲ og trykk deretter på ►-knappen.
- (4) Pek på LAMPE OG FILTER med ▼/▲-knappen, trykk deretter på ►-knappen.
- (5) Pek på LAMPETID med bruk av knappene ▼/▲ og trykk deretter på ►-knappen. En dialog vil vises.
- (6) Trykk på ►-knappen og velg "OK" i dialogboksen. Med dette er lampetiden nullstilt.

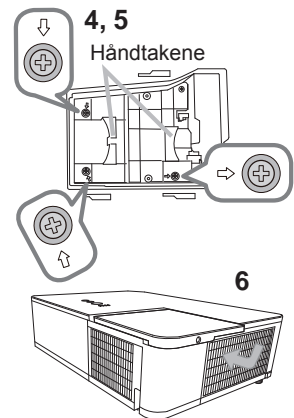
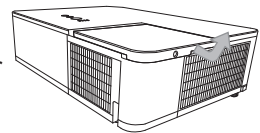
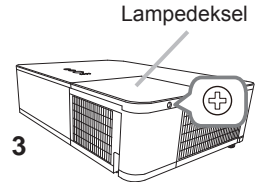

⚠ FORSIKTIG ► Ikke berør noen av projektorens indre deler når lampen tas ut.

MERK • Nullstill lampetiden kun når du har skiftet lampe, for en riktig indikasjon på lampens tilstand.



⚠ ADVARSEL ► Projektoren bruker en lampe av kvikksølvholdig glass med høyt trykk. Lampen kan knuses med et høyt smell, eller brenne ut, hvis den blir skaket eller skapet, håndtert mens den er glovarm, eller slitt over tid. Merk at hver lampe har forskjellig levetid, og at noen kan eksplodere eller brenne ut like etter at du begynner å bruke dem. I tillegg er det mulig at glasskår kan fly inn i lampehuset hvis lyspæren eksploderer, og at kvikksølvholdig gass og støv som inneholder fine glasspartikler kan strømme ut av projektorens ventilasjonshull.

► **Om avfallshåndtering av lampen:** Dette produktet inneholder en kvikksølvlampe; ikke legg den i avfallet. Avhend lampen i henhold til miljøvernforskriftene.

• For gjenvinning av lampen, gå til www.lamprecycle.org (i USA).

• For produktavhending, kontakt dine lokale myndigheter eller www.eiae.org (i USA) eller www.epsc.ca (i Kanada).

For ytterligere informasjon, vennligst kontakt din forhandler.



Frakoble støpslet fra strømkontakten

• Hvis lampen skulle gå i stykker (den vil lage et høyt smell hvis den gjør det), bør du koble strømkabelen fra veggkontakten og få be om en erstatningslampe fra din lokale forhandler. Merk at glasskår kan skade projektoren innvendig, eller forårsake skader under håndtering, så vennligst ikke prøv å rengjøre projektoren eller skift lampen selv.

• Hvis lampen skulle gå i stykker (den vil lage et høyt smell hvis den gjøre det), ventiler rommet godt og påse at man ikke puster inn gassen eller små partikler som kommer ut av projektorens ventilasjonsåpninger, eller at du får den i øynene eller munnen.

• Før bytting av lampe, slå av projektoren og trekk ut stikkkontakten, vent så minst 45 minutter for at lampen skal kjøles tilstrekkelig ned. Håndtering av lampen mens den er varm, kan forårsake brannskade så vel som skade på lampen.



• Skru aldri løs unntagen de tildelte (markert med en pil) skruene.
• Ikke åpne lampedekselet mens projektoren henger ned fra taket. Dette er farlig hvis lampen har gått i stykker, siden glasskår kan falle ut når dekslet åpnes. Det kan dessuten være risikabelt å arbeide på høytliggende steder, be derfor din lokale forhandler om hjelp med å skifte ut lampen, selv om den ikke er knust.

• Bruk ikke projektoren med lampedekselet avtatt. Etter at lampen er skiftet, påse at skruene festes forsvarlig. Løse skruer kan føre til skade på ting eller personer.



• Bruk kun lamper av spesifisert type. Bruk av en lampe som ikke tilfredsstillers lampespesifikasjonene for denne modellen, kan forårsake brann, skade eller kortere levetiden for dette produktet.

• Hvis lampen går i stykker like etter første gangs bruk, er det mulig at dette skyldes elektriske problemer annensteds enn i lampen. Hvis det skulle skje, anbefales det at du kontakter den lokale forhandleren eller en service-representant.

• Håndter med omsorg: rykking eller skraping kan få lampen til å sprekke under bruk.

• Bruk av lampen i lange perioder, kan gjøre at den blir mørk, ikke lyser opp eller sprekker. Hvis bildene virker mørke, eller når fargekvaliteten er dårlig, bør lampen skiftes snarest. Bruk ikke gamle (brukte) lamper; dette kan føre til at de lettere går i stykker.

Rengjøring og utskifting av luftfilteret

Vennligst kontroller og rengjør luftfilteret med jevne mellomrom. Når indikatorene eller en melding ber deg rengjøre luftfilteret, skal dette utføres så snart som mulig. I tillegg er det ekstra luftfilteret festet på innsiden av filterdekslet. Hvis ett av filterene er skadet eller veldig skittent, bør filtersettet skiftes ut med en ny. Be om et filtersett med følgende typenummer fra din forhandler når du kjøper ny.

Typenummer : 003-005853-01 (UX41161)

1. Slå projektoren av og dra ut strømkabelen. La projektoren avkjøles tilstrekkelig.
2. Bruk en støvsuger på og rundt filterdekslet.
3. Ta tak i og trekk opp filterdekselknappen for ta det ut.
4. Trekk filterenhetens knapp oppover for å løsne filterenheten fra projektoren.
5. Bruk en støvsuger til å rengjøre filterets ventilasjonsspalter og yttersiden av filterenheten.
6. Bruk en støvsuger på de innvendige sidene på hver del på filteret for å rengjøre dem.
Hvis filtrene blir skadet eller sterkt forurenset, skal de byttes ut.
7. Sett filterenheten tilbake i projektoren.
8. Sett filterdekslet tilbake på plass.

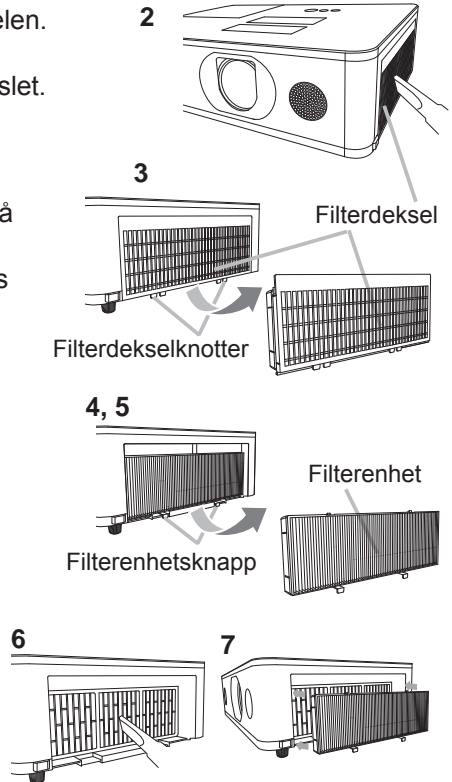

(fortsetter på neste side)

9. Slå projektoren på og nullstill filtertiden med FILTERTID-funksjonen i ENKEL-MENY.
- (1) Trykk **MENU**-knappen for å vise en meny.
 - (2) Pek på FILTERTID med ▲/▼ -knappene, og trykk på ► (eller **ENTER** / **RESET**) -knappen. En dialog vil vises.
 - (3) Trykk ► knappen for å velge "OK" på dialogen. Dermed nullstilles filtertiden.

⚠ ADVARSEL ► Før du tar hånd om luftfilteret må du påse at strømledningen ikke er tilkoblet og la projektoren bli tilstrekkelig avkjølt.

► Bruk kun luftfilter av spesifisert type. Projektoren må aldri drives uten filter eller filterdeksel da dette kan resultere i brann eller skade på projektoren.

► Rengjør luftfilteret med jevne mellomrom. Dersom luftfilteret blir tiltettet med støv o.l. vil den innvendige temperaturen stige noe som kan resultere i brann, brannskader eller at projektoren påføres skade.

MERK • Vennligst nullstill filtertiden kun når du har rengjort eller skiftet ut luftfilteret slik at tiden som indikeres er i samsvar med filterets faktiske tilstand.

- Det kan forekomme at projektoren viser meldingen "SJEKK LUFTSTRØMMEN". Hvis dette forekommer må projektoren slås av for å forhindre at den innvendige temperaturen stiger ytterligere.

Utskifting av det interne klokkebatteriet

Innsetting av batteriet er nødvendig i noen tilfeller. (☞Hendelsesplanlegging i Brukerhåndbok - Nettverksveiledning) Batteri er ikke inkludert ved forsendelse fra fabrikk. Skift batteriet i henhold til følgende prosedyren.

1. Slå av projektoren og frakople strømledningen. La projektoren bli tilstrekkelig avkjølt.
2. Etter å ha kontrollert at projektoren er tilstrekkelig avkjølt snur du projektoren forsiktig rundt slik at bunnen vender opp.
3. Drei batteridekselet helt over i retningen som viser **“OPEN”** med en mynt eller lignende, å ta opp dekselet og ta det bort.
4. Press opp batteriet med et fl at skrutrekker eller lignende for å ta det ut. Ikke bruk metallverktøy. Når du presser det opp, sett en finger lett på batteriet da det kan hoppe ut av holderen.
5. Erstatt batteriet med et nytt MAXELL eller HITACHI MAXELL, Delenummer. **CR2032** eller **CR2032H**. Skyv batteriet inn under plastklemmen, og trykk det i holderen til det klikker på plass.
6. Sett batteridekselet tilbake på plass og drei det med f.eks. en mynt i retningen som er indikert med **“CLOSE”**.

Batterideksel

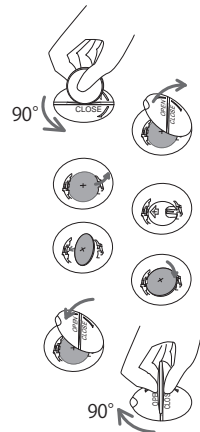
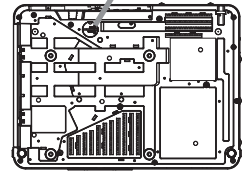

⚠ ADVARSEL ► Batteriene må alltid behandles med forsiktighet og kun brukes som anvist. Batteriet kan eksplodere hvis det blir behandlet feil. Må ikke lades opp, åpnes eller kastes på åpen flamme.

Feilaktig bruk kan også føre til at batteriet sprekker eller begynner å lekke, hvilket kan resultere i brann, personskade og/eller miljøforurensning.

- Kun de spesifiserte batteriene må anvendes.
- Sjekk at pluss- og minus-terminalene plasseres riktig når batteriene settes inn.
- Hold batterier utenfor barns og dyrs rekkevidde. Hvis batteriet skulle svelges, må lege kontaktes for krisebehandling øyeblikkelig.
- Batteriet må ikke kortsluttes eller loddes.
- Batteriet må ikke havne i åpen ild eller vann. Oppbevar batterier på et mørkt, kjølig og tørt sted.
- Hvis du oppdager batterilekkasje, tørk bort lekkasjen og sett inn et nytt batteri. Hvis væsken har kommet på kroppen eller klærne, skyll umiddelbart med rikelig vann.
- Følg de lokale forskriftene for deponering av batterier.

Bruk av veiledningene på CD

De andre bruksveiledningene for dette produktet er lagt på medfølgende CD-ROM med tittelen "User's Manual (detailed)". Før CD-ROM tas i bruk må du vennligst lese følgende for å være sikret korrekt bruk.

■ Systemkrav

Systemet for å bruke CD-ROM-en krever følgende.

Windows®: OS: Microsoft® Windows® 7 eller senere

Macintosh®: OS: Mac OS X® 10.6 eller senere

CD-ROM/DVD-ROM drive

Applikasjoner: Microsoft® Internet Explorer® 11 eller senere, Microsoft® Edge
Adobe® Acrobat® Reader® 8.0 eller senere

■ Hvordan bruke CD

1. Sett inn CD-en i PC-ens CD-ROM/DVD-ROM-drive.

Windows®: Om en liten stund starter webleseren automatisk.
Oppstartsvinduet kommer opp.

Macintosh®: (1) Dobbeltklikk på ikonet "PROJECTORS" som kommer på skrivebordsskjermen.
(2) Når det klikkes på filen "main.html", starter webleseren, og utgangsvinduet vises.

2. Klikk først på modellnavnet for din projektor, og deretter klikker du på det språket du vil ha fra visningslisten. Brukerhåndbok (detaljert) vil åpne.

⚠ FORSIKTIG ► Bruk bare CD-ROM-en i datamaskinens CD/DVD-drive. CD-ROM-en er bare beregnet for PC-bruk. **SETT ALDRI CD-ROM-EN INN I EN CD/DVD-SPILLER SOM IKKE ER I EN PC!** Dersom denne CD-ROM-en settes inn i en CD/DVD-drive som ikke er kompatibel, kan dette forårsake høy støy, som igjen **KAN FØRE TIL SKADE PÅ HØRSELEN OG HØYTTALERNE!**

• Etter at CD-ROM-en er brukt, skal du legge den i CD-etuiet og oppbevare den. Ikke utsett CD-en verken for direkte sollys eller høy temperatur eller for fuktige omgivelser.

MERK • Informasjonen på CD-ROM-en er gjenstand for endringer uten melding om dette. Vennligst sjekk vår hjemmeside for å finne de siste oppdaterte informasjon for denne projektoren. (📖 24)

• Det tas ikke noe ansvar for eventuelle hindringer og feil på maskin- og programvaren på PC-en din som følge av bruken av CD-ROM-en.

• Informasjonene på CD-ROM-en tillates verken helt eller delvis å bli kopiert, reproduisert eller publisert uten etter at det gis melding til vårt selskap.

Spesifikasjoner

Punkt	Spesifikasjon
Produktnavn	Flytende krystallprojektor
Flytende krystallpanel	LW502: 1,024,000 pixels (1280 horisontale x 800 vertikale) LWU502: 2,304,000 pixels (1920 horisontale x 1200 vertikale) LX602: 786,432 pixels (1024 horisontale x 768 vertikale)
Lampe	300W
Høyttaler	16 W x1
Strømforsyning/ Merkestrøm	vekselstrøm100V-120V: 4,4A, vekselstrøm220V-240V: 2,2A
Strømforbruk	vekselstrøm100V-120V: 440W, vekselstrøm220V-240V: 420W
Driftstemperatur	0 ~ 40 °C (Betjening) • Når projektor brukes på stor høyde over havet, kan levetiden for de optiske komponentene bli redusert ved omgivelsestemperaturer på over cirka 35°C. Det anbefales å redusere temperaturen så mye som mulig. 35 ~ 40°C • Lysstyrken på lampen reduseres automatisk.
Størrelse	460 (W) x 138 (H) x 334 (D) mm • Omfatter ikke utstikkende deler. Se illustrasjon F-5 til F-7 bakerst i denne håndboken.
Total vekt	LW502/LX602: Omtrent 6,8 kg LWU502: Omtrent 7,1 kg

(fortsetter på neste side)

Feilsøking - Garanti og etter-salg-service

Dersom du oppdager en unormal tilstand (som f.eks. røyk, merkelig lukt eller høye lyder) blir oppdaget må du stanse driften av projektoren umiddelbart.

I andre tilfelle bør du først se “Feilsøking” i **Brukerhåndbok – Bruksveiledning, Veiledning for hurtigstabling og Nettverksveiledning**, og gå gjennom de antydde kontrollpunktene.

Dersom det ikke løser problemene, skal du kontakte forhandleren din eller serviceselskapet. De vil fortelle deg hvilket garantiforhold som gjelder. Vennligst sjekk følgende web-adresse for å finne den siste oppdaterte informasjonen for denne projektoren.

<http://www.christiedigital.com>

MERK • Informasjonen i denne håndboken kan endres uten varsel.

- Illustrasjonene i denne håndboken er ment som illustrasjoner. De kan avvike noe fra projektoren din.
- Produsenten påtar seg intet ansvar for eventuelle feil som fremkommer i denne håndboken.
- Reproduksjon, overføring eller bruk av dette dokumentet eller deler av det, er ikke tillatt uten uttrykt skriftlig tillatelse.

Varemerkebekreftelse

- Mac®, Macintosh® og Mac OS X® er registrerte varemerker som tilhører Apple Inc. i U.S. og/eller andre land.
 - Adobe® og Acrobat®, Reader® er registrerte varemerker som tilhører Adobe Systems Incorporated.
 - Microsoft®, Internet Explorer®, Windows® og Windows Vista® er registrerte varemerker som tilhører Microsoft Corporation i U.S. og/eller andre land.
 - HDMI™, HDMI-logoen og High-Definition Multimedia Interface er varemerker eller registrerte varemerker for HDMI Licensing LLC i USA og andre land.
 - Blu-ray Disc™ og Blu-ray™ er varemerker for Blu-ray Disc Association.
 - Logoene HDBaseT™ og HDBaseT Alliance er varemerker for HDBaseT Alliance.
- Alle andre varemerker tilhører sine respektive eiere.

Avtale om sluttbrukerlisens for projektorens programvare

- Programvaren i projektoren består av flere uavhengige programvaremoduler og våre opphavsrettigheter og/eller tredjeparts opphavsrettigheter finnes for hver slik programvaremodul.
- Vær sikker på å lese “Avtale om sluttbrukerlisens for projektorens programvare” som er et separat dokument. (på CD-en)

LW502/LWU502/LX602



Gebruiksaanwijzing (beknopt)

Bedankt voor de aankoop van deze projector.
Lees de handleiding voordat u het product gebruikt zodat een veilige en juiste bediening van het product worden verkregen.

⚠ WAARSCHUWING ► Voor gebruik van dit product, verzeker u ervan alle handleidingen voor dit product te lezen. Bewaar deze handleiding, nadat u deze aandachtig heeft doorgelezen, zodat u deze later opnieuw kunt doorlezen.
► Schenk aandacht aan alle waarschuwingen en opmerkingen in de handleidingen of op het product. Volg alle instructies in de handleidingen of op het product.
► Verzeker u ervan alvorens dit product te gebruiken alle handleidingen van het product te lezen.

N.B. • In deze handleiding wordt met “de handleidingen” alle bij het product geleverde documentatie bedoeld en met “het product” worden de projector en de bijgeleverde accessoires bedoeld, tenzij anders vermeld.

Inhoud

			
Voordat u begint	2	De voeding aansluiten	11
Uitleg van de gebruikte titels en symbolen	2	De kabels vastmaken	11
Belangrijke veiligheidsinstructies	2	De netvoeding inschakelen	12
Mededelingen over regelgevingen	3	De neiging van de projector instellen..	13
Over elektromagnetische interferentie	3	Weergave van het beeld	14
Verwijderen van oude apparatuur en batterijen, alleen voor de Europese Unie en landen met recyclingsystemen	4	De projector uitzetten	15
Inhoud van de verpakking	4	De lamp vervangen	16
Preparatie van de		De luchtfilter schoonmaken	
afstandsbediening	5	en vervangen	18
Opstellen	6	Vervanging Interne Klok batterij	20
Uw apparaten aansluiten	8	Gebruik van de CD handleiding	21
De afdekking van adapter		Technische gegevens	22
vastmaken	9	Ooplossingen vinden	
De aansluitingenklep aanbrengen	10	- Garantie en service	24

Voordat u begint

Uitleg van de gebruikte titels en symbolen

In verband met de veiligheid worden in de handleidingen en op het product de volgende titels en symbolen gebruikt. Besteed bijzondere aandacht aan de informatie op de betreffende plaatsen.

- ⚠ WAARSCHUWING** Hier wordt u gewaarschuwd voor de kans op ernstig of fataal letsel.
- ⚠ VOORZICHTIG** Hier wordt u gewaarschuwd voor de kans op letsel of beschadiging van de apparatuur.
- OPMERKING** Hier wordt andere belangrijke informatie verschaft.

Belangrijke veiligheidsinstructies

Hieronder volgen belangrijke instructies voor een veilig gebruik van het product. Volg deze instructies altijd nauwgezet op. De producent aanvaardt geen aansprakelijkheid voor eventuele schades die het gevolg zijn van verkeerde handelingen die voorbij gaan aan het normale gebruik zoals dat in de handboeken van deze projecten wordt gedefinieerd.

- ⚠ WAARSCHUWING** ► Gebruik het product niet wanneer dit niet normaal werkt (bijv. rook uitstoot, vreemd ruikt, na binnendringen van een vloeistof of voorwerp, bij een defect enz.). Mocht de projector vreemd werken, haal dan meteen de stekker uit het stopcontact.
 - Houd het product buiten het bereik van kinderen en huisdieren.
 - Houd kleine onderdelen uit de buurt van kinderen en huisdieren. Raadpleeg bij inslikken onmiddellijk een arts voor spoedopname.
 - Gebruik het product niet wanneer er kans bestaat op blikseminslag.
 - Haal de stekker van de projector uit het stopcontact wanneer u het apparaat geruime tijd niet denkt te gebruiken.
 - Maak geen panelen van het apparaat open, tenzij dit in de handleiding wordt voorgeschreven. Laat eventueel onderhoud aan inwendige onderdelen over aan uw dealer of het servicepersoneel.
 - Gebruik alleen de accessoires die door de fabrikant worden voorgeschreven of aanbevolen.
 - Breng geen wijzigingen in de projector of de accessoires aan.
 - Let erop dat er geen voorwerpen of vloeistoffen in het inwendige van het product terechtkomen.
 - Wees voorzichtig dat het product niet nat wordt.
 - Plaats de projector niet in een ruimte waar oliën, zoals keuken- of machineolie, worden gebruikt. Olie kan het product beschadigen en storingen als gevolg hebben, of de projector kan naar beneden vallen. Gebruik geen kleefstoffen zoals schroefborgmiddel, of een smeermiddel o.i.d.
 - Stel het product niet aan schokken of stoten bloot.
 - Plaats het product niet op een onstabiele ondergrond, zoals een schuin of wankel tafeltje.
 - Zorg dat het product stevig staat. Plaats de projector zodanig dat het apparaat niet uitsteekt van het oppervlak waarop dit is geplaatst.
 - Plaats uw handen op de greep aan de onderkant van de projector als u de projector optilt.
 - Maak alle hulpstukken zoals het netsnoer en de aansluitkabels los van de projector wanneer u het apparaat gaat verplaatsen.
 - Kijk niet in de lens en de openingen van de projector wanneer de lamp brandt, want de lichtbundel kan problemen met uw ogen veroorzaken.
 - Kom niet te dicht bij de lampbehuizing en de ventilatieopeningen wanneer de projectielamp brandt. Ook nadat de lamp is gedoofd, mag u er niet te dicht bij komen want de lamp blijft nog een tijdje heet.

Mededelingen over regelgevingen

Over elektromagnetische interferentie

Dit is een klasse A product. In een huiselijke omgeving kan dit product radio-interferentie veroorzaken. De gebruiker is dan verplicht om maatregelen te nemen om de interferentie te ongedaan te maken.

Dit product kan interferentie veroorzaken wanneer het in woongebieden wordt gebruikt. Dergelijk gebruik moet worden vermeden tenzij de gebruiker speciale maatregelen neemt om de elektromagnetische emissies te verminderen met als doel interferentie van de radio- en televisie-ontvangst te voorkomen.

In Canada

CAN ICES-3(A) / NMB-3(A).

In de VS en landen waarop de FCC-voorschriften van toepassing zijn

Dit apparaat voldoet aan deel 15 van de FCC-voorschriften. Het gebruik van het apparaat moet voldoen aan de volgende twee voorwaarden: (1) dit apparaat mag geen schadelijke storingen veroorzaken, en (2) dit apparaat moet alle ontvangen storingen opnemen, inclusief storingen die leiden tot ongewenste werking.

Deze apparatuur werd getest en goedgekeurd binnen de grenzen van een digitaal toestel van klasse A, onderhavig aan deel 15 van de FCC regelgeving.

Deze limieten zijn bedoeld om een redelijke bescherming te bieden tegen schadelijke interferentie wanneer de apparatuur in een commerciële omgeving wordt gebruikt.

Deze apparatuur genereert, gebruikt en kan energie met radiofrequenties uitzenden en kan, als de apparatuur niet in overeenstemming met de instructies wordt geïnstalleerd, schadelijke interferentie veroorzaken in radiocommunicatie. Gebruik van de apparatuur in een woongebied zal waarschijnlijk schadelijke interferentie veroorzaken. De gebruiker is dan verplicht om de interferentie op eigen kosten te corrigeren.

RICHTLIJNEN VOOR GEBRUIKERS: Sommige kabels moeten gebruikt worden door de centrale eenheid. Gebruik de bijkomende kabel of een aangewezen type voor de verbinding. Verbind de kern met de projector indien de kabel maar aan een kant een kern heeft.

VOORZICHTIG: Veranderingen of wijzigingen die niet speciaal door de verantwoordelijke partij zijn goedgekeurd, kunnen leiden tot het nietig verklaren van de autoriteit van de gebruiker om dit toestel te gebruiken.



RG2

Net als met elke zeer sterke lichtbron, mag u niet direct in de lichtstraal kijken (RG2 IEC 62471-5:2015).

Mededelingen over regelgevingen (vervolg)

Verwijderen van oude apparatuur en batterijen, alleen voor de Europese Unie en landen met recyclingsystemen



Het symbool hierboven is in overeenstemming met de EU-Richtlijn betreffende afgedankte elektrische en elektronische apparatuur 2012/19/EU (AEEA). Het symbool geeft aan dat de apparatuur, de meegeleverde batterijen inbegrepen, NIET mag worden gestort als ongesorteerd stedelijk huisvuil, maar moet worden ingezameld via de voorziene terugname- en inzamelingssystemen. Als de batterijen, oplaadbare batterijen of accu's die zijn meegeleverd met dit toestel voorzien zijn van de chemische symbolen Hg, Cd, of Pb, dan hebben deze batterijen een gehalte aan zware metalen van, respectievelijk, meer dan 0,0005% kwik (Hg) meer dan 0,002% cadmium (Cd) of meer dan 0,004% lood (Pb).



Opmerking over het batterijsymbool (onderste symbool): Dit symbool kan in combinatie worden gebruikt met een chemisch symbool. In dit geval wordt voldaan aan de eisen van de Richtlijn voor het chemische materiaal in kwestie.



Voor de klanten in Nederland

Gooi de batterij niet weg maar lever deze in als klein chemisch afval (KCA).

Inhoud van de verpakking

Bij uw projector zouden de onderdelen hieronder bijgesloten moeten zijn. Controleer of alle onderdelen bijgesloten zijn. Neem contact op met uw dealer indien er onderdelen missen. Bekijk de afbeelding **F-8** aan de achterzijde van deze handleiding.

- (1) Afstandsbediening (Batterijen niet meegeleverd)
- (2) Netsnoer
- (3) Computerkabel
- (4) Lensafdekkapje (LWU502)
- (5) Lensafdekkapje (LW502/LX602)
- (6) Gebruiksaanwijzing (Boek x1, CD x1)
- (7) Veiligheidslabel
- (8) Applicatie CD
- (9) Afdekking van adapter
- (10) Aansluitingenklep *
- (11) HDMI kabelhouder (x3)
- (12) Kabelbinder (x3)
- (13) Kabelbinder (x1)
- (14) Metalen haak
- (15) Schroef

* Alleen LW502/LWU502

⚠ WAARSCHUWING ► Houd kleine onderdelen uit de buurt van kinderen en huisdieren. Opgelet, niet in de mond brengen. Raadpleeg bij inslikken onmiddellijk een arts voor spoedopname.

N.B. • Bewaar de originele verpakkingsmaterialen voor toekomstige verzendingen. Verzeker u ervan de originele verpakkingsmaterialen te gebruiken bij het verplaatsen van de projector.

Preparatie van de afstandsbediening

Gelieve de batterijen in de afstandsbediening te stoppen voor gebruik. Wanneer de afstandsbediening niet goed meer werkt, kunt u dat misschien oplossen door de batterijen te vervangen. Wanneer u de afstandsbediening een lange tijd niet gebruikt, verwijdert u de batterijen uit de afstandsbediening en bewaart u ze op een veilige plek.

1. Verwijder het batterijklepje op de achterkant van de afstandsbediening.
2. Stop de twee AA-batterijen volgens hun plus- en min-polen zoals aangeduid in de afstandsbediening. (Gebruik de juiste AA-koolstof-zink of alkali batterijen (niet-oplaadbaar) overeenkomstig de geldende regelgeving. Batterijen niet meegeleverd.)
3. Doe het batterijklepje er weer op zoals tevoren.

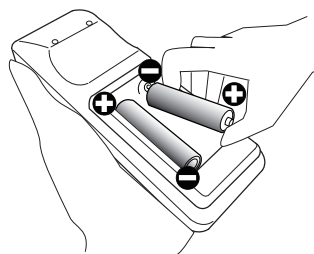

⚠ WAARSCHUWING ► Behandel de batterijen altijd met zorg en gebruik ze alleen zoals voorgeschreven. Onjuist gebruik kan resulteren in batterij-explosie, scheurtjes of lekkage, wat kan resulteren in brand, letsel en/of vervuiling van de omgeving.

- Bij het vervangen van de batterijen moeten altijd beide batterijen door nieuwe batterijen van hetzelfde type worden vervangen. Gebruik niet een nieuwe batterij samen met een gebruikte batterij.
- Gebruik alleen de gespecificeerde batterijen. Gebruik geen batterijen van verschillende types tegelijkertijd. Mix geen nieuwe batterij met een gebruikte.
- Zorg dat de plus- en min-polen op de juiste plaats zitten wanneer u een batterij plaatst.
- Bewaar een batterij uit de buurt van kinderen en huisdieren.
- Een batterij niet heropladen, kortsluiten of uit elkaar halen.
- Zorg dat een batterij niet in vuur of water kan terechtkomen. Bewaar batterijen op een donkere, koele en droge plaats.
- Indien u een lekkage constateert bij een batterij, veeg dan het gelekte weg en vervang de batterij. Als het gelekte aan uw lichaam of kledij blijft hangen, spoel het dan onmiddellijk met veel water af.
- Houd u aan de plaatselijke wetten over het weggooiën van de batterij.

Opstellen

Bekijk de tabellen **T-1** tot **T-3** aan de achterzijde van deze handleiding als ook het onderstaande om de schermgrootte en projectie-afstand te bepalen.

De waarden die in de tabel staan, zijn gebaseerd op een volledige beeldgrootte.

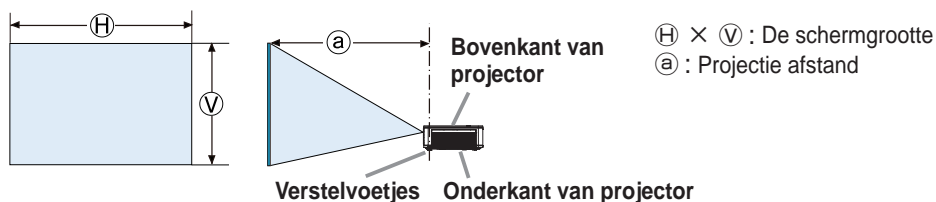

Zorg voor een vrije ruimte van 50 cm of meer tussen de luchtuitlaten en de wanden, en een vrije ruimte van 30 cm of meer tussen de luchtinlaatopeningen en de wanden. U moet ervan uit gaan dat er genoeg vrije ruimte is aan de voorkant, achterkant en aan de bovenkant van de projector op de afbeelding hieronder.

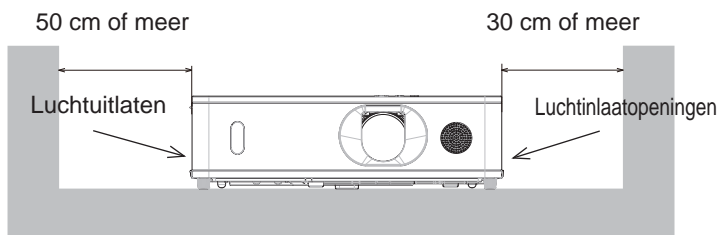

Zorg voor een vrije ruimte van 30 cm of meer tussen de luchtinlaatopeningen en de wanden. U moet ervan uit gaan dat er genoeg vrije ruimte is aan de voorkant, zijkanten en aan de bovenkant van de projector op de afbeelding hieronder.

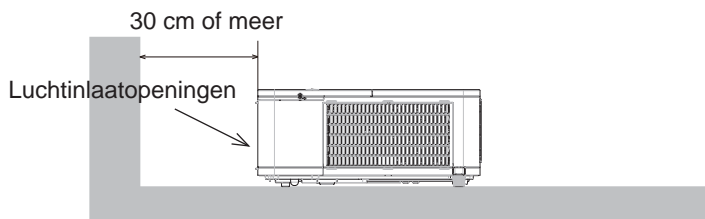

(vervolgd op volgende pagina)

- ⚠ **WAARSCHUWING** ▶ Installeer de projector daar waar u gemakkelijk toegang hebt tot de power uitgang.
- ▶ Installeer de projector in een stabiele horizontale positie.
 - Gebruik geen montageonderdelen die niet door de fabricant verstrekt zijn. Lees de handleiding van het montagemateriaal en bewaar deze voor eventuele naslag.
 - Raadpleeg eerst uw dealer voor u het toestel op een speciale manier gaat installeren, bijvoorbeeld aan het plafond. Specifieke montageonderdelen en service is mogelijk.
 - Plaats de projector niet op zijn zijkant, voor- of achterkant.
 - Niets op de projector plaatsen of er aan vastmaken tenzij anders in de handleiding vermeld.
 - ▶ Installeer de projector niet in de buurt van warmtebronnen of brandbare voorwerpen.
 - ▶ Plaats de projector niet in een ruimte waar oliën, zoals keuken- of machineolie, worden gebruikt.
 - ▶ Plaats de projector nergens waar hij nat kan worden.
 - ▶ Zorg ervoor dat de luchtinlaatopeningen en luchtuitlaten van de projector niet geblokkeerd worden.

Als de luchtinlaatopeningen en luchtuitlaten van de projector geblokkeerd worden, kan de opgehoopte hitte binnenin leiden tot brand.

- ⚠ **VOORZICHTIG** ▶ Plaats de projector in een koele ruimte en zorg dat er voldoende ventilatie is.
- De ventilatoropeningen van de projector niet verstopen, blokkeren of op een andere manier bedekken.
 - De projector niet blootstellen aan magnetische velden, hierdoor kan storing aan de koelventilatoren in de projector ontstaan.
 - ▶ Vermijd het plaatsen van de projector in een rokerige, vochtige of stoffige ruimte.
 - Plaats de projector niet in de buurt van luchtbevochtigers.

- OPMERKING** ▶ Positioneer de projector dusdanig dat direct licht op de afstandsbediening van de projector wordt voorkomen.
- ▶ Zet het product niet op een plaats waar dit radio-interferentie kan veroorzaken.
 - ▶ Stel de HOOGTE van het SERVICE onderdeel in het OPTIE menu juist in. Als de projector wordt gebruikt met een verkeerde instelling, kunnen de projector zelf of de interne onderdelen beschadigd raken. Voor details, zie de **Gebruiksaanwijzing - Gebruikershandleiding**.

N.B. • Wanneer de temperatuur binnenin de projector te hoog wordt, kan de koelventilator tijdelijk sneller gaan draaien.

Uw apparaten aansluiten

Raadpleeg, voor u de projector op een apparaat aansluit, de gebruiksaanwijzing van het apparaat om er zeker van te zijn dat het apparaat geschikt is om op projector aan te sluiten en zorg ervoor dat u de juiste hulpstukken hebt, zoals een kabel met het juiste signaal. Neem contact op met uw dealer wanneer het vereiste accessoire niet bij het product is geleverd of als het accessoire beschadigd is. Controleer of de projector en alle andere apparaten zijn uitgeschakeld en maak dan de verbinding overeenkomstig de volgende instructies. Bekijk de afbeeldingen **F-1** tot en met **F-4** aan de achterzijde van deze handleiding. Voor details, zie de **Gebruiksaanwijzing - Gebruikershandleiding**. Lees ook eerst de **Gebruiksaanwijzing - Netwerkhandleiding** voordat u de projector op een netwerk aansluit.

- ⚠ WAARSCHUWING** ► Gebruik alleen geschikte accessoires. Anders kan er brand ontstaan of kunnen het apparaat en de projector beschadigd raken.
- Gebruik alleen de gespecificeerde accessoires of aanbevolen door de fabrikant van de projector. Het is mogelijk dat er aan bepaalde normen moet worden voldaan.
 - De projector en de accessoires niet uit elkaar halen of wijzigen.
 - Gebruik geen beschadigde accessoires. Wees voorzichtig dat niet de accessoires schade. Leg de kabels zo dat er niet over gelopen wordt of dat de kabels klemgedrukt worden.
- De draadloze USB-adapter kan heet worden, dus om mogelijke brandwonden te voorkomen, moet u het stroomsnoer loskoppelen en dan 10 minuten wachten voor u de adapter aanraakt.
- Wanneer u de draadloze USB-adapter gebruikt, moet u de meegeleverde afdekking van de adapter gebruiken.
- ⚠ VOORZICHTIG** ► In geval van een kabel met een ader aan een uiteinde, sluit u het uiteinde met de ader aan op de projector. Dit is mogelijk vereist door EMI-voorschriften.
- Zorg ervoor dat u de toestemming hebt van de netwerkbeheerder voor u de projector op een netwerk aansluit.
 - Sluit de **LAN**-poort niet aan op een netwerk met een te hoge elektrische spanning.
 - Voor het gebruik van de draadloos-netwerkfunctie van deze projector is de aangewezen draadloze USB-adapter die wordt verkocht als optie vereist. Voor u de draadloze USB-adapter aansluit, dient u de projector uit te schakelen en de stroomstekker uit het stopcontact te halen.

N.B. • Schakel de projector niet aan of uit terwijl hij nog is aangesloten op een apparaat dat in werking is, tenzij dit staat vermeld in de gebruiksaanwijzing van het apparaat.

- De functie van sommige input poorten kan overeenkomstig uw eisen ingesteld worden. Voor details, zie de **Gebruiksaanwijzing - Gebruikershandleiding**.
- Zorg ervoor dat u een connector niet op een verkeerde poort aansluit.

De afdekking van adapter vastmaken

Wanneer u de draadloze USB-adapter gebruikt, moet u de meegeleverde afdekking van de adapter gebruiken om diefstal te voorkomen.

Draadloze USB-adapter: USB-WL-11N-NS

Temperatuurbereik: 0 ~ 40 °C (bedrijfstemperatuur)

1. Maak de schroef links onderaan de **WIRELESS**-poort los.

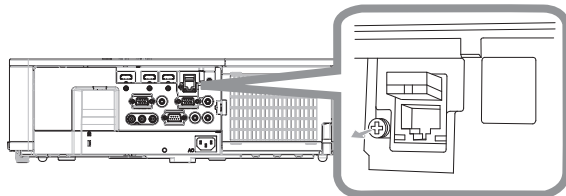

2. Steek de lip van de afdekking in het gat rechts bovenaan de **WIRELESS**-poort in de richting van de pijl.

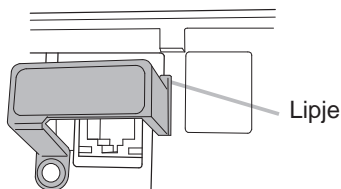

3. Lijn de schroefgaten uit op de projector en de afdekking. Steek vervolgens de schroef die werd verwijderd uit de projector in het gat en draai ze vast.

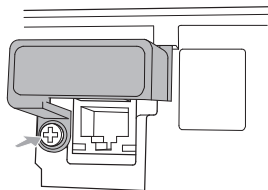

⚠ WAARSCHUWING ► Houd kleine onderdelen uit de buurt van kinderen en huisdieren. Opgelet, niet in de mond brengen.

► De draadloze USB-adapter kan heet worden, dus om mogelijke brandwonden te voorkomen, moet u het stroomsnoer loskoppelen en dan 10 minuten wachten voor u de adapter aanraakt.

De aansluitingenklep aanbrenge

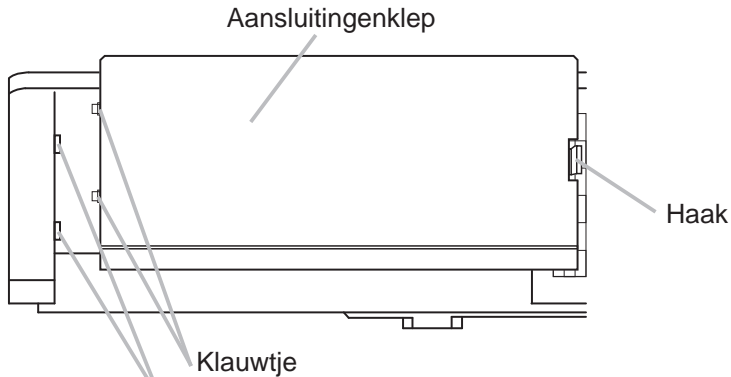

Steek de twee klauwtjes van de aansluitingenklep in de gaten in de behuizing en controleer of de haak correct in de behuizing past.

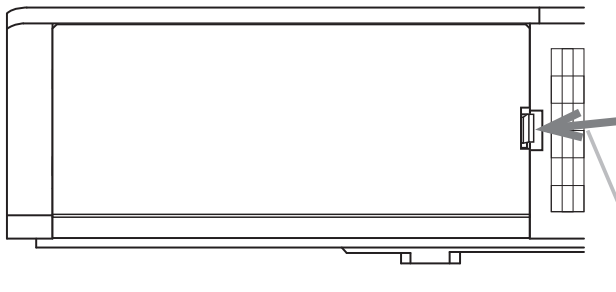

Wanneer u de aansluitingenklep losmaakt, moet u de haak in de richting duwen van de pijl en naar voren trekken.

N.B. • Dit is een klasse A product. Wanneer er een signaalkabel of communicatiekabel (bijvoorbeeld een LAN-kabel) dicht bij dit product wordt geleid, kan dit radio-interferentie veroorzaken in welk geval de gebruiker verplicht is om maatregelen te nemen om dit ongedaan te maken.

CHRISTIE®

De voeding aansluiten

1. Sluit de connector van het netsnoer aan op de **AC** (AC-ingang) van de projector.

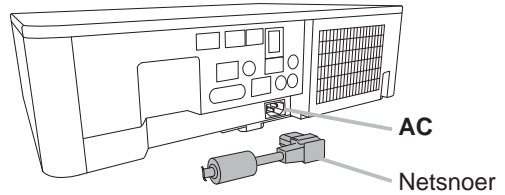

2. Stop het netsnoer in het stopcontact. Binnen een paar seconden na de stroomtoevoer verbinding, zal het **POWER**-controlelampje oplichten en oranje gaan branden.

Gelieve te herinneren dat wanneer de **DIRECT AAN** functie is geactiveerd, de verbinding van stroomtoevoer de projector aan zal doen gaan.

⚠ WAARSCHUWING ► Wees extra voorzichtig wanneer u de stroomdraad aansluit, want onjuiste of gebrekkige aansluitingen kunnen resulteren in brand en/of elektrische schok.

- Raak het netsnoer niet met natte handen aan.
- Gebruik alleen de stroomkabel die bij de projector werd meegeleverd. Wanneer die beschadigd is, neem dan contact op met uw dealer om een juiste te verkrijgen. Nooit de stroomkabel wijzigen.
- Stop de stroomdraad enkel in een uitgang van dezelfde voltage als de stroomdraad. De stroomuitgang moet zich dichtbij de projector bevinden en moet gemakkelijk toegankelijk zijn. Verwijder de stroomkabel om hem helemaal los te maken van het apparaat.
- Verdeel de stroomtoevoer niet naar meerdere apparaten. Als u dit doet, kunt u het stopcontact en de stekkers overbelasten, kan de verbinding losraken of kunnen er zich brand, elektrische schokken of andere ongevallen voordoen.
- Sluit de aardklem voor de wisselstroomingang van dit apparaat met een gepast (gebundeld) stroomsnoer aan op de aardklem van het gebouw.

OPMERKING ► Dit product is ook ontworpen voor IT voedingsystemen met een fase-tot-fase spanning van 220 tot 240 V.

De kabels vastmaken

Gebruik de meegeleverde kabelbinder om de kabel vast te maken.

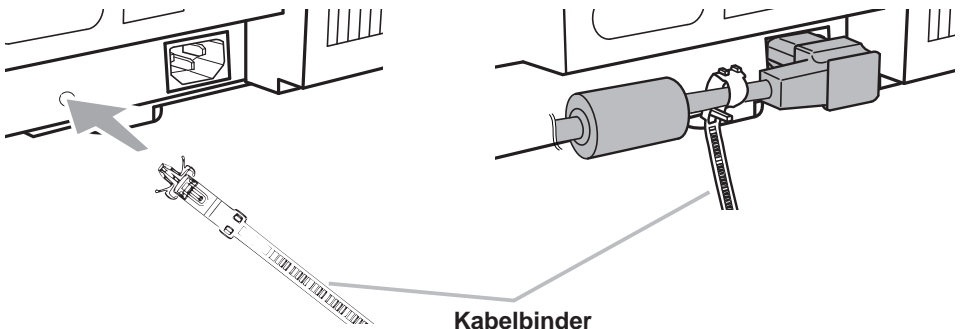

De netvoeding inschakelen

1. Zorg ervoor dat het netsnoer goed is aangesloten op de projector en het stopcontact.
2. Let op dat het **POWER**-controlelampje oranje brandt. Verwijder daarna de lensdop.
3. Druk op de **STANDBY/ON**-knop van de projector of de afstandsbediening.

De projectie-lamp zal oplichten en het **POWER**-controlelampje zal in groen beginnen te knipperen. Wanneer de stroom volledig ingeschakeld is, zal het controlelampje stoppen met knipperen en constant groen branden.

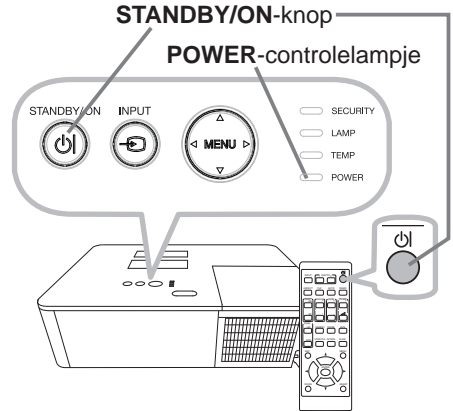

⚠ WAARSCHUWING ► Een fel licht wordt uitgezonden als het apparaat aanstaat. Kijk niet in de lens van de projector of binnen in de projector via andere openingen van de projector, want de lichtbundel kan problemen met uw ogen veroorzaken.

► Blokkeren van de lichtbundel veroorzaakt hoge temperaturen en kan leiden tot brand of rookontwikkeling.

N.B. • Gelieve de projector aan te doen voor de verbonden apparaten.
 • De projector heeft een DIRECT AAN functie, die de projector automatisch kan aanschakelen. Voor meer informatie, gelieve de **Gebruiksaanwijzing - Gebruikershandleiding**.

De neiging van de projector instellen

Als de plek waar de projector moet staan enigszins ongelijk is van rechts-naar-links, gebruik de afstelvoetjes om de projector horizontaal te plaatsen.

Met het voetje kunt u ook de projector kantelen om met een juiste hoek op het scherm te projecteren, door de voorkant van de projector binnen 11 graden te verhogen.

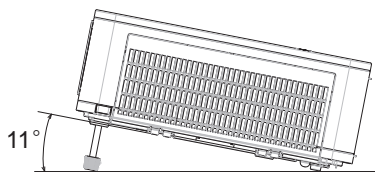

Deze projector heeft 2 afstelvoetjes en 2 elevator-knoppen. Een afstelvoetje is aan te passen door te drukken op de elevator-knop aan dezelfde kant.

1. Terwijl u de projector vasthoudt, druk op de elevator-knoppen om het afstelvoetje los te maken.
2. Positioneer de voorkant van de projector in de gewenste hoogte.
3. Laat de elevator-knoppen los om het afstelvoetje te vergrendelen.
4. Nadat u er zeker van bent dat het afstelvoetje is vergrendeld, zet de projector zachtjes neer.
5. Indien noodzakelijk, kan het afstelvoetje handmatig worden gedraaid om meer precieze aanpassingen te maken. Houd de projector vast bij het draaien van het voetje.

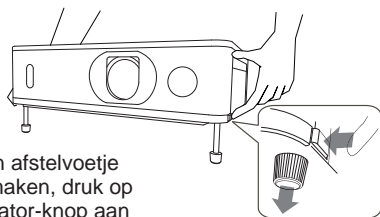

Om een afstelvoetje los te maken, druk op de elevator-knop aan dezelfde kant

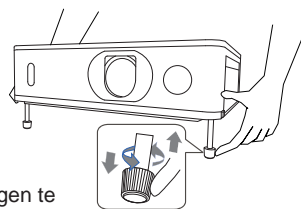

Om fijne aanpassingen te maken, draai het voetje.

⚠ VOORZICHTIG ► Hanteer de verstelknoppen niet zonder de projector vast te houden, want de projector kan vallen.

► De projector niet op een ander manier hellen dan de voorkant 11 graden of minder te verhogen met behulp van de verstelvoetjes. Als u de projector verder helt dan dat, kan dat storing of levensduurverkorting van onderdelen of de projector zelf veroorzaken.

Weergave van het beeld

1. Activeer uw signaalbron. Schakel de signaalbron aan, en laat het het signaal naar de projector zenden.
2. Gebruik de **VOLUME + / -** -knop om het volume aan te passen.
3. Druk op de **INPUT**-knop op de projector of de afstandsbediening.
Selecteer de gewenste signaalbron aan de hand van de weergegeven signaalbronnenlijst.
4. Druk op de **ASPECT**-knop van de afstandsbediening. Elke keer dat u op de knop drukt, schakelt de projector naar de volgende modus voor aspect-ratio.
5. Gebruik de **ZOOM**-ring om het schermformaat aan te passen.
6. Gebruik de **FOCUS**-ring om het beeld scherp te stellen.
7. Draai de **VERTICAL** regelaar geheel tegen de klok in. Daarna met de klok mee draaien en de verticale lensshift naar boven instellen.
8. Draai de **HORIZONTAL** regelaar met de klok mee of tegen de klok in om de horizontale lensshift in te stellen.

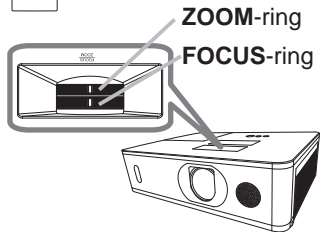
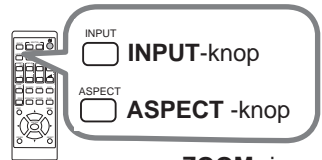
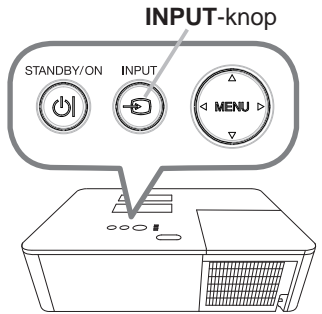
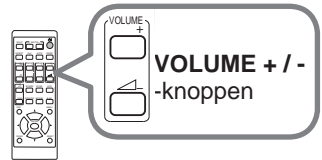

VERTICAL regelaar
HORIZONTAL regelaar

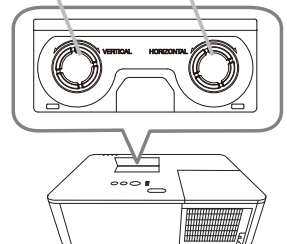

⚠ VOORZICHTIG ► Als u een leeg scherm wilt hebben terwijl de projectorlamp brandt, gebruik de **BLANK** functie (raadpleeg u de **Gebruiksaanwijzing - Gebruikershandleiding**). Wanneer u iets anders doet, is het mogelijk dat de projector wordt beschadigd.

N.B. • De **ASPECT**-knop werkt niet als geen juist signaal is ingesteld.
• Strepen of andere storingen kunnen op het scherm verschijnen wanneer er een handeling wordt uitgevoerd. Dit duidt niet op een defect.
• Voor de details over hoe u het beeld moet aanpassen, gelieve de **Gebruiksaanwijzing - Gebruikershandleiding**.

De projector uitzetten

1. Druk op de **STANDBY/ON**-knop van de projector of de afstandsbediening. Het bericht "Stroom uitschakelen?" verschijnt ongeveer 5 seconden op het beeldscherm.
2. Druk opnieuw op de **STANDBY/ON**-knop terwijl de bericht verschijnt. De projectorlamp zal uitgaan en het **POWER**-controlelampje zal oranje beginnen te knipperen. Als de lamp volledig is afgekoeld, stopt het **POWER**-controlelampje met knipperen en blijft oranje branden.
3. Bevestig het lensafdekkapje, nadat het **POWER**-controlelampje constant oranje gaat branden.

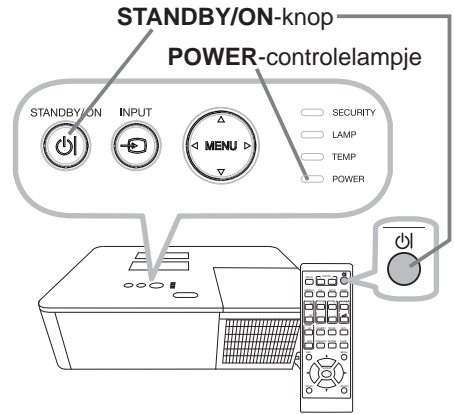

Zet de projector niet aan voor 10 minuten of meer na deze te hebben aangezet. Schakel de projector ook niet meteen uit nadat deze is ingeschakeld. Hierdoor kan de lamp defect raken of kan de levensduur van sommige onderdelen, waaronder de lamp, worden verkort.

⚠ WAARSCHUWING ► Raak het gedeelte rond de lampdeksel en de uitlaatventilatoren niet aan tijdens gebruik of direct na gebruik, omdat dat te heet is.
 ► Verwijder het netsnoer voor volledige scheiding. Het stopcontact zou dichtbij de projector moeten zijn en makkelijk toegankelijk.

N.B. • Zet de stroom van de projector uit nadat alle verbonden apparaten uit zijn gezet.
 • Deze projector heeft de AUTOM. UIT functie die de projector automatisch kan uitschakelen. Voor meer informatie, gelieve de **Gebruiksaanwijzing - Gebruikershandleiding**.

De lamp vervangen

Een lamp heeft een eindige levensduur. Gebruik van de lamp gedurende lange tijdsperiodes, zou verdonkering van beelden of een slechte kleurtoon kunnen veroorzaken. Houd er rekening mee dat elke lamp een andere levensduur heeft, en sommige kunnen al kort nadat u ze in gebruik heeft genomen, springen of doorbranden. Voorbereiden van een nieuwe lamp en snelle vervanging wordt aangeraden. Om een nieuwe lamp voor te bereiden, neem contact op met uw dealer en vertel het lamptypenummer.

Typenummer : 003-005852-01 (DT01935)

1. Zet de projector uit en haal de stekker uit het stopcontact. Laat de lamp tenminste 45 minuten afkoelen.
2. Voorbereiden van een nieuwe lamp. Als de projector is bevestigd met de opgegeven bevestigingsaccessoires, of als de lamp kapot is, dient u ook uw dealer te vragen om de lamp te vervangen.

In geval van vervanging door u zelf, volg de volgende procedure.

3. Draai de (met pijl gemarkeerde) schroef van de lampdeksel los, naar beneden schuiven en de lampdeksel optillen om deze te verwijderen.
4. Draai de 3 (met een pijl gemarkeerde) schroeven van de lamp los en trek de lamp er voorzichtig bij de handvatten uit. Maak nooit andere schroeven los.
5. Monteer de nieuwe lamp en draai de 3 schroeven van de lamp die waren losgemaakt in het voorgaande proces, opnieuw stevig vast om de lamp vast te zetten.
6. Pas de nokken en uitsparingen van de lampdeksel en de projector op elkaar en schuif de lampdeksel weer op zijn plaats. Draai vervolgens de schroef van de lampdeksel weer vast.
7. Zet de projector aan, en reset de lamptijd met de functie LAMP TIJD in het menu INSTELLING.

- (1) Druk op de **MENU**-knop om het menu weer te geven.
- (2) Wijs naar **GEAVANCEERD** in het menu met de **▼/▲** knop, druk vervolgens op de **►** knop.
- (3) Wijs naar **INSTELLING** in de linker kolom van het menu met de **▼/▲** knop, druk vervolgens op de **►** knop.
- (4) Richt de cursor op **LAMP & FILTER** d.m.v. de **▼/▲**-knop en druk dan op de **►**-knop.
- (5) Wijs naar **LAMP TIJD** met de **▼/▲** knop, druk vervolgens op de **►** knop. Er verschijnt een dialoogvenster.
- (6) Druk op de **►** knop om "OK" te selecteren in de dialoog. Het voert het resetten van de LAMP TIJD uit.

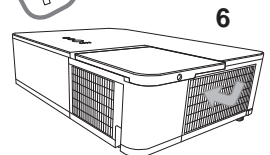
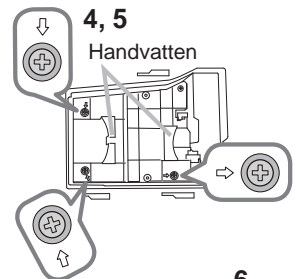
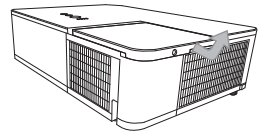
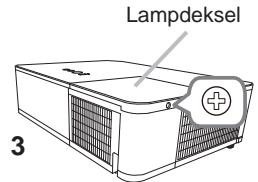

⚠ VOORZICHTIG ► Raak geen enkel binnengedeelte van de projector aan, terwijl de lamp er wordt uitgenomen.

N.B. • Reset de lamptijd alleen wanneer u de lamp hebt vervangen. Zo is de indicatie over de lamp altijd juist.

 **HOOG VOLTAGE**  **HOGE TEMPERATUUR**  **HOGE DRUK**

⚠ WAARSCHUWING ► De projector gebruikt een hogedrukkwiklamp. De lamp kan stuk gaan met een luide knal, of uitbranden, als ze wordt gestoten of gekrast, wordt vastgenomen terwijl ze heet is, of mettertijd verslijt. Hou er rekening mee dat elke lamp een verschillende levensduur heeft, en soms kan ze barsten of opbranden kort nadat u ze bent beginnen te gebruiken. Bovendien is het mogelijk dat, wanneer de lamp barst, er stukken glas in de lampbehuizing vliegen, en dat er gas met kwik en stof met kleine glasdeeltjes uit de uitlaatgaten van de projector naar buiten komen.

► **Over het verwijderen van een lamp:** Dit product bevat een kwiklamp. Deponeer het niet bij het gewone vuilnis. Verwijder het in overeenstemming met de milieuwetgeving.

- Voor recyclage van lampen, ga naar www.lamprecycle.org (in de VS).
 - Voor het weggoien van dit product contacteert u uw lokale gemeentebestuur of www.eiae.org (in de VS) of www.epsc.ca (in Canada).
- Voor verdere informatie, bel uw leverancier.



Ontkoppel de stekker uit het stop-contact

• Als de lamp breekt (wat gepaard gaat met een luide knal), trek dan de stroomkabel uit het stopcontact en vraag een vervangingslamp aan bij uw lokale verdeler. Let op, glasscherven kunnen de interne onderdelen van de projector beschadigen of u verwonden als u de projector opent. Probeer dus de projector niet zelf te reinigen en de lamp niet zelf te vervangen.

• Als de lamp breekt (wat gepaard gaat met een luide knal), moet u de kamer goed verluchten en ervoor zorgen dat u het gas of de kleine deeltjes die uit de uitlaatgaten naar buiten komen niet inademt of in contact laat komen met uw ogen of mond.

• Alvorens u de lamp vervangt, schakelt u de projector uit en trekt u de stroomkabel uit. Wacht vervolgens minstens 45 minuten om de lamp voldoende te laten afkoelen. Als u de lamp vastneemt terwijl ze nog heet is, kunt u brandwonden oplopen en kan de lamp ook beschadigd worden.



• Schroef nooit een schroef los, behalve de aangeduide schroeven (gemarkeerd met een pijl).

• Open de lampbehuizing niet terwijl de projector aan het plafond hangt. Dat is gevaarlijk, want als de lamp is gebroken, zullen de stukken glas eruitvallen wanneer de behuizing wordt geopend. Bovendien is het gevaarlijk om op hoge plaatsen te werken, dus vraag aan uw lokale verdeler om de lamp te vervangen, ook als die niet gebroken is.

• Gebruik de projector niet met de lampbehuizing verwijderd. Zorg ervoor dat bij het vervangen van de lamp de schroeven stevig zijn vastgedraaid. Losse schroeven zouden schade of letsel kunnen veroorzaken.



• Gebruik alleen de lamp van het gespecificeerde type. Gebruik van een lamp die niet voldoet aan de lampspecificaties van deze projector, kan leiden tot brand, beschadiging of een kortere levensduur van de projector.

• Indien de lamp breekt kort nadat ze voor het eerst in gebruik werd genomen, zijn er mogelijk nog andere elektriciteitsproblemen dan de lamp. Als dat het geval is, contacteer dan uw lokale dealer of vertegenwoordiger.

• Ga er voorzichtig mee om: stoten of krassen zouden ervoor kunnen zorgen dat de lamp breekt tijdens gebruik.

• Als u de lamp gedurende langere tijd niet gebruikt, kan dat ertoe leiden dat ze minder fel brandt, niet aangaat of breekt. Als de beelden donker lijken of als de kleurtoon vaag is, vervang de lamp dan zo snel mogelijk. Gebruik geen oude (gebruikte) lampen. Die kunnen een defect veroorzaken.

De luchtfilter schoonmaken en vervangen

Gelieve periodiek het luchtfilter te controleren en schoon te maken. Wanneer de controlelampjes of een melding u erop wijzen dat het luchtfilter schoongemaakt moet worden, dient u dit zo snel mogelijk te doen.

Bovendien is er een extra luchtfilter bevestigd aan de binnenkant van het filterdeksel. Als een van de filters beschadigd is of te zeer vervuild, dient u de hele filterset door een nieuwe te vervangen.

Als u een nieuwe filterset aanschaft bij uw dealer, geef dan het volgende typenummer door.

Typenummer : 003-005853-01 (UX41161)

1. Schakel de projector uit en haal de stekker uit het stopcontact. Laat de projector voldoende afkoelen.
2. Gebruik een stofzuiger op en rond de filterbehuizing.
3. Pak de knoppen van het filterdeksel vast en trek het filterdeksel naar boven om dit te verwijderen.
4. Trek de filterknop omhoog om de filtereenheid van de projector te verwijderen.
5. Gebruik een stofzuiger voor de filteropening van de projector en de buitenzijde van de filtereenheid.
6. Maak de binnenkant van de delen van de filtereenheid met een stofzuiger schoon. Als de filters beschadigd of erg vervuild zijn, moet u ze door nieuwe vervangen.
7. Zet de filtereenheid terug in de projector.
8. Monteer het filterdeksel op de plaats.

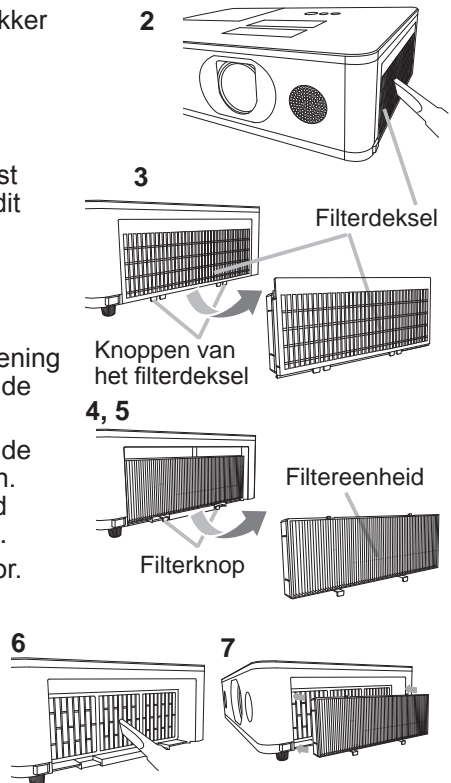

(vervolgd op volgende pagina)

Het luchtfilter reinigen en vervangen (vervolg)

9. Schakel de projector in en reset de filtertijd d.m.v. het **FILTERTIJD**-item in het **SNELMENU**.
 - (1) Druk op de **MENU**-knop om een menu weer te geven.
 - (2) Richt de cursor op **FILTERTIJD** d.m.v. de **▲/▼** knoppen en druk dan op de **▶** (of **ENTER / RESET**) knop. Er verschijnt een dialoogvenster.
 - (3) Druk op de **▶**-knop om "OK" te selecteren in het dialoogvenster. Daardoor wordt de filtertijd gereset.

⚠ WAARSCHUWING ▶ Voor verzorging van het luchtfilter, verzeker u ervan dat het netsnoer niet in het stopkontant zit, laat vervolgens de projector voldoende afkoelen.

▶ Gebruik alleen het luchtfilter van het gespecificeerde type. Gebruik de projector niet als het luchtfilter en de afdekkap luchtfilter zijn verwijderd. Dit zou kunnen resulteren in brand en/of slecht functioneren van de projector.

▶ Het luchtfilter zou periodiek moeten worden schoongemaakt. Als het luchtfilter verstopt raakt door stof of iets dergelijk, zal de interne temperatuur stijgen en dit zou kunnen resulteren in brand, een verbranding en/of slecht functioneren van de projector.

N.B. • Gelieve de filtertijd alleen te resetten als u het luchtfilter heeft schoongemaakt of vervangen, voor een juist indicatie over het luchtfilter.
• De projector zou de melding als "CONTROLEER DE LUCHTSTROOM" kunnen weergeven of schakel de projector uit, om te voorkomen dat het interne warmte-niveau stijgt.

Vervanging Interne Klok batterij

In sommige gevallen is het installeren van de batterij vereist. (📖 Agenda schema in de Gebruiksaanwijzing - Netwerkhandleiding) Er is geen batterij aanwezig af fabriek. Vervang de batterij volgens deze procedure.

1. Zet de projector uit, en haal het netsnoer uit het stopcontact. Laat de projector voldoende afkoelen.
2. Nadat u er zeker van bent dat de projector voldoende is afgekoeld, draai de projector langzaam om, zodat de onderkant naar boven wijst.
3. Draai het batterijdeksel volledig in de richting die wordt aangegeven met **“OPEN”**. Gebruik hiervoor een munt of iets dergelijks en til het deksel op om deze te verwijderen.
4. Haal de batterij eruit met behulp van een schroevendraaier met platte kop of iets dergelijks. Gebruik geen metalen gereedschappen. Druk zachtjes met uw vinger op de batterij omdat deze anders eruit kan vallen.
5. Vervang de batterij met een nieuwe MAXELL of HITACHI MAXELL, artikelnr. **CR2032** of **CR2032H**. Schuif de batterij onder de kunststof klem en druk deze in de houder totdat deze vastklikt.
6. Plaats de batterijdeksel weer op zijn plek, en draai het vervolgens om vast te zetten in de richting aangegeven als **“CLOSE”** met iets als een munt.

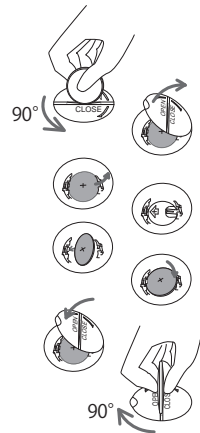
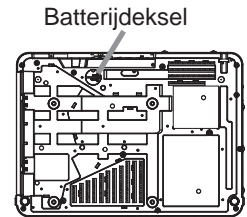

⚠ WAARSCHUWING ► Behandel de batterijen altijd met zorg en gebruik ze alleen zoals voorgeschreven. De batterij kan ontploffen als deze niet op de juiste manier behandeld wordt. Niet opladen, uit elkaar halen of in het vuur gooien. Onjuist gebruik kan leiden tot barsten of lekkage, wat kan resulteren in brand, letsel en/of vervuiling van de omgeving.

- Gebruik alleen de gespecificeerde batterijen.
- Zorg dat de plus- en min-polen op de juiste plaats zitten wanneer u een batterij plaatst.
- Bewaar een batterij uit de buurt van kinderen en huisdieren. Raadpleeg bij inslikken onmiddellijk een arts voor spoedopname.
- Sluit een batterij niet kort en ga er niet aan solderen.
- Laat een batterij niet in het vuur of in het water terecht komen. Bewaar batterijen op een donkere, koele en droge plaats.
- Indien u een lekkage constateert bij een batterij, veeg dan het gelekke weg en vervang de batterij. Als het gelekke aan uw lichaam of kledij blijft hangen, spoel het dan onmiddellijk met veel water af.
- Houd u aan de plaatselijke wetten over het weggooien van de batterij.

Gebruik van de CD handleiding

De andere handleidingen voor dit product zijn geschreven in de bijgesloten CD-ROM getiteld "User's Manual (detailed)". Voor gebruik van de CD-ROM, gelieve het volgende te lezen om correct gebruik te verzekeren.

■ Systeemeisen

Het systeem waarmee u de CD-ROM leest moet voldoen aan de volgende specificaties.

Windows®: Besturingssysteem: Microsoft® Windows® 7 of hoger

Macintosh®: Besturingssysteem: Mac OS X® 10.6 of hoger

CD-ROM/DVD-ROM-station

Toepassingen: Microsoft® Internet Explorer® 11 of hoger, Microsoft® Edge
Adobe® Acrobat® Reader® 8.0 of hoger

■ Hoe de CD te gebruiken

1. Plaats de cd-rom in het cd-rom/dvd-romstation van de computer.

Windows®: Na een tijdje wordt de webbrowser automatisch gestart. Het startvenster verschijnt.

Macintosh®: (1) Dubbelklik op het pictogram 'PROJECTORS' op het bureaublad.
(2) Wanneer u klikt op het bestand 'main.html', zal de webbrowser starten en wordt in het browservenster het startscherm weergegeven.

2. Klik eerst op de typenaam van uw projector en klik vervolgens in de weergavelijst op de gewenste taalversie. De gebruiksaanwijzing (gedetailleerde) zal openen.

⚠ VOORZICHTIG ► Plaats de meegeleverde CD-ROM alleen in het CD-ROM/DVD-ROM-station van een pc.

De cd-rom is gemaakt voor gebruik in een computer. **PLAATS DE CD-ROM NOOIT IN EEN CD/DVD-SPELER, ANDERS DAN DIE IN EEN COMPUTER!** Wanneer u de cd-rom in een nietcompatibele cd/dvd-speler plaatst, zal deze een harde ruis produceren **DIE MOGELIJK KAN LEIDEN TOT GEHOORBESCHADIGING EN BESCHADIGING VAN DE LUIDSPREKERS!**

- Plaats de cd-rom na gebruik terug in het doosje en bewaar dit zorgvuldig. Leg de cd nooit in direct zonlicht of op plaatsen met een hoge temperatuur of hoge luchtvochtigheid.

N.B. • De informatie op de CD-ROM kan zonder voorafgaand bericht worden gewijzigd. Gelieve onze website te bekijken waar u de laatste informatie over deze projector kunt vinden. (📖24)

- Wij zijn niet verantwoordelijk voor het niet kunnen gebruiken van, of schade aan, de hardware of software van uw computer als gevolg van het gebruik van de CD-ROM.
- Het is verboden de informatie op de CD-ROM geheel of gedeeltelijk te kopiëren, te reproduceren of opnieuw uit te geven, zonder ons bedrijf daarvan in kennis te stellen.

Technische gegevens

Onderwerp	Technische gegevens
Productnaam	LCD (vloeibare kristallen)
LCD-paneel	LW502: 1,024,000 beeldpunten (1280 horizontaal x 800 verticaal) LWU502: 2,304,000 beeldpunten (1920 horizontaal x 1200 verticaal) LX602: 786,432 beeldpunten (1024 horizontaal x 768 verticaal)
Lamp	300W
Luidspreker	16 W x1
Stroomvoorziening/ Nominale stroom	wisselstroom100V-120V: 4,4A, wisselstroom220V-240V: 2,2A
Stroomverbruik	wisselstroom100V-120V: 440W, wisselstroom220V-240V: 420W
Temperatuurbereik	0 ~ 40 °C (bedrijfstemperatuur) • Wanneer de projector op grote hoogte wordt gebruikt, kan de levensduur van de optische componenten afnemen bij omgevingstemperaturen van meer dan ongeveer 35°C. Het verdient aanbeveling om de temperatuur zo laag mogelijk te houden. 35 ~ 40°C • De helderheid van de lamp wordt automatisch verminderd.
Afmetingen	460 (B) x 138 (H) x 334 (D) mm • Exclusief uitstekende onderdelen. Bekijk de afbeelding F-5 tot F-7 aan de achterzijde van deze handleiding.
Gewicht (massa)	LW502/LX602: Ongeveer 6,8 kg LWU502: Ongeveer 7,1 kg

(vervolgd op volgende pagina)

Onderwerp	Technische gegevens
Poorten	COMPUTER IN D-sub 15 pins mini-jack x1 HDMI 1 HDMI-connector x1 HDMI 2 HDMI-connector x1 HDMI OUT HDMI-connector x1 HDBaseT * RJ45-aansluiting x1 MONITOR OUT D-sub 15 pins mini-jack x1 VIDEO RCA-aansluiting x1 AUDIO IN1 3,5 mm (stereo) mini-jack x1 AUDIO IN2 (L, R) RCA-aansluiting x2 AUDIO OUT 3,5 mm (stereo) mini-jack x1 WIRELESS Wireless-connector x1 CONTROL D-sub 9 pins stekker x1 LAN RJ45-aansluiting x1 REMOTE CONTROL IN 3,5 mm (stereo) mini-jack x1 REMOTE CONTROL OUT 3,5 mm (stereo) mini-jack x1
Los verkrijgbare onderdelen	Lamp: 003-005852-01 (DT01935) Filterset: 003-005853-01 (UX41161) Voor meer informatie, neem contact op met uw dealer.

* Alleen LW502/LWU502

Het jaartal en maand van fabricage

Het jaar en de maand van fabricage van deze projector worden als volgt aangegeven in het serienummer op het typeplaatje van de projector.

Voorbeeld: **F 6 F 3 0 W 0 0 0 1**

- └─ Fabricage maand: A = Januari, B = Februari, ... L = December.
- └─ Fabricagejaar : 6 = 2016, 7 = 2017, ... 0 = 2020, 1 = 2021.

Land van fabricage: China

Dit product moet worden opgeslagen en vervoerd in de fabrieksverpakking. Bij vervoer moet het worden beschermd tegen stoten, vallen, vocht en klimatologische invloeden. Transitopslag moet plaatsvinden bij temperaturen tussen -20 en 40 graden en bij een vochtigheid van maximaal 80%. Tijdens vervoer, transitopslag en opslag moet de gebruiker rekening houden met de aanwijzingen voor het hanteren op de verpakking.

Oplossingen vinden - Garantie en service

Als een abnormale gebeurtenis (zoals rook, vreemde lucht of excessief geluid) zich voordoet, stop onmiddellijk de projector te gebruiken.

Anders als een probleem voorkomt met de projector, raadpleeg eerst “Oplossingen vinden” in **Gebruiksaanwijzing - Gebruikershandleiding, Overlap Handleiding** en **Netwerkhandleiding**, en loop de aangegeven punten door.

Neem, als u hiermee het probleem niet kunt oplossen, contact op met uw leverancier of onderhoudsdienst. Deze zal u meer informatie verstrekken.

Gelieve het volgende web-adres te bekijken waar u de laatste informatie over deze projector kunt vinden.

<http://www.christiedigital.com>

N.B. • De informatie in deze handleiding kan zonder voorafgaande kennisgeving veranderd worden.

- De afbeeldingen in deze handleiding zijn voor illustratieve doeleinden. Ze kunnen lichtjes verschillen van uw projector.
- De fabrikant neemt geen enkele verantwoordelijkheid voor de eventuele fouten in deze handleiding.
- Reproductie, overdracht of het gebruik van dit document is niet toegestaan, zonder uitdrukkelijke toestemming van de betreffende partij.

Erkenning handelsmerk

- Mac®, Macintosh® en Mac OS X® zijn geregistreerde handelsmerken van Apple Inc. in de VS en/of in andere landen.
 - Adobe® en Acrobat®, Reader® zijn geregistreerde handelsmerken van Adobe Systems Incorporated.
 - Microsoft®, Internet Explorer®, Windows® en Windows Vista® zijn geregistreerde handelsmerken van Microsoft Corporation in de VS en/of in andere landen.
 - HDMI™, het HDMI-logo en High-Definition Multimedia Interface zijn handelsmerken of geregistreerde handelsmerken van HDMI Licensing LLC. in de Verenigde Staten en andere landen.
 - Blu-ray Disc™ en Blu-ray™ zijn handelsmerken van Blu-ray Disc Association.
 - HDBaseT™ en het HDBaseT Alliance logo zijn handelsmerken van de HDBaseT Alliance.
- Alle andere handelsmerken zijn eigendom van de respectievelijke eigenaars.

Gebruiksrechtsovereenkomst (EULA) voor de projectorsoftware

- De software in de projector bestaat uit verschillende onafhankelijke softwaremodules waarop ons auteursrecht en/of dat van derden is gevestigd.
- Lees de “Gebruiksrechtsovereenkomst (EULA) voor de projectorsoftware” (zie afzonderlijk document). (in de CD)

LW502/LWU502/LX602

Instruções do proprietário (conciso)

Obrigado por ter adquirido este projector.

Leia este manual antes de utilizar o produto, para que a sua utilização seja feita segura e correctamente.

⚠ AVISO ▶ Antes de utilizar este produto, assegure-se de que lê todos os manuais para este produto. Depois da leitura, guarde-os num local seguro para futura consulta.

▶ Tenha atenção a todos os avisos e alertas que constam dos manuais ou do produto.

▶ Siga as instruções dos manuais ou do produto.

NOTA • Neste manual, excepto quando indicado em contrário, a expressão “os manuais” refere-se a todos os documentos fornecidos com este produto e a expressão “o produto” significa este projector e respectivos acessórios fornecidos.

Conteúdo

Em primeiro lugar	2	Ligar a alimentação eléctrica.....	11
Explicação sobre os avisos e símbolos gráficos	2	Apertar os cabos	11
Instruções de segurança importantes	2	Ligar a energia.....	12
Avisos regulamentares	3	Regular o elevação do projector.....	13
Sobre a interferência electromagnética.....	3	Exibindo a imagem	14
Eliminação de equipamentos e pilhas usados apenas para a União Europeia e países com sistemas de reciclagem.....	4	Desligar da corrente	15
Embalagem dos Componentes	4	Substituição da lâmpada	16
Preparação para o telecomando	5	Limpeza e substituição do filtro de ar ...	18
Esquema	6	Substituição da pilha do Relógio Interno	20
Ligar os seus dispositivos.....	8	Utilizando o manual no CD.....	21
Apertar a tampa do adaptador.....	9	Especificações.....	22
Colocação da tampa de terminais	10	Solução de problemas - Garantia e Assistência Pós-Vendas... 24	

Em primeiro lugar

Explicação sobre os avisos e símbolos gráficos

São utilizados os avisos e símbolos gráficos seguintes para os manuais e o produto, para fins de segurança. Conheça-os previamente e obedeça às respectivas instruções.

⚠ AVISO	Este aviso refere-se a um risco de ferimentos pessoais graves ou mesmo morte.
⚠ PRECAUÇÃO	Este aviso refere-se a um risco de ferimentos pessoais ou danos físicos.
NOTIFICAÇÃO	Este aviso refere-se a possíveis problemas.

Instruções de segurança importantes

As instruções seguintes são importantes para uma utilização segura do produto. Certifique-se de que os cumpre sempre quando utilizar o produto. O fabricante não assume nenhuma responsabilidade pelos danos causados pela manipulação incorrecta não abrangida pela utilização normal nos termos definidos nos manuais do presente projector.

- ⚠ AVISO** ► Nunca utilize o produto no momento ou após a ocorrência de uma anomalia (por exemplo, libertação de fumo, odores estranhos, entrada de líquidos ou objectos no seu interior, etc.) Se ocorrer uma anomalia, desligue imediatamente o projector da ficha.
- Mantenha o produto afastado de crianças e de animais.
 - Mantenha as peças pequenas afastadas de crianças e animais de estimação. Se for engolida, procure imediatamente atendimento médico de emergência.
 - Não utilize o produto quando existir o perigo de ocorrência de trovoadas.
 - Desligue o projector da tomada, caso não o esteja a utilizar.
 - Não abra ou remova qualquer parte do produto, a não ser que instruído pelo manual. Para efeitos de manutenção interna, tal operação apenas deve ser efectuada pelo seu representante ou serviço de assistência técnica.
 - Utilize apenas os acessórios especificados ou recomendados pelo fabricante.
 - Não efectue modificações no projector nem nos respectivos acessórios.
 - Não permita que entrem objectos ou líquidos dentro do produto.
 - Não molhe o produto.
 - Não coloque o projector em locais onde óleos, como óleo de cozinha ou óleo de máquinas, são utilizados. O óleo pode danificar o produto, resultando em avarias ou quedas da posição de montagem. Não utilize um adesivo como um trava-rosca, lubrificante, etc.
 - Não aplique choques ou pressões a este produto.
 - Não coloque o produto em cima de um local instável, tal como uma superfície irregular ou uma mesa inclinada.
 - Não posicione o produto de forma instável. Coloque o projector de forma a que não fique saliente em relação à superfície onde está colocado.
 - Coloque as suas mãos na pega da parte inferior do projector quando transporta o projector.
 - Retire quaisquer acessórios do projector, incluindo o cabo de alimentação e cabos, quando transportar o projector.
 - Nunca olhe a lente ou as aberturas no projector enquanto a lâmpada estiver acesa, pois o raio de projecção pode causar problemas aos seus olhos.
 - Enquanto a lâmpada de projecção estiver acesa, não se aproxime da tampa da lâmpada e das saídas de ventilação. Da mesma forma, depois da lâmpada apagar, não se aproximar dela durante algum tempo, uma vez que se encontra demasiado quente.

Trata-se de um produto Classe A. Num ambiente doméstico, este produto pode provocar interferências rádio, podendo ser necessário tomar medidas adequadas.

Este produto pode causar interferências se for utilizado em áreas residenciais. Tal utilização tem que ser evitada, a menos que o utilizador adopte medidas especiais, para reduzir as emissões electromagnéticas para evitar interferências na recepção de transmissões de rádio e televisão.

No Canadá

CAN ICES-3(A) / NMB-3(A).

Nos EUA e nos locais onde são aplicáveis as normas FCC.

Este dispositivo cumpre a parte 15 das Regras da FCC. Seu funcionamento está sujeito às duas condições a seguir: (1) Este dispositivo não pode causar nenhuma interferência nociva, e (2) este dispositivo deve aceitar qualquer interferência recebida, incluindo interferência que possa causar um funcionamento indesejado.

Este equipamento foi testado e considerado compatível com os limites para um dispositivo digital classe A, conforme a Parte 15 das Regras da FCC.

Estes limites são concebidos para proporcionar uma protecção adequada contra interferências nocivas, quando o equipamento é utilizado num ambiente comercial.

Este equipamento gera, utiliza e pode irradiar energia de frequência rádio e, se não for instalado de acordo com o manual de instruções, poderá provocar interferências de rádio nocivas às comunicações rádio. A utilização deste equipamento numa zona residencial poderá provocar interferências nocivos, em que o utilizador terá de corrigir as interferências por sua conta.

INSTRUÇÕES AOS USUÁRIOS: Este equipamento atende aos requisitos da FCC (Federal Communication Commission) para equipamentos se forem atendidas as seguintes condições.

PRECAUÇÃO: Alterações ou modificações feitas sem autorização expressa da parte responsável pela adesão às normas podem tornar o usuário legalmente inapto a usar o equipamento.



RG2

Como qualquer fonte brilhante, não olhe directo para um raio de luz,
RG2 IEC 62471-5: 2015.

Avisos regulamentares (continuação)

Eliminação de equipamentos e pilhas usados apenas para a União Europeia e países com sistemas de reciclagem



A marca acima indica a conformidade com a Directiva Europeia 2012/19/UE sobre Resíduos de Equipamentos Eléctricos e Electrónicos (REEE). Esta marca indica a obrigação de NÃO deitar o equipamento, incluindo pilhas gastas ou descarregadas, como lixo municipal não classificado, mas sim utilizar o sistema de recolha e de retorno disponível. Se as pilhas ou acumuladores incluídos com este equipamento levarem o símbolo químico Hg, Cd ou Pb, isso significa que tais produtos contêm um alto índice de metal de mais de 0,0005% de Mercúrio, mais de 0,002% de Cádmio ou mais de 0,004% de Chumbo.



Nota para o símbolo de pilha (símbolo inferior): Este símbolo pode ser utilizado em combinação com um símbolo químico. Neste caso, o dispositivo cumpre com o requisito determinado pela Directiva para o produto químico envolvido.

Embalagem dos Componentes

O seu projector deverá vir com os itens abaixo indicados. Verifique se todos os itens se encontram incluídos. Contacte imediatamente o seu representante se faltarem alguns itens.

Consulte a figura **F-8** no fim destas instruções.

- (1) Controlo remoto (Baterias não incluídas)
- (2) Cabo de alimentação
- (3) Cabo de computador
- (4) Tampa da lente (LWU502)
- (5) Tampa da lente (LW502/LX602)
- (6) Instruções do proprietário (Livro x 1, CD x 1)
- (7) Etiqueta de Segurança
- (8) CD da aplicação
- (9) Tampa do adaptador
- (10) Tampa de terminais *
- (11) Suporte de cabos HDMI (x3)
- (12) Braçadeira plástica (x3)
- (13) Braçadeira plástica (x1)
- (14) Gancho de metal
- (15) Parafuso

* Apenas LW502/LWU502

⚠ AVISO ► Mantenha as peças pequenas afastadas de crianças e animais de estimação. Tenha cuidado para não o pôr na boca. Se for engolida, procure imediatamente atendimento médico de emergência.

NOTA • Guarde os materiais de embalagem originais para reenvio futuro. Certifique-se de que utiliza o material de embalagem original quando deslocar o projector.

Preparação para o telecomando

Instale as pilhas no telecomando antes de usá-lo. Se o telecomando começar a funcionar precariamente tente substituí-las. Se não usar o telecomando por um longo período remova as pilhas do telecomando e armazene-as num local seguro.

1. Remova a tampa das pilhas no verso do telecomando.
2. Alinha e instale as duas pilhas AA de acordo com seus terminais de mais e menos conforme indicado no telecomando. (Utilize pilhas apropriadas de carbono-zinco ou alcalinas de tamanho AA (não recarregáveis) de acordo com as leis e regulamentos. Baterias não incluídas.)
3. Coloque novamente a tampa das pilhas.

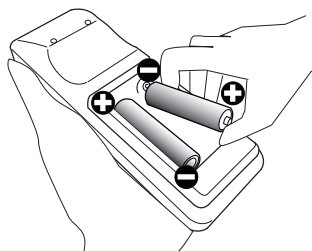

⚠ AVISO ► Manuseie sempre as pilhas com cuidado e use-as somente conforme indicado. O uso incorrecto pode causar rachadura ou fuga, o que pode causar incêndio, lesão e/ou poluição do meio-ambiente.

- Quando substituir as pilhas, substitua ambas as pilhas por duas do mesmo tipo. Não utilize uma pilha nova com uma pilha usada.
- Verifique se usa somente as pilhas especificadas. Não use as pilhas de tipos diferentes ao mesmo tempo. Não misture uma nova pilha com a antiga.
- Verifique se os terminais de menos e mais estão correctamente alinhados ao carregar a pilha.
- Mantenha a pilha distante de crianças e animais.
- Não cause curto circuito ou solde a pilha.
- Não permita que uma pilha entre em contacto com água ou fogo. Mantenha as pilhas em local seco, escuro ou fresco.
- Se observa que fuga na pilha, limpe-o e depois substitua-a. Se a fuga aderir no seu corpo ou roupa enxague bem com água imediatamente.
- Siga as leis locais para eliminar a pilha.

Esquema

Consulte as tabelas T-1 a T-3 no final destas instruções, assim como o seguinte para determinar o tamanho de ecrã e a distância de projecção. Os valores apresentados na tabela são calculados para um ecrã de tamanho total.

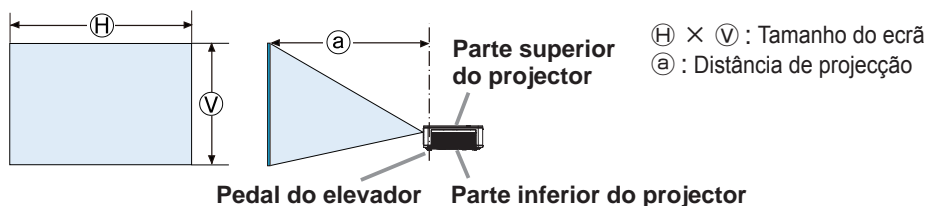

Assegure uma folga de 50cm ou mais entre as saída de ventilações e as paredes, e uma folga de 30cm ou mais entre as entrada de ventilações e paredes. Assuma que existe uma folga suficiente nas partes frontal, traseira e superior do projector na figura abaixo.

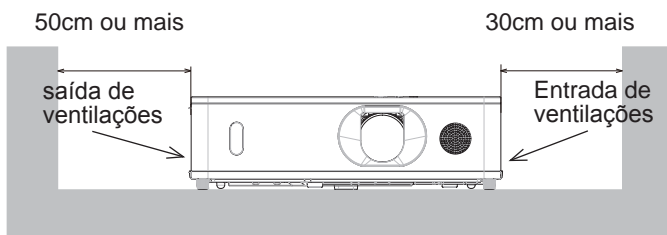

Assegure uma folga de 30cm ou mais entre as entrada de ventilações e paredes. Assuma que existe uma folga suficiente nas partes frontal, laterais e superior do projector na figura abaixo.

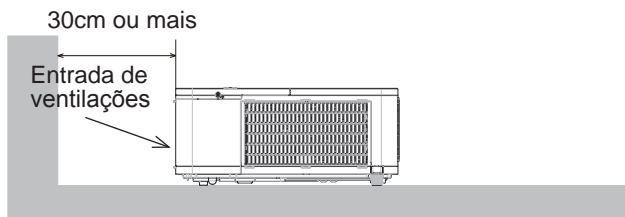

(continua na página seguinte)

△ **AVISO** ► Coloque o projector num local onde possa aceder facilmente à tomada de corrente.

► Instale o projector numa posição horizontal estável.

- Não utilize quaisquer acessórios de fixação além dos acessórios especificados pelo fabricante. Leia e guarde o manual de utilizador dos acessórios de fixação utilizados.
- Para instalações especiais, tais como montagens em tectos, consulte o seu distribuidor antecipadamente. Podem ser requeridos serviços e acessórios de fixação específicos.
- Não coloque o projector em pé de lado, de frente ou de trás.
- Não fixe nem coloque nada no projector, excepto se especificado em contrário nas instruções.
- Não instale o projector perto de objectos termo-condutores ou inflamáveis.
- Não coloque o projector em locais onde óleos, como óleo de cozinha ou óleo de máquinas, são utilizados.
- Não coloque o projector em qualquer lugar onde possa ficar molhado.
- Não bloqueie as entradas de ventilações e as saída de ventilações do projector. Se as entradas de ventilações e as saída de ventilações do projector ficarem bloqueadas, o calor acumulado internamente pode provocar um incêndio.

△ **PRECAUÇÃO** ► Coloque o projector num local fresco para assegurar que existe ventilação adequada.

- Não pare, bloqueie ou cubra as entradas de ventilação do projector.
- Não coloque o projector em locais que estejam expostos a campos magnéticos, pois isso poderia fazer com que as ventoinhas de refrigeração no interior do projector deixassem de funcionar correctamente.
- Evite colocar o projector em local enpoeirado, úmido e esfumaçado.
- Não coloque o projector perto de humidificadores.

NOTIFICAÇÃO ► Coloque o projector de forma que evite que luz directa atinja o sensor remoto.

- Não coloque o produto num local onde possa provocar interferências de rádio.
 - Defina correctamente a ALTITUDE do item SERVIÇO no menu OPÇÃO.
- Se o projector for usado com uma definição errada, pode provocar danos no próprio projector ou nas suas peças internas. Para mais detalhes, consulte as **Instruções do proprietário - Guia de Utilização**.

NOTA • A elevação da temperatura dentro do projector pode provocar uma alta rotação do ventilador para o resfriamento de forma temporária.

Ligar os seus dispositivos

Antes de ligar o projector a um dispositivo, consulte o manual do dispositivo para confirmar que o dispositivo é adequado para ligar com este projector e prepare os acessórios necessários, como um cabo de acordo com o sinal do dispositivo.

Consulte o revendedor quando o acessório necessário não for fornecido com o produto ou o acessório estiver danificado.

Depois de garantir que o projector e os dispositivos estão desligados, efectue a ligação, de acordo com as instruções seguintes. Consulte as figuras **F-1** a **F-4** no final destas instruções.

Para mais detalhes, consulte as **Instruções do proprietário - Guia de Utilização**.

Antes de ligar o projector a um sistema de rede, leia também as **Instruções do proprietário - Guia de Rede**.

⚠ AVISO ► Utilize apenas os acessórios adequados. Caso contrário, pode causar um incêndio ou danos no dispositivo e no projector.

- Utilize apenas os acessórios especificados ou recomendados pelo fabricante do projector. Pode ser regulado ao abrigo de alguma norma.
- Não desmonte ou modifique o projector e acessórios.
- Não use acessórios danificados. Tenha cuidado para não danificar os acessórios. Encaminhe os cabos, para que não sejam calcados ou atacadados.
► Pode acumular-se calor no adaptador USB sem fios. Para evitar possíveis queimaduras, desligue o cabo de alimentação do projector durante 10 minutos antes de tocar no adaptador.
- Quando utilizar o adaptador USB sem fios, utilize a tampa do adaptador.

⚠ PRECAUÇÃO ► Para um cabo com somente um núcleo na extremidade ligue-a com o núcleo no projector. Isso pode ser exigido pelas regulamentações EMI.

- Antes de ligar o projector a uma rede, certifique-se de que obtém a autorização do administrador da rede.
- Não ligue a porta **LAN** em qualquer rede com voltagem excessiva.
- O adaptador USB sem fios indicado que é vendido como opção é necessário para usar a função de rede sem fios deste projector. Antes de ligar o adaptador USB sem fios, desligue a alimentação do projector e desligue o cabo de alimentação.

NOTA • Não ligue nem desligue o projector enquanto ligado a um dispositivo em funcionamento, a menos que seja indicado no manual do dispositivo.

- A função de algumas portas de entrada podem ser seleccionadas de acordo com os seus requisitos de utilização. Para mais detalhes, consulte as **Instruções do proprietário - Guia de Utilização**.
- Tenha cuidado para não ligar acidentalmente um conector a uma porta errada.

Apertar a tampa do adaptador

Quando utilizar o adaptador USB sem fios, utilize a tampa do adaptador para a prevenção contra roubos.

Adaptador USB sem fios: USB-WL-11N-NS

Temperaturas-limite: 0 ~ 40 °C (funcionamento)

1. Desaperte o parafuso na esquerda inferior da porta **WIRELESS**.

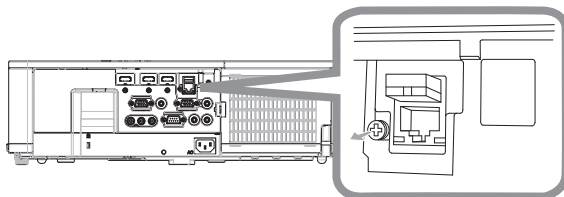

2. Insira a lingueta da tampa no orifício na direita superior da porta **WIRELESS** na direcção da seta.

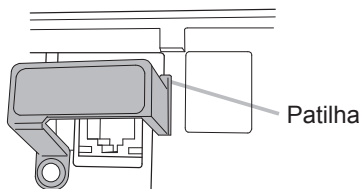

3. Alinhe os orifícios de parafuso com o projector e a tampa. Depois, insira o parafuso removido do projector no orifício e aperte o parafuso.

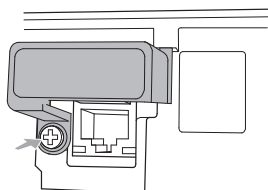

⚠ AVISO ► Mantenha as peças pequenas afastadas de crianças e animais de estimação. Tenha cuidado para não o pôr na boca.

► Pode acumular-se calor no adaptador USB sem fios. Para evitar possíveis queimaduras, desligue o cabo de alimentação do projector durante 10 minutos antes de tocar no adaptador.

Colocação da tampa de terminais

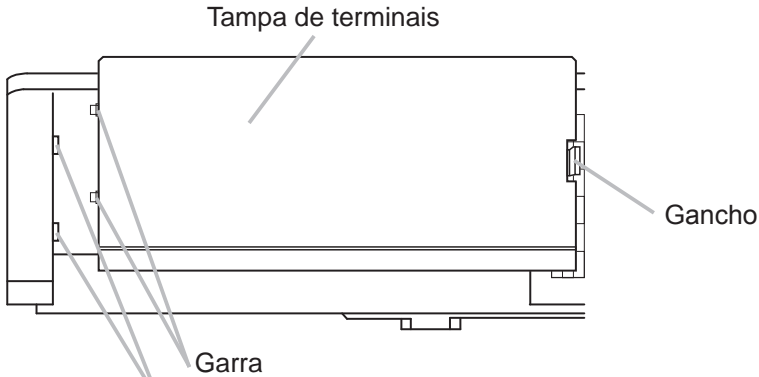

Insira as duas garras da tampa de terminais no orifício da caixa e confirme que o gancho está adequadamente montado na caixa.

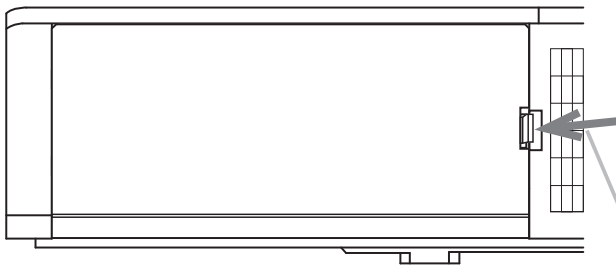

Quando remover a tampa de terminais, empurre o gancho na direcção da seta e puxe-o para a frente.

NOTA • Este é um produto de Classe A. Ao ligar um cabo de sinal ou um cabo de comunicação (por exemplo, um cabo LAN) próximo a este produto, o cabo pode causar interferências de rádio e, neste caso, o utilizador pode ter de tomar as medidas adequadas.

Ligar a alimentação eléctrica

1. Coloque o conector do cabo de alimentação na ficha AC (Entrada AC) do projector.

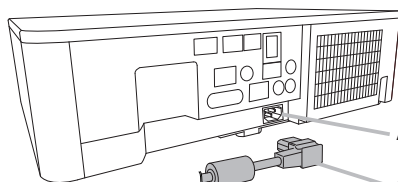

2. Coloque totalmente o plugue do cabo de alimentação na ficha de parede. Alguns segundos após a ligação à corrente eléctrica, o indicador **POWER** apresentará uma cor laranja contínua.

Cabo de alimentação

Lembre-se que quando a função ALIMENT.DIRECTA está activada, a ligação à alimentação eléctrica ligará o projector.

⚠ AVISO ► Tenha cuidado ao ligar o cabo de alimentação, uma vez que ligações incorrectas ou erradas podem causar incêndio e/ou choque eléctrico.

- Não toque no cabo eléctrico com as mãos molhadas.
- Use somente o cabo de alimentação que acompanha o projector. Se ficar danificado, contacte seu fornecedor para obter um novo. Nunca modifique o cabo de alimentação.
- Ligue somente o cabo de alimentação numa ficha de parede cuja voltagem corresponde ao cabo de alimentação. A ficha de parede deve ficar próxima ao projector e facilmente acessível. Remova o cabo de alimentação para fazer a separação completa.
- Não distribua a alimentação eléctrica por diversos dispositivos. Fazer isso poderá sobrecarregar a tomada e os conectores, desprender a ligação ou resultar em incêndio, choque eléctrico ou outros acidentes.
- Ligue o terminal de terra para a entrada de CA deste aparelho ao terminal de terra da divisão usando um cabo de alimentação adequado (fornecido).

NOTIFICAÇÃO ► Este produto está também concebido para sistemas de alimentação IT com uma tensão entre fases de 220 a 240 V.

Apertar os cabos

Use a braçadeira plástica fornecida para prender o cabo.

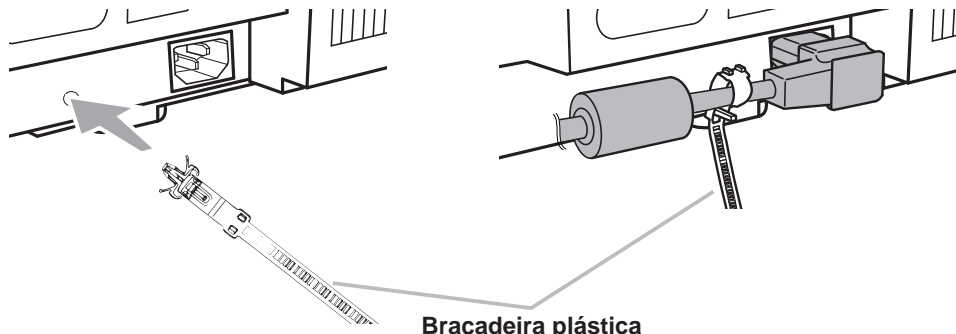

Ligar a energia

1. Certifique-se de que o cabo de alimentação está firmemente e correctamente ligado ao projector e à tomada.
2. Certifique-se de que o indicador **POWER** acende uma luz cor-de-laranja fixa. Em seguida, retire a tampa da lente.
3. Prima o botão **STANDBY/ON** do projector ou controlo remoto.

A lâmpada de projecção acenderá e o indicador **POWER** começa a piscar com luz verde. Quando a energia estiver totalmente ligada, o indicador deixará de estar intermitente e passará a emitir uma luz verde fixa.

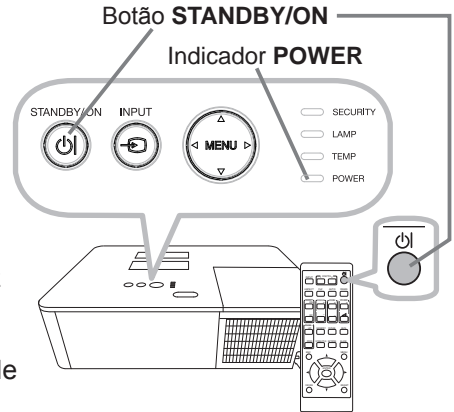

⚠ AVISO ► É emitida uma luz forte quando a corrente do projector está ligada. Nunca olhe a lente do projector nem o interior no projector através de suas aberturas, pois o raio de projecção pode causar problemas aos seus olhos.

► Bloquear o feixe de luz com alguma coisa provoca uma alta temperatura e pode resultar em incêndio ou fumaça.

NOTA • Por favor, ligue o projector antes de qualquer equipamento a ele ligado.
 • O projector tem a função ALIMENT.DIRECTA, que permite que o projector se ligue automaticamente. Para mais informações veja, por favor, as **Instruções do proprietário - Guia de Utilização**.

CHRISTIE®

Regular o elevação do projector

Quando o local de colocação do projector for ligeiramente irregular, quer para a direita quer para a esquerda, utilize os pés elevadores para o colocar horizontalmente.

A utilização dos pés elevadores também podem servir para inclinar o projector para que este possa projectar para o ecrã num ângulo adequado, elevando a parte frontal do projector dentro do limite de 11 graus.

Este projector possui 2 pés elevadores e 2 botões de elevação. Um pé elevador é ajustado enquanto empurra para cima o botão de elevação que se encontra do mesmo lado que este.

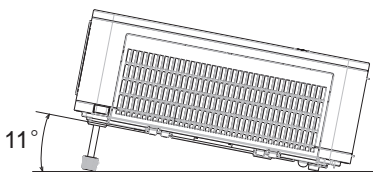

1. Segurando o projector, puxe os botões de elevação para soltar os pés elevadores.
2. Coloque o lado da frente do projector para a altura desejada.
3. Solte os botões de elevação no sentido de bloquear os pés elevadores.
4. Depois de se assegurar que os pés elevadores se encontram bloqueados, assente o projector cuidadosamente.
5. Se necessário, os pés elevadores podem ser regulados manualmente para realizar ajustes mais precisos. Segure o projector quando estiver a regular os pés.

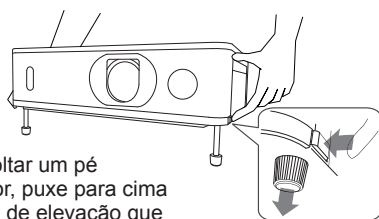

Para soltar um pé elevador, puxe para cima o botão de elevação que se encontra do mesmo lado que este.

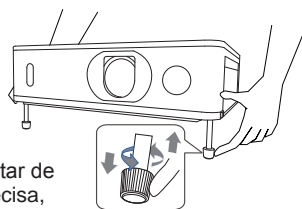

Para ajustar de forma precisa, rode o pé.

⚠ PRECAUÇÃO ► Não opere os botões do elevador sem segurar o projetor, uma vez que o aparelho pode cair.

► Não incline o projetor além de elevar sua parte frontal dentro de 11 graus ao usar o pedal de ajuste. Uma inclinação do projetor excedendo a restrição pode causar funcionamento precário ou diminuir o ciclo de vida de peça consumível ou do próprio aparelho.

Exibindo a imagem

1. Active a sua fonte de sinal. Ligue o sinal da fonte, e faça com que o sinal seja enviado para o projector.
2. Use os botões **VOLUME + / -** para ajustar o volume.
3. Prima o botão **INPUT** no projector ou no telecomando. Selecciona uma entrada pretendida referindo-se à lista de entradas apresentada.
4. Prima o botão **ASPECT** no telecomando. De cada vez que premir o botão, o projector alterna o modo para o rácio do aspecto sucessivamente.
5. Utilize o anel do **ZOOM** para ajustar o tamanho do ecrã.
6. Utilize o anel de **FOCUS** para focar a imagem.
7. Gire o regulador **VERTICAL** totalmente no sentido contrário ao dos ponteiros do relógio. Depois gire-o no sentido dos ponteiros do relógio e ajuste a posição da lente vertical em sentido ascendente.
8. Gire o regulador **HORIZONTAL** no sentido dos ponteiros do relógio ou no sentido contrário ao dos ponteiros do relógio para ajustar a posição da lente horizontal.

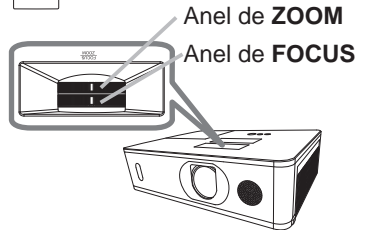
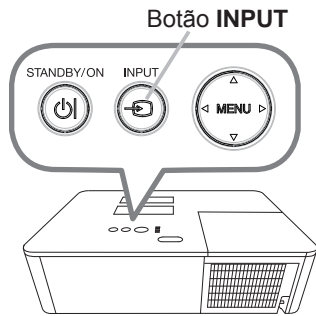
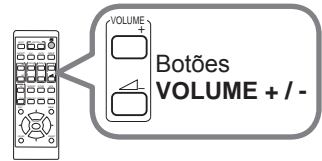

VERTICAL regulador
HORIZONTAL regulador

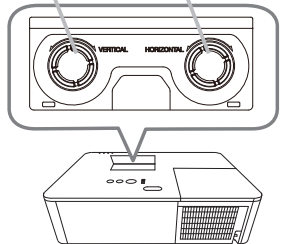

⚠ PRECAUÇÃO ► Se pretender ter um ecrã em branco enquanto a lâmpada do projector está ligada, utilize a função SUPRESS.IMA (consulte as **Instruções do proprietário - Guia de Utilização**). Tomar outra acção qualquer pode causar danos no projector.

NOTA • O botão **ASPECT** não funciona se não tiver sido introduzido o sinal adequado.

- Pode ocorrer algum ruído e/ou o ecrã pode cintilar durante um momento ao realizar uma operação. Isto não é um problema de funcionamento.
- Para detalhes sobre como ajustar a imagem, reporte-se por favor às **Instruções do proprietário - Guia de Utilização**.

Desligar da corrente

1. Prima o botão **STANDBY/ON** do projector ou controlo remoto.
A mensagem “Desligar?” vai aparecer no ecrã durante aproximadamente 5 segundos.
2. Pressione o botão **STANDBY/ON** de novo enquanto a imagem é exibida.
A lâmpada do projector apagar-se-á e o indicador **POWER** começará a piscar com luz cor-de-laranja. De seguida, o indicador **POWER** deixa de piscar e a luz passa para cor-de-laranja fixo quando o arrefecimento da lâmpada ficar concluído.
3. Encaixe a tampa da lente, após o indicador **POWER** passar para cor-de-laranja fixo.

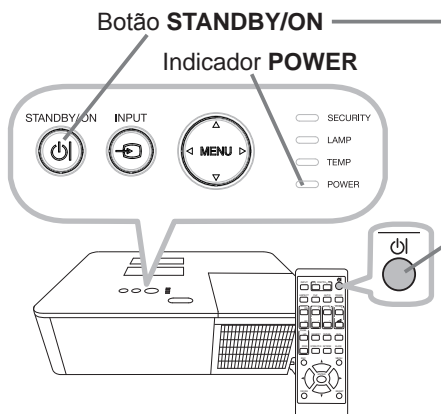

Não ligue o projector durante 10 minutos ou mais depois de o ter desligado.

Além disso, não desligue o projector pouco tempo após ligá-lo. Essas operações podem fazer com que a lâmpada avarie ou podem encurtar a vida útil de algumas peças, incluindo a lâmpada.

⚠ AVISO ► Não toque à volta da tampa da lente e dos orifícios de ventilação durante a utilização ou imediatamente após o uso, dado que estará muito quente.
► Retire o cabo de alimentação para separação completa. A tomada de corrente eléctrica deve encontrar-se próxima do projector e ser de fácil acesso.

NOTA • Por favor, desligue o projector após ter desligado qualquer equipamento a ele ligado.

• Este projector tem a função **DESLIGAR AUTO**, que permite que o projector se desligue automaticamente. Para mais informações veja, por favor, as **Instruções do proprietário - Guia de Utilização**.

Substituição da lâmpada

Uma lâmpada é um produto com tempo de duração limitado. A utilização da lâmpada por períodos prolongados de tempo poderá tornar as imagens mais escuras ou o tom da cor de fraca qualidade. Tenha em atenção que cada lâmpada tem a sua própria duração, pelo que pode haver aquelas que se partem ou fundem pouco tempo depois de começar a usá-las. Recomenda-se que prepare uma nova lâmpada e a substitua atempadamente. Para preparar uma nova lâmpada, contacte o seu representante e, informe-o do número do tipo de lâmpada.

Número tipo : 003-005852-01 (DT01935)

1. Desligue o projector e retire o cabo eléctrico da respectiva tomada. Deixe que a lâmpada arrefeça durante no mínimo 45 minutos.
2. Prepare uma nova lâmpada. Se o projector estiver montado com acessórios de montagem especificados, ou se a lâmpada estiver partida, peça também ao seu representante para substituir a lâmpada.

Tampa da lâmpada

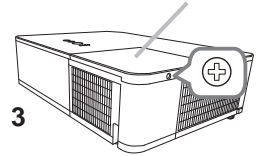

No caso da substituição ser feita por você mesmo, siga o seguinte procedimento.

3. Desaperte o parafuso (assinalado com uma seta) da tampa da lâmpada e depois deslize para baixo e levante a tampa da lâmpada para a remover.

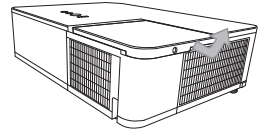

4. Desaperte os 3 parafusos (assinalados com uma seta) da lâmpada e puxe lentamente a lâmpada para fora pelos punhos.

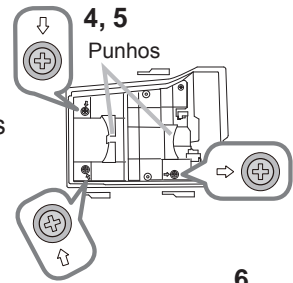

Nunca solte quaisquer outros parafusos.

5. Introduza uma nova lâmpada e reaperte firmemente os 3 parafusos que ficaram soltos no passo anterior para prendê-la no lugar.

6. Ao unir as partes do encaixe da tampa da lâmpada e do projector, desloque a tampa da lâmpada para trás para o seu lugar. Em seguida aperte firmemente o parafuso da tampa da lâmpada.

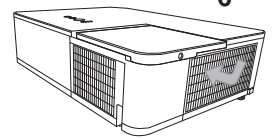

7. Ligue o projector e reajuste o temporizador da lâmpada utilizando a função TEMPO LÂMP. no menu AJUSTE.

- (1) Pressione o botão **MENU** para visualizar um menu.
- (2) Selecciono MENU AVANÇADO no menu utilizando o botão ▼/▲, e depois pressione o botão ►.
- (3) Selecciono AJUSTE na coluna da esquerda do menu utilizando o botão ▼/▲, e depois pressione o botão ►.
- (4) Direcione a LÂMPADA E FILTRO utilizando o botão ▼/▲ e, em seguida, prima o botão ►.
- (5) Selecciono TEMPO LÂMP. utilizando o botão ▼/▲, e depois pressione o botão ►. Aparece uma caixa de diálogo.
- (6) Pressione o botão ► para seleccionar "ACEITAR" na caixa de diálogo. Isto executa o reajustamento do temporizador da lâmpada.

⚠ PRECAUÇÃO ► Não toque em nenhum espaço no interior do projector, enquanto se retira a lâmpada.

NOTA • Por favor reajuste o tempo lâmp. apenas quando a lâmpada tiver sido substituída, para obter uma indicação correcta sobre a lâmpada.

⚠ VOLTAGEM ALTA ⚠ TEMPERATURA ALTA ⚠ PRESSÃO ALTA

⚠ AVISO ► O projector usa uma lâmpada de vidro de mercúrio de alta pressão. A lâmpada pode quebrar com um ruído alto ou queimar se sacudida ou arranhada, manuseada enquanto quente, ou gasta com o tempo. Observe que cada lâmpada tem um ciclo de vida diferente e pode estourar ou queimar logo que começar a usá-la. Se a lâmpada estourar, podem ser arremessados fragmentos de vidro contra o compartimento da lâmpada ou pode haver escape de gás contendo mercúrio ou pó com pequenas partículas de vidro dos orifícios de ventilação do projector.

► **Como eliminar a lâmpada:** Este produto contém uma lâmpada de mercúrio, não coloque-a no lixo doméstico. Elimine de acordo com as leis ambientais.

- Para reciclagem da lâmpada consulte www.lamprecycle.org (nos EUA).
- Para eliminação de produto contate sua agência de protecção ambiental local ou www.eiae.org (nos EUA) ou www.epsc.ca (no Canadá).

Para obter mais informações contacte seu fornecedor.



Desconectar a ficha de alimentação da parede

- Se a lâmpada quebrar (emitirá um ruído alto quando o fizer), desligue o cabo de alimentação da ficha de parede e obtenha uma lâmpada de substituição de seu fornecedor local. Observe que fragmentos de vidro pode danificar as partes internas do projector ou causar lesão durante seu manuseio, portanto, não tente limpar o projector ou substituir a lâmpada sozinho.
- Se a lâmpada quebrar (a lâmpada produz um estrondo quando quebra), mantenha a sala bem ventilada e não respire o gás ou pequenas partículas que saem dos orifícios de ventilação do projector e não deixe que o gás atinja os olhos ou a boca.
- Antes de substituir a lâmpada, desligue o projector e retire o cabo de alimentação. Aguarde pelo menos 45 minutos par que a lâmpada resfrie suficientemente. Manusear a lâmpada enquanto estiver quente pode causar queimadura ou danificá-la.



- Nunca desparafuse excepto os parafusos indicados (marcados por uma seta).
- Não abra a tampa da lâmpada ao suspender o projector dum teto. Isto é perigoso, uma vez que o bulbo da lâmpada quebrou, os fragmentos cairão quando abrir a tampa. Além disso, trabalhar em lugares altos é perigoso, portanto, solicite seu fornecedor que substitua a lâmpada mesmo que o bulbo não esteja quebrado.
- Não use o projector com a tampa da lâmpada removida. Ao substituir a lâmpada verifique se os parafusos sejam apertados com firmeza. Soltar os parafusos pode causar dano ou lesão.



- Use somente a lâmpada de tipo específico. O uso de uma lâmpada que não atenda às especificações deste modelo pode causar um incêndio, danificar ou reduzir a vida útil deste produto.
- Se a lâmpada quebrar logo depois que for usada, é possível que exista problemas eléctricos em algum lugar ao redor da lâmpada. Se isto acontecer, contacte seu fornecedor ou representante de serviço.
- Manuseie com cuidado: sacudir ou arrANHAR pode fazer com que o bulbo da lâmpada estoure durante seu uso.
- Usar a lâmpada por longos períodos de tempo pode fazer com que fique escura e não acenda ou estoure. Quando as imagens estiverem escuras quando o tom de cor for precário substitua a lâmpada logo que for possível. Não use lâmpadas antigas (usadas); isto pode causar rompimento.

Limpeza e substituição do filtro de ar

Por favor inspeccione e limpe o filtro de ar periodicamente. Quando os indicadores ou uma mensagem solicitarem que limpe o filtro de ar, faça-o logo que possível. Além disso, o filtro de ar extra está colocado no lado interno da tampa do filtro. Se um dos filtros estiver danificado ou demasiado sujo, substitua o conjunto de filtros completo por um novo.

Requisite ao seu representante um conjunto de filtros com o seguinte número de tipo quando comprar um novo.

Número tipo : 003-005853-01 (UX41161)

1. Desligue o projector e retire o cabo de alimentação. Permita que o projector resfrie adequadamente.
2. Use o aspirador na tampa de filtro e ao seu redor.
3. Pegue e puxe para cima os botões da tampa do filtro para o retirar.
4. Puxe o Botão da unidade de filtro para cima para retirar a unidade do filtro do projector.
5. Use um aspirador para a ventilação de filtro do projector e para o lado exterior da unidade de filtro.
6. Utilize um aspirador para o lado interior de cada parte do filtro para as limpar.
7. Coloque a unidade de filtro de volta no projector.
8. Coloque a tampa do filtro de volta no lugar.

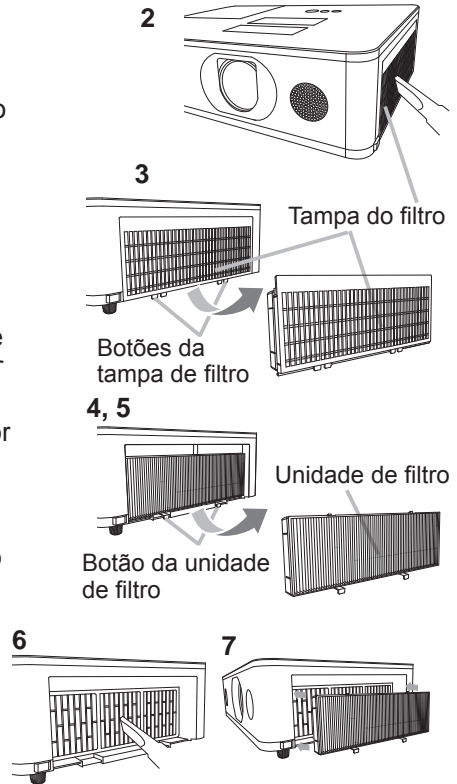

(continua na página seguinte)

Limpeza e substituição do filtro de ar (continuação)

9. Ligue o projector e reajuste o tempo do filtro com o item TEMPO FILTRO no MENU FAC.
- (1) Prima o botão **MENU** para exibir um menu.
 - (2) Direcione para TEMPO FILTRO com o botão ▲/▼ e depois prima o botão ► (ou **ENTER / RESET**). Aparece uma caixa de diálogo.
 - (3) Prima o botão ► para seleccionar “ACEITAR” na caixa de diálogo. Executa o reajuste do tempo do filtro.

⚠ **AVISO** ► Antes de cuidar do filtro de ar, certifique-se de que o cabo de alimentação não está ligado, e depois deixe o projector arrefecer o suficiente.

► Utilize unicamente o filtro de ar do tipo especificado. Não utilize o projector com o filtro de ar e a cobertura do filtro retirados. Isto poderá causar fogo, queimadura ou mau funcionamento do projector.

► Limpe o filtro de ar periodicamente. Se o filtro de ar ficar obstruído pelo pó ou outras substâncias, a temperatura interna aumentará, a qual poderá causar fogo, queimadura ou mau funcionamento do projector.

NOTA • Por favor reajuste o temporizador do filtro unicamente quando tenha limpo ou substituído o filtro de ar, para obter uma indicação correcta sobre o filtro de ar.

• O projector poderá indicar a mensagem tal como “VERIFIQUE O FLUXO DE AR” ou desligar o projector, para evitar a subida do nível do aquecimento interno.

Substituição da pilha do Relógio Interno

É necessário instalar a pilha em alguns casos. (📖 Programação de evento nas Instruções do proprietário - Guia de Rede) O produto não vem da fábrica com uma pilha instalada. Substitua a pilha de acordo com o seguinte procedimento.

1. Desligue o projector, e desligue o cabo de alimentação.
Permita que o projector arrefeça suficientemente.
2. Depois de se assegurar de que o projector está devidamente arrefecido, dê a volta lentamente ao projector, de forma a que a base fique visível.
3. Rode a tampa da pilha totalmente na direcção indicada por **“OPEN”**, utilizando uma moeda, ou um objecto semelhante, e puxe a tampa para cima.
4. Retire a pilha utilizando uma chave de fendas de cabeça plana, ou semelhante. Não use nenhuma ferramenta metálica. Ao mesmo tempo que a retira, coloque ligeiramente o dedo na pilha, uma vez que pode saltar para fora do suporte.
5. Retire a pilha por uma nova MAXELL ou HITACHI MAXELL, referência **CR2032** ou **CR2032H**. Deslize a pilha para debaixo da garra plástica e empurre-a para o suporte até que faça clique.
6. Coloque a tampa da pilha de volta, e então rode na direcção indicada **“CLOSE”** utilizando algo como uma moeda para a fixar.

Capa da pilha

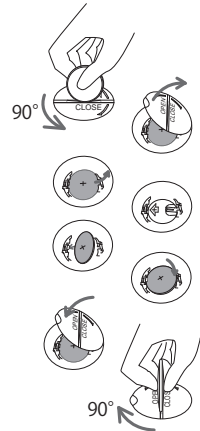
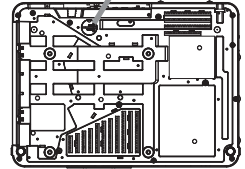

⚠ AVISO ► Manuseie sempre as pilhas com cuidado e use-as somente conforme indicado. A pilha pode explodir se for manuseada incorrectamente. Não recarregue, não desmonte nem elimine ao fogo.

O uso inadequado também pode causar rachadura ou fuga, o que pode causar incêndio, lesão e/ou poluição do meio ambiente.

- Verifique se usa somente as pilhas especificadas.
- Verifique se os terminais de menos e mais estão correctamente alinhados ao carregar a pilha.
- Mantenha a pilha distante de crianças e animais. Se uma pilha for engolida, procure imediatamente atendimento médico de emergência.
- Não cause curto-circuito nem solde uma pilha.
- Não permita que uma pilha entre em contacto com água ou fogo. Mantenha as pilhas em local seco, escuro ou fresco.
- Se observa que fuga na pilha, limpe-o e depois substitua-a. Se a fuga aderir no seu corpo ou roupa enxague bem com água imediatamente.
- Siga as leis locais para eliminar a pilha.

Utilizando o manual no CD

Os outros manuais para este produto encontram-se escritos no CD-ROM intitulado "User's Manual (detailed)". Antes de utilizar o CD-ROM, por favor leia o que a seguir se indica para assegurar um funcionamento adequado.

■ Requisitos do sistema

O sistema para utilizar o CD-ROM tem os seguintes requisitos.

Windows®: OS: Microsoft® Windows® 7 ou posterior

Macintosh®: OS: Mac OS X® 10.6 ou posterior

Unidade CD-ROM/DVD-ROM

Aplicações: Microsoft® Internet Explorer® 11 ou posterior, Microsoft® Edge
Adobe® Acrobat® Reader® 8.0 ou posterior

■ Como utilizar o CD

1. Introduza o CD no drive CD-ROM/DVD-ROM do computador.

Windows®: Em breve, inicia-se automaticamente o Web Browser. A janela de início aparece.

Macintosh®: (1) Clique duas vezes no ícone "PROJECTORS" que aparece no ambiente de trabalho.
(2) Ao clicar no ficheiro "main.html", o Web Browser será iniciado e a janela Initial aparecerá.

2. Primeiro, clique no nome do modelo do projector e, depois, clique no idioma que pretende a partir da lista apresentada. As Instruções do proprietário (detalhado) abrem-se.

⚠ PRECAUÇÃO ► Utilize exclusivamente o CD-ROM numa unidade de CDs/DVD de computador. O CD-ROM foi concebido para utilização apenas no computador. **NUNCA INSIRA O CD-ROM NUM LEITOR DE CD/DVD QUE NO PRÓPRIO PARA COMPUTADOR!** Caso contrário, a unidade de CD/DVD pode produzir um ruído extremamente alto, que **PODERÁ DANIFICAR OS OUVIDOS E OS ALTIFALANTES!**

• depois de utilizar o CD-ROM, coloque-o na caixa e guarde-o. Não exponha o CD à luz directa do sol nem a altas temperaturas nem em ambientes de extrema humidade.

NOTA • As informações contidas no CD-ROM podem ser alteradas sem aviso. Por favor consulte o nosso site onde poderá encontrar a informação mais recente para este projector. (📖 24)

• Não se assume qualquer responsabilidade por quaisquer danos ou defeitos no hardware e software do seu computador como resultado da utilização do CD-ROM.
• Toda ou parte da informação incluída no CD-ROM não deve ser copiada, reproduzida ou publicada sem a devida autorização da nossa empresa.

Especificações

Item	Especificação
Nome do produto	Projector de cristal líquido
Painel de cristal líquido	LW502: 1,024,000 pixels (1280 horizontais x 800 verticais) LWU502: 2,304,000 pixels (1920 horizontais x 1200 verticais) LX602: 786,432 pixels (1024 horizontais x 768 verticais)
Lâmpada	300W
Altifalante	16 W x1
Alimentação/ Corrente nominal	CA100V-120V: 4,4A, CA220V-240V: 2,2A
Consumo	CA100V-120V: 440W, CA220V-240V: 420W
Temperaturas-limite	0 ~ 40 °C (funcionamento) • Quando o projector é utilizado a altitudes elevadas, a vida útil dos componentes ópticos pode ser menor devido a temperaturas periféricas superiores a cerca de 35 °C. É recomendado reduzir o mais possível a temperatura. 35 ~ 40°C • O brilho da lâmpada é automaticamente reduzido.
Dimensões	460 (larg.) x 138 (alt.) x 334 (prof.) mm • Não inclui as peças salientes. Consulte a figura F-5 a F-7 no fim destas instruções.
Peso	LW502/LX602: aproximadamente 6,8 kg LWU502: aproximadamente 7,1 kg

(continua na página seguinte)

Item	Especificação
Portas	COMPUTER IN D-sub de 15 pinos mini jack x1 HDMI 1 Conector HDMI x1 HDMI 2 Conector HDMI x1 HDMI OUT Conector HDMI x1 HDBaseT * jack RJ45 x1 MONITOR OUT D-sub de 15 pinos mini jack x1 VIDEO RCA x1 AUDIO IN1 3,5 mm (estéreo), mini-jack x1 AUDIO IN2 (L, R) RCA x2 AUDIO OUT 3,5 mm (estéreo), mini-jack x1 WIRELESS Conector Wireless x1 CONTROL D-sub de 9 pinos plug x1 LAN jack RJ45 x1 REMOTE CONTROL IN 3,5 mm (estéreo), mini-jack x1 REMOTE CONTROL OUT 3,5 mm (estéreo), mini-jack x1
Peças opcionais	Lâmpada: 003-005852-01 (DT01935) Conjunto de filtros: 003-005853-01 (UX41161) Para informação adicional, por favor consulte o seu representante.

* Apenas LW502/LWU502

Ano e mês de fabrico

O ano e mês de fabrico deste projector é indicado como segue no número de série da etiqueta de classificação no projector.

Exemplo: **F 6 F 3 0 W 0 0 0 1**

- └─ Mês de fabrico : A = Janeiro, B = Fevereiro, ... L = Dezembro.
- └─ Ano de fabrico : 6 = 2016, 7 = 2017, ... 0 = 2020, 1 = 2021.

País de fabricação: China

Este produto deve ser armazenado e transportado na embalagem de fábrica. No transporte, tem de ser protegido contra batidas, queda acidental, humidade e factores climáticos. Armazene a uma temperatura de -20 a 40 graus e a uma humidade inferior a 80 %. Durante o transporte, armazenamento comercial e armazenamento pelo utilizador, deve-se observar as marcas de manuseio visíveis na embalagem.

Solução de problemas - Garantia e Assistência Pós-Vendas

Na eventualidade de ocorrer uma operação anormal (tal como fumo, odor estranho ou som excessivo), interrompa imediatamente a utilização do projector. De outro modo, caso surja algum problema com o projector, primeiro reporte-se à “Solução de problemas” nas **Instruções do proprietário - Guia de Utilização, Guia de Empilhamento Instantâneo e Guia de Rede**, e então execute as verificações sugeridas.

Se isso não solucionar o problema, contacte o representante ou empresa de assistência. Assim, obterá informações sobre o modo como a garantia será aplicada. Por favor consulte as seguintes páginas da Internet onde poderá encontrar a informação mais recente para este projector.

<http://www.christiedigital.com>

NOTA • As informações contidas neste manual estão sujeitas a alterações sem aviso prévio.

- As ilustrações neste manual servem apenas para fins ilustrativos. Estas podem divergir ligeiramente do seu projector.
- O fabricante não se responsabiliza por quaisquer erros que possam surgir neste manual.
- A reprodução, transmissão ou utilização deste documento ou do seu conteúdo não é permitida sem autorização expressa por escrito.

Reconhecimento de marca

- Mac®, Macintosh® e Mac OS X® são marcas comerciais registadas da Apple Inc. nos E.U.A. e/ou noutros países.
- Adobe® e Acrobat®, Reader® são marcas comerciais registadas da Adobe Systems Incorporated.
- Microsoft®, Internet Explorer®, Windows® e Windows Vista® são marcas comerciais registadas da Microsoft Corporation nos E.U.A. e/ou noutros países.
- HDMI™, o logótipo HDMI e High-Definition Multimedia Interface são marcas comerciais ou marcas comerciais registadas da HDMI Licensing LLC. nos Estados Unidos e outros países.
- Blu-ray Disc™ e Blu-ray™ são marcas registadas da Blu-ray Disc Association.
- HDBaseT™ e o logótipo HDBaseT Alliance são marcas comerciais da HDBaseT Alliance. Todas as outras marcas são de propriedade de seus respectivos proprietários.

Contrato de licença do utilizador final para o software do projector

- Software no projector consiste no número plural de módulos de software independentes e aí residem os nossos direitos de autor e/ou direitos de autor de terceiros para cada um desses módulos de software.
- Certifique-se de lê “Contrato de licença do utilizador final para o software do projector” que é um documento separado. (no CD)

LW502/LWU502/LX602**사용 설명서 (휴대용)**



이번에 본 제품을 구입하여 주셔서 대단히 감사 드립니다 .

본 제품을 안전하고 효과적으로 사용하기 위하여 제품을 사용하기 전에 반드시본 설명서를 읽어 보십시오 .

- △ 경고 ▶ 본 제품을 사용하기 전에 본 제품용의 모든 설명서를 반드시 읽어 주십시오 . 읽으신 후에는 이후의 참고를 위해서 안전한 곳에 보관하십시오 .
- ▶ 사용 설명서 또는 본 제품에 표시된 모든 경고와 주의사항에 주의합니다 .
- ▶ 사용 설명서 또는 본 제품에 표시된 모든 지침을 따릅니다 .

알림 • 별도의 설명이 없는 한 본 설명서에서 언급되는 ‘설명서’ 는 본 제품과 함께제공되는 모든 문서를 의미하며 ‘제품’ 은 본 프로젝터 및 프로젝터와 함께제공되는 모든 부속품을 의미합니다 .

목 차

				오 리 관
읽기에 앞서	2	전원 연결하기	11	
표시와 기호 설명	2	케이블의 고정	11	
주요 안전 지침	2	전원 켜기	12	
주의 사항	3	프로젝터의 엘리베이터 조정하기 ...	13	
전자파 간섭에 대하여	3	화상 표시하기	14	
유럽연합 (EU) 과 재활용 시스템을 갖춘		전원 끄기	15	
국가에만 적용되는 오래된 제품 및 전지 폐기 ..	4	램프 교체하기	16	
부속품 일괄	4	에어 필터 청소 및 교환	18	
리모컨 사용 준비하기	5	내부 시계 배터리 교체하기	20	
정렬	6	CD 설명서 사용하기	21	
기기 연결하기	8	규 정	22	
어댑터 커버 조이기	9	문제해결 - 보증 및 애프터 서비스 ..	24	
단자 커버 부착하기	10			

읽기에 앞서

표시와 기호 설명

다음 표시와 기호는 안전한 사용을 위해 다음과 같이 설명서와 제품에 사용됩니다. 사용하기 전에 의미를 이해하고 이에 주의하십시오.

- △ 경고 이 표시는 심각한 부상 또는 사망의 위험이 있음을 경고합니다.
- △ 주의 이 표시는 부상 또는 물적 피해의 위험이 있음을 경고합니다.
- 고지 이 표시는 문제를 유발할 우려가 있음을 알려줍니다.

주요 안전 지침

다음은 제품의 안전한 사용을 위한 주요 지침입니다. 제품을 취급할 때는 다음 지침을 준수하십시오. 본 프로젝터의 사용설명서에 기재된 정상적인 사용 방법이 아닌, 사용자의 취급 부주의로 인하여 발생한 어떠한 손상에 대해서도 제조자는 책임을 지지 않습니다.

- △ 경고 ▶ 제품이 이상 (연기가 나거나, 이취가 나거나, 내부에 액체 또는 이물질이 들어가거나, 파손된 경우 등) 을 보이는 동안이나 이상을 보인 후에 제품을 사용하지 마십시오. 제품이 이상을 보이면 즉시 프로젝터의 전원을 분리시켜 주십시오.
 - ▶ 제품을 어린이와 애완동물이 접근할 수 없는 곳에 두십시오.
 - ▶ 작은 부품을 어린이와 애완동물이 만지지 못하게 하십시오. 만약 삼킨 경우 즉시 의사와 상담하여 응급 치료를 받습니다.
 - ▶ 낙뢰의 위험이 있을 때에는 제품을 사용하지 마십시오.
 - ▶ 프로젝터를 당분간 사용하지 않을 경우에는 프로젝터를 전원 코드에서 빼 주십시오.
 - ▶ 설명서에 설명되지 않은 방법으로는 제품의 어떠한 부분도 열거나 제거하지 마십시오. 제품 내부의 관리는 대리점 또는 대리점의 서비스 직원에게 의뢰하십시오.
 - ▶ 제조사에서 지정하거나 권장하는 부속품만을 사용하십시오.
 - ▶ 프로젝터와 부속품을 개조하지 마십시오.
 - ▶ 제품 내부로 이물질이나 액체가 들어가게 하지 마십시오.
 - ▶ 제품이 젖지 않게 하십시오.
 - ▶ 식용유나 기계유 등의 오일을 사용하는 곳에 프로젝터를 설치하지 마십시오. 오일이 제품을 손상시켜 프로젝터가 오작동을 일으키거나 장착된 위치에서 떨어질 수 있습니다. 스프레이와 같은 접착제나 윤활제 등을 사용하지 마십시오.
 - ▶ 제품에 충격이나 압력을 가하지 마십시오.
 - 제품을 표면이 고르지 않거나 기울어진 탁자 등과 같이 불안정한 장소에 올려 놓지 마십시오.
 - 제품을 불안정하게 설치하지 마십시오. 프로젝터의 일부분 이 설치한 장소에서 돌출되지 않도록 프로젝터를 설치하십시오.
 - 프로젝터를 이동할 때에는 프로젝터 밑에 있는 그림을 잡고 운반하십시오.
 - 프로젝터를 운반할 때는 프로젝터에서 전원 코드와 케이블 등을 포함한 모든 장착된 부속품을 분리하십시오.
 - ▶ 램프가 켜져 있는 동안에는 렌즈를 들여다보거나 프로젝터의 틈 사이로 내부를 보지 마십시오. 투사선이 눈에 문제를 일으킬 수 있습니다.
 - ▶ 영사 램프가 켜져 있는 동안에는 램프 커버와 배기구를 건드리지 마십시오. 그리고 램프가 꺼진 후에도 당분간은 뜨거우므로 건드리지 마십시오.

유의 사항

전자파 간섭에 대하여

본 제품은 클래스 A 제품입니다. 본 제품은 거주 환경 내에서 사용자의 적절한 조치를 필요로 하는 무선 간섭을 유발할 수 있습니다.

본 제품은 주거 지역에서 사용할 경우 간섭을 유발할 수 있습니다. 사용자가 라디오 및 TV 방송 수신에 대한 간섭을 방지하기 위해 전자파 방출을 줄일 수 있는 특별한 조치를 취하지 않은 경우에는 사용해서는 안됩니다.

캐나다 내

CAN ICES-3(A) / NMB-3(A).

미국과 FCC 규제가 적용되는 지역의 경우

본 장치는 FCC 규정 part 15 을 준수하고 있습니다. 조작은 다음의 2 가지 조건에 따르고 있습니다. (1) 본 장치는 유해한 전파 간섭을 일으키지 않습니다. 또한 (2) 본 장치는 예상 외의 작동을 야기할 수도 있는 전파 간섭을 포함해 수신되는 어떠한 전파 간섭도 수용합니다.

본 장치는 테스트 결과, FCC 규정 part 15 에 따라 Class A 디지털 장치의 규격을 준수하고 있음이 입증되었습니다.

이 규제는 상용 환경에서 기기를 작동시킬 경우의 유해 간섭에 대한 적절한 방지를 제공하기 위하여 제정되었습니다.

본 기기는 무선 주파수 에너지를 생성하고 사용하며 방사할 수 있으며 사용 설명서에 따라 설치 또는 사용하지 않을 경우 무선 통신에 유해한 간섭을 유발할 수 있습니다. 주거 공간에서 본 기기를 사용할 경우 사용자의 비용 부담으로 간섭 현상을 방지해야 하는 유해 간섭을 유발할 수 있습니다.

사용자에 대한 지시 사항: 일부 케이블은 코어 세트와 함께 사용해야 합니다. 접속에는 부속된 액세서리 케이블 또는 지정된 종류의 케이블을 사용하십시오. 한 쪽 끝에만 코어가 있는 케이블의 경우에는 코어를 프로젝터에 접속하십시오.

주의: 본 장치의 제조자에 의해 명시적으로 인정되지 않은 변경이나 개조를 가했을 경우, 본 장치를 사용할 사용자 권리를 잃을 수 있습니다.

사용자 안내문

이 기기는 업무용 환경에서 사용할 목적으로 적합성평가를 받은 기기로서 가정용 환경에서 사용하는 경우 전자파간섭의 우려가 있습니다.



RG2

밝은 광원의 경우 프로젝터의 빔을 직접 쳐다보지 마십시오 (RG2 IEC 62471-5:2015).

유의 사항 (계속)

유럽연합 (EU) 과 재활용 시스템을 갖춘 국가에만 적용되는 오래된 제품 및 전지 폐기



위 마크는 2012/19/EU 폐전기전자제품 처리 지침 (WEEE) 에 따른 것입니다. 이 마크는 사용했거나 버리는 모든 전지가 포함된 제품을 지자체의 일반 쓰레기로 배출할 수 없으며 사용 가능한 회수 및 수거 체계를 이용해야 한다는 것을 의미합니다. 본 제품에 포함된 전지나 축전지에 Hg, Cd, 또는 Pb 의 화학 기호가 표시되어 있는 경우에는 전지에 0.0005% 이상의 수은, 0.002% 이상의 카드뮴, 또는 0.004% 이상의 납 성분의 중금속이 포함되어 있음을 의미합니다.



전지 기호 (하단 기호) 에 대한 유의사항 : 이 기호는 화학 기호와 결합하여 사용하기도 합니다. 이 경우, 관련 화학물질에 대한 지침에 명시된 요건을 준수합니다.

부속품 일괄

프로젝터에는 아래에 보여지는 항목이 포함되어 있어야 합니다. 모든 항목이 포함되어 있는지 확인하십시오. 빠진 항목이 있는 경우, 즉시 대리점에 연락해 주십시오.

이 설명서의 뒤에 있는 그림 **F-8** 를 참조하십시오.

- (1) 리모컨 (건전지 포함되지 않음)
- (2) 전원 코드
- (3) 컴퓨터 케이블
- (4) 렌즈 커버 (LWU502)
- (5) 렌즈 커버 (LW502/LX602)
- (6) 사용 설명서 (책자 × 1, CD × 1)
- (7) 시큐리티 라벨
- (8) 애플리케이션 CD
- (9) 어댑터 커버
- (10) 단자 커버 *
- (11) HDMI 케이블 홀더 (x3)
- (12) 케이블 타이 (x3)
- (13) 케이블 타이 (x1)
- (14) 후크 금속
- (15) 나사

* LW502/LWU502 만 해당

△ 경고 ▶ 작은 부품을 어린이와 애완동물이 만지지 못하게 하십시오. 입에 넣지 않도록 주의하십시오. 만약 삼킨 경우 즉시 의사와 상담하여 응급 치료를 받으십시오.

알림 • 원래 포장하는 데에 사용된 재료는 이후의 반품등을 대비해서 잘 보관해 주십시오. 프로젝터를 이동시킬 때에는 원래의 포장재를 사용하도록 하십시오.

리모컨 사용 준비하기

리모컨을 사용하기 전에 배터리를 끼우십시오. 리모컨이 오작동하기 시작하면 배터리를 교환합니다. 리모컨을 오랫동안 사용하지 않을 경우 리모컨에서 배터리를 제거하여 안전한 장소에 보관합니다.

1. 리모컨 후면의 배터리 커버를 제거합니다.
2. 두 개의 AA 배터리를 리모컨에 표시된 대로 음극 단자와 양극 단자에 맞춰 정렬하여 삽입합니다. (법률 및 규정에 따라 적합한 AA 탄소-아연 또는 알칼리 배터리 (비충전식) 를 사용하십시오. 건전지 포함되지 않음.)
3. 배터리 커버를 재장착합니다.

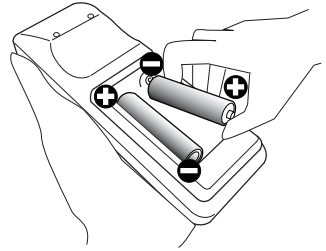

△ 경고 ▶ 배터리는 언제나 주의하여 취급하고 지시된 대로만 사용합니다. 배터리를 올바르게 사용하지 않으면 배터리의 폭발, 균열 또는 누액이 발생하여 화재, 부상 또는 주변 환경의 오염이 발생할 수도 있습니다.

- 전지를 교환할 때는 전지 2 개 모두를 동일한 유형의 새 전지로 교환해 주십시오. 새 전지를 사용한 전지와 함께 사용하지 마십시오.
- 지정된 배터리만 사용합니다. 서로 다른 종류의 배터리를 동시에 사용하면 안 됩니다. 새 배터리와 다 쓴 배터리를 함께 사용하면 안 됩니다.
- 배터리를 끼울 때는 음극 단자와 양극 단자가 올바르게 정렬되어 있는지 확인합니다.
- 배터리는 어린이와 애완동물이 접근할 수 없는 곳에 보관합니다.
- 배터리를 재충전시키거나, 단락시키거나, 납땜하거나 분해하면 안 됩니다.
- 배터리를 불 속이나 물 속에 넣으면 안 됩니다. 배터리를 어둡고 선선하고 건조한 장소에 보관합니다.
- 배터리의 누액을 발견할 경우 누액을 닦은 다음 배터리를 교환합니다. 몸이나 옷에 누액이 묻은 경우 즉시 물로 잘 행굽니다.
- 배터리 폐기에 관한 현지 법률을 준수합니다.

정렬

화면 사이즈와 투사 거리를 정하려면 아래 및 이 설명서의 뒤에 있는 표 T-1 부터 T-3를 참조하십시오.
 풀 사이즈 일 때의 .

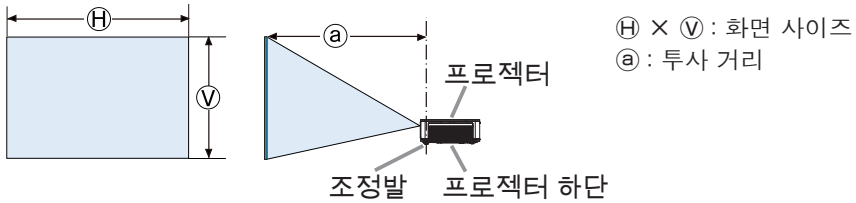

배기구와 벽 사이는 50cm 이상, 흡기구와 벽 사이는 30cm 이상의 간격을 확보합니다. 아래 그림에서 프로젝터의 앞과 뒤와 위에 충분한 간격이 있다고 가정합니다.

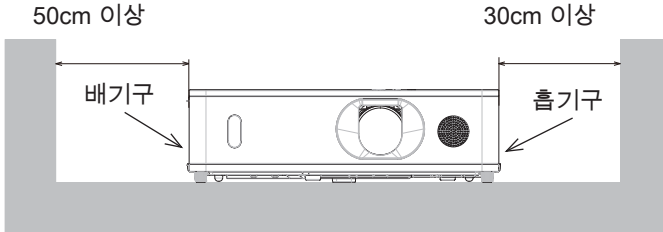

흡기구와 벽 사이에 30cm 이상의 간격을 확보합니다. 아래 그림에서 프로젝터의 앞과 옆과 위에 충분한 간격이 있다고 가정합니다.

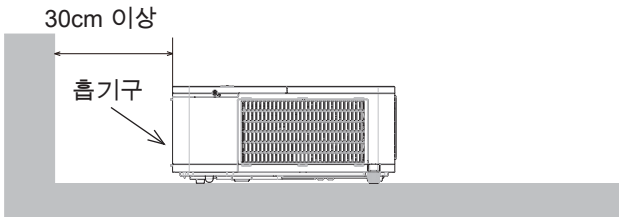

(다음 페이지에 계속)

- ▶ 경고 ▶ 프로젝터를 전원 콘센트에 쉽게 연결할 수 있는 곳에 설치하십시오.
- ▶ 프로젝터는 안정되고 수평인 곳에 설치하십시오.
- 제조사가 명시한 것 이외의 장착 부속품을 사용하지 마십시오 . 사용하는 장착용 부속품의 사용 설명서는 읽고 보관하십시오 .
- 천장에 장착하는 등 특수한 설치에 대하여는 반드시 사전에 대리점에 조언을 구하십시오 . 특정 장착 부속품과 서비스가 필요할 수도 있습니다 .
- 프로젝터를 측면 , 전면 또는 후면이 위를 향하게 하여 설치하면 안 됩니다 .
- 설명서에 달리 명시되어 있지 않는 한 프로젝터에 아무 것도 달거나 올려놓지 마십시오 .
- ▶ 프로젝터를 열을 받거나 불에 타기 쉬운 물체 가까이에 설치하지 마십시오 .
- ▶ 식용유나 기계유 등의 오일을 사용하는 곳에 프로젝터를 설치하지 마십시오 .
- ▶ 프로젝터를 젖을 수도 있는 곳에 설치하면 안 됩니다 .
- ▶ 프로젝터의 흡기구와 배기구를 막지 마십시오 . 프로젝터의 흡기구와 배기구가 막혀 있으면 안에 열이 쌓여 화재가 발생할 수 있습니다 .

주의

- ▶ 프로젝터를 선선한 장소에 설치하고 통풍이 원활하게 되는지 확인합니다 .
- 프로젝터의 통기구를 막거나 차단하거나 덮으면 안 됩니다 .
- 프로젝터를 자기장에 노출된 장소에 두지 마십시오 . 프로젝터 안의 냉각 팬이 오작동을 일으킬 수 있습니다 .
- ▶ 프로젝터를 연기가 많거나 , 습하거나 먼지가 많은 장소에 설치하면 안 됩니다 .
- 프로젝터를 가습기 근처에 두지 마십시오 .

고지

- ▶ 빛이 프로젝터의 리모컨 센서에 직접 닿지 않는 위치에 프로젝터를 설치합니다 .
- ▶ 제품을 무선 간섭이 유발될 수 있는 곳에 두지 마십시오 .
- ▶ 기타 메뉴에 있는 서비스 설정 항목의 고도를 정확하게 설정하여 주십시오 . 프로젝터를 잘못 설정한 채 사용하면 프로젝터 자체 또는 내부 부품에 손상을 줄 수도 있습니다 . 자세한 내용은 **사용 설명서 - 조작 가이드**를 보십시오 .

알림 • 프로젝터 안의 온도가 상승하면 일시적으로 열을 식히기 위해 팬의 회전 속도가 높아질 수 있습니다.

기기 연결하기

프로젝터를 장치에 연결하기 전에 해당 장치의 설명서를 참조하여 이 프로젝트와 연결하기에 적합한지 확인하고 장치 신호와 일치하는 케이블 등 필수 부속품을 준비하십시오. 필요한 부속품이 제품과 함께 제공되지 않았거나 부속품이 손상된 경우에는 대리점의 상담을 받으십시오.

프로젝터와 장치의 전원이 꺼진 것을 확인하고 다음 지시에 따라 연결하십시오. 이 설명서의 뒤에 있는 그림 F-1 ~ F-4를 참조하십시오.

자세한 내용은 **사용 설명서 - 조작 가이드**를 보십시오. 프로젝터를 네트워크 시스템에 연결하기 전에 반드시 **사용 설명서 - 네트워크 가이드**도 읽어 주십시오.

△경고 ▶ 적합한 부속품만 사용하십시오. 그렇지 않으면 화재가 발생하거나 장치와 프로젝트가 손상될 수 있습니다.

- 프로젝트의 제조사에서 지정하거나 권장하는 부속품만을 사용하십시오. 특정 표준의 규제가 적용될 수도 있습니다.
- 프로젝트와 부속품을 분해하거나 개조하면 안 됩니다.
- 손상된 부속품을 사용하지 마십시오. 부속품이 손상되지 않도록 주의하십시오. 케이블은 발에 밟히거나 눌러지는 일이 없도록 배선해 주십시오.
- ▶ USB 무선 어댑터에 열이 축적되어 화상을 입을 수 있으므로 이를 방지하기 위해 프로젝트의 전원 코드를 분리하고 10분이 경과한 후에 어댑터를 만지십시오.

• USB 무선 어댑터를 사용할 경우, 제공된 어댑터 커버 를 사용하십시오.

△주의 ▶ 한쪽에만 코어가 장착된 케이블의 경우 코어가 장착된 쪽을 프로젝트에 연결합니다. EMI 규정에서 요구할 수 있습니다.

- ▶ 프로젝터를 네트워크에 연결하기 전에 네트워크 관리자의 동의를 얻어야 합니다.
- ▶ LAN 포트를 과도한 전압을 가질 수 있는 네트워크에 연결하면 안 됩니다.
- ▶ 별매품인 전용 USB 무선 어댑터는 본 프로젝트의 무선 네트워크 기능을 이용할 때 필요합니다. USB 무선 어댑터를 연결하기 전, 프로젝트의 전원을 끄고 전원 코드를 뽑으십시오.

알림 • 장치의 설명서에 지시된 경우를 제외하고 작동 중인 장치에 연결되어 있는 동안에는 프로젝트의 전원을 켜거나 끄지 마십시오.

- 일부 입력 포트의 기능은 사용 요건에 따라 선택할 수 있습니다. 자세한 내용은 **사용 설명서 - 조작 가이드**를 보십시오.
- 실수로 잘못된 포트에 커넥터를 연결하지 않도록 주의하십시오.

어댑터 커버 조이기

USB 무선 어댑터를 사용할 경우, 도난 방지를 위해 제공된 어댑터 커버를 사용하십시오.

USB 무선 어댑터 : USB-WL-11N-NS

사용 온도 범위 : 0 ~ 40 °C (작동)

1. WIRELESS 포트의 좌측 하단에 있는 나사를 풀어 주십시오 .

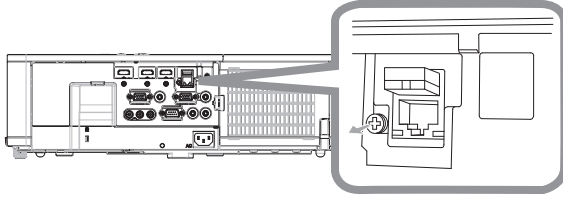

2. 커버의 탭을 WIRELESS 포트의 우측 상단에 있는 구멍에 화살표 방향으로 끼워 주십시오 .

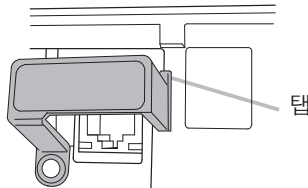

3. 프로젝터와 커버의 나사 구멍들을 정렬합니다 . 그런 다음 프로젝터에서 뺀 나사를 구멍에 넣고 조입니다 .

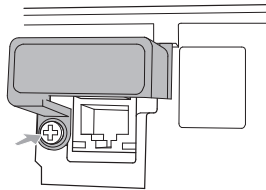

△ 경고 ▶ 작은 부품을 어린이와 애완동물이 만지지 못하게 하십시오 . 입에 넣지 않도록 주의하십시오 .

▶ USB 무선 어댑터에 열이 축적되어 화상을 입을 수 있으므로 이를 방지하기 위해 프로젝터의 전원 코드를 분리하고 10 분이 경과한 후에 어댑터를 만지십시오 .

단자 커버 부착하기

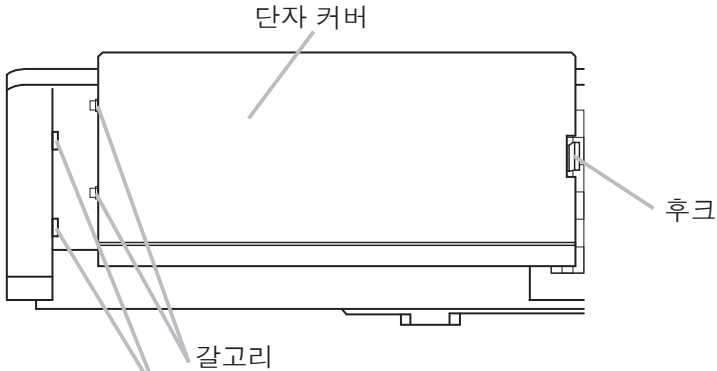

단자 커버의 갈고리 2 개를 케이스 구멍에 밀어 넣은 다음 후크가 케이스에 꼭 들어맞는지 확인합니다 .

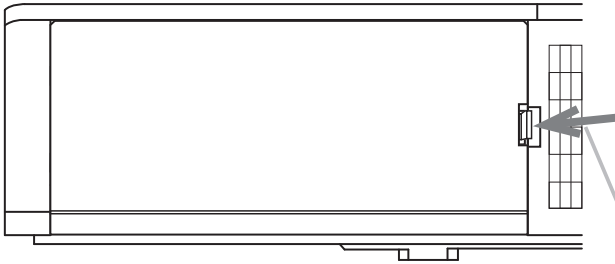

단자 커버를 분리할 때는 후크를 화살표 방향으로 밀어 앞으로 당기십시오 .

알림 • 본 제품은 클래스 A 제품입니다 . 본 제품의 가까이에 신호 케이블 또는 통신 케이블 (예 : LAN 케이블) 을 연결하면 , 거주 환경 내에서 사용자의 적절한 조치를 필요로 하는 무선 간섭을 유발할 수 있습니다 .

CHRISTIE® 전원 연결하기

1. 전원 코드의 커넥터를 프로젝터의 AC (AC 소켓)에 연결합니다.

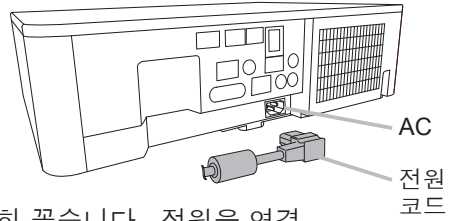

2. 전원 코드의 플러그를 콘센트에 단단히 꽂습니다. 전원을 연결하고 수 초 후에, POWER 표시기가 오렌지색으로 점등됩니다.

다이렉트 전원 온 기능이 작동하는 때에는 전원을 연결하면 프로젝터가 켜진다는 것을 기억해 두십시오.

△경고 ▶ 전원 코드를 연결할 때는 특히 주의하십시오. 올바르지 않게 연결하면 화재 또는 감전이 발생할 수 있습니다.

- 젖은 손으로 전원 코드를 만지지 마십시오.
- 프로젝터와 함께 제공된 전원 코드만 사용합니다. 전원 코드가 손상된 경우 대리점에 문의하여 새 것을 구입합니다. 전원 코드를 개조하면 안 됩니다.
- 전원 코드와 일치하는 전압이 흐르는 콘센트에만 전원 코드를 꽂습니다. 전원 콘센트는 프로젝터와 가까운 곳에 있어야 하며 쉽게 접근할 수 있어야 합니다. 전원 코드는 빠서 따로 보관합니다.
- 전원을 복수 장치에 공급하지 마십시오. 콘센트와 커넥터에 과부하가 걸리거나, 연결이 느슨해지거나, 화재나 감전, 기타 사고가 일어날 수도 있습니다.
- 본 제품의 AC 전원 입력용 접지 단자를 해당 전원 코드 (번들로 딸림)를 사용하여 건물의 접지 단자에 연결하십시오.

고지

▶ 본 제품은 220 ~ 240V의 선간 전압을 사용하는 IT 전력 시스템에도 사용할 수 있도록 설계되었습니다.

케이블의 고정

제공된 케이블 타이를 사용하여 케이블을 고정하십시오.

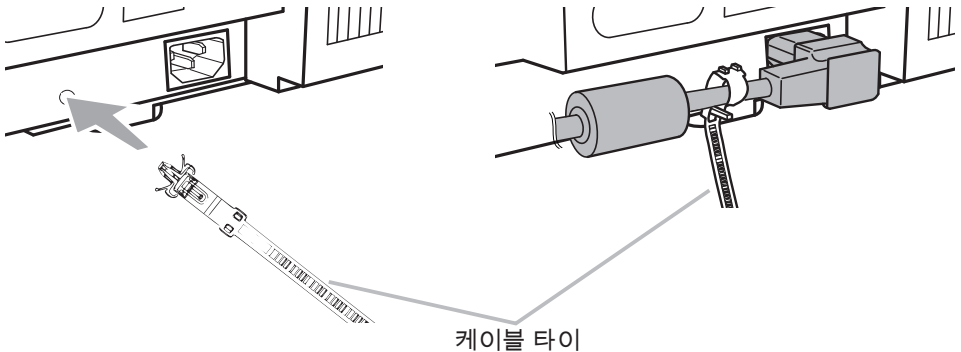

전원 켜기

1. 전원 코드가 바람직하게 접속되어 있는 것을 확인한다.

2. POWER 표시기가 오렌지색으로 점등되어 있는 것을 확인하십시오. 그리고 렌즈 커버를 제거합니다.

3. 프로젝터의 본체 또는 리모컨의 STANDBY/ON 버튼을 누릅니다.

투사 램프가 점등되고 POWER 표시기가 녹색으로 점멸하기 시작합니다. 전원이 완전히 켜지면 표시기의 점멸이 정지되고 녹색으로 점등됩니다.

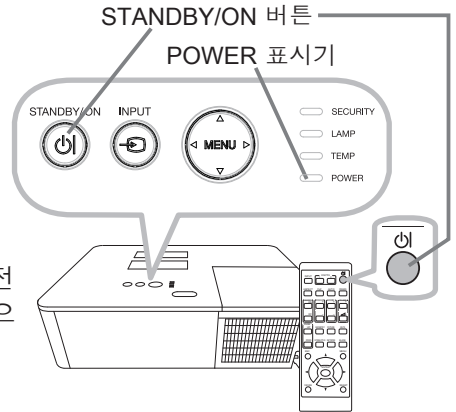

△ 경고 ▶ 프로젝터의 전원을 켜면 강한 빛이 방출됩니다. 프로젝터의 렌즈를 들여다보거나 프로젝터의 개구부를 통해서 프로젝터 내부를 들여다보지 마십시오. 투사선이 눈에 문제를 일으킬 수 있습니다.

▶ 광속을 어떤 물건으로 차단하면 과열을 일으켜 화재 또는 연기가 발생할 수 있습니다.

알림 • 접속된 장치보다 먼저 프로젝터의 전원을 켜 주십시오.

• 프로젝터에는 다이렉트 전원 온 기능이 있어서 프로젝터의 전원을 자동으로 켤 수 있습니다. 더 상세한 정보에 관해서는 **사용 설명서 - 조작 가이드** 를 참조하십시오.

프로젝터의 엘리베이터 조정하기

프로젝터를 설치할 장소가 좌우로 약간 기울어진 경우에는 조정발을 사용해서 프로젝터를 수평으로 설치하십시오. 조정발을 사용해서 프로젝터의 전면을 11도까지 올림으로서 프로젝터를 기울여서 화면에 대해서 적당한 각도로 투사할 수 있습니다.

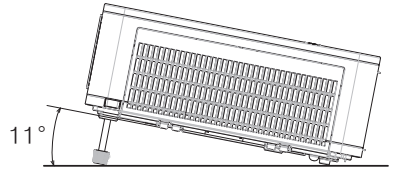

본 프로젝터에는 2개의 조정발과 2개의 조정발 버튼이 있습니다. 조정발은 조정발 버튼을 같은 쪽으로 당겨 올리는 동안 조정할 수 있습니다.

1. 프로젝터를 잡고 조정발 버튼을 눌러서 조정발을 느슨하게 합니다.
2. 프로젝터의 전면부를 원하는 높이로 합니다.
3. 조정발 버튼을 놓아서 조정발을 잠궈주십시오.
4. 조정발이 잠긴 것을 확인한 후 프로젝터를 살며시 놓습니다.
5. 필요한 경우에는 조정발을 수동으로 돌려서 더 정밀하게 조정할 수 있습니다. 조정발을 돌릴 때에는 프로젝터를 잡아 주십시오.

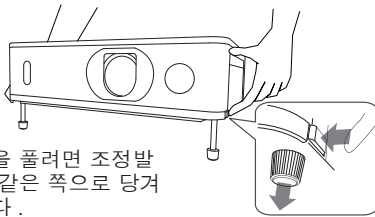

조정발을 풀려면 조정발 버튼을 같은 쪽으로 당겨 올립니다.

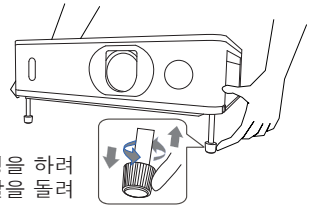

미세 조정을 하려면 조정발을 돌려 주십시오.

△주의 ▶ 프로젝터를 잡지 않은 채로 조정발 버튼을 조작하면 안 됩니다. 프로젝터가 떨어질 수도 있습니다.

▶ 조정발을 사용하여 프로젝터 전면부를 11도 이내에서 올리는 경우 이외에는 프로젝터를 기울이면 안 됩니다. 프로젝터를 제한 범위를 초과하여 기울이면 오작동이 발생하거나 소모품 또는 프로젝터 자체의 수명이 단축될 수 있습니다.

화상 표시하기

1. 신호 소스를 작동시킵니다. 신호 소스의 전원을 켜서 프로젝터로 신호를 보내도록 합니다.
2. VOLUME +/- 버튼을 사용하여 음량을 조정합니다.
3. 프로젝터 또는 리모컨의 INPUT 버튼을 누릅니다. 표시된 입력 목록을 참조하여 원하는 입력을 선택합니다.
4. 리모컨의 ASPECT 버튼을 누릅니다. 버튼을 누를 때마다, 프로젝터의 화면비에 관한 모드가 전환됩니다.
5. ZOOM 링을 사용해서 화면 크기를 조정하십시오.
6. FOCUS 링을 사용하여 영상의 초점을 맞춥니다.
7. VERTICAL 조절기를 시계 반대 방향으로 완전히 돌립니다. 그런 다음 시계 방향으로 돌리고 렌즈의 수직 위치를 위로 조절합니다.
8. HORIZONTAL 조절기를 시계 방향이나 시계 반대 방향으로 돌려 렌즈의 수평 위치를 조절합니다.

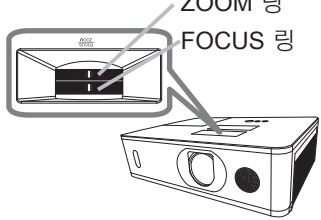
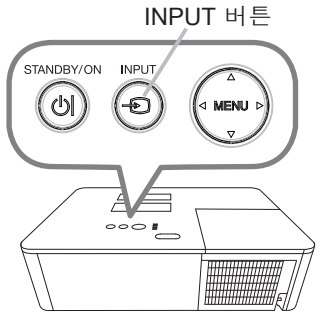

△ 주의 ▶ 프로젝터 램프가 켜져 있는 동안에 공백 화면이 표시되게 하려면 화면 가림기능을 사용하십시오 (사용 설명서 - 조작 가이드 를 참조하십시오) 그 밖의 조치를 취할 경우 프로젝터가 손상될 수 있습니다.

알림 • ASPECT 버튼은 적절한 신호가 입력되지 않는 경우에는 작동하지 않습니다.
 • 조작을 할 때 약간의 노이즈가 있을 수 있으며, 화면이 잠시 떨릴 수도 있습니다. 이것은 고장이 아닙니다.
 • 영상을 조정하는 방법에 관한 상세 내용은 사용 설명서 - 조작 가이드 를 참조하십시오.

전원 끄기

1. 프로젝터의 본체 또는 리모컨의 **STANDBY/ON** 버튼을 누릅니다 .
“전원을 끄니까?” 라는 확인 메시지가 약 5 초 동안 표 시됩니다 .
2. 메시지가 표시된 때에 **STANDBY/ON** 버튼을 다시 눌러 주십시오 .
프로젝터 램프가 꺼지고 , **POWER** 표시기가 오렌지색으로 점멸하기 시작합니다 . 램프 냉각이 완료되면 **POWER** 표시기가 점멸을 중지하고 오렌지색 으로 계속 켜져 있습니다 .
3. **POWER** 표시기가 오렌지색으로 켜진 후에 렌즈 커버를 부착하십시오 .

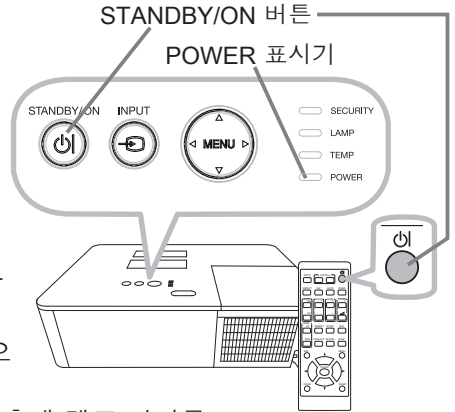

전원을 끈 후에는 10 분 이상 프로젝터의 전원을 켜지 마십시오 . 또한 프로젝터를 켜 준 후에 바로 끄지 마십시오 . 그로 인해 램프가 오작동을 일으키거나 램프를 포함한 일부 부품의 수명이 단축될 수 있습니다 .

△ 경고 ▶ 사용중 또는 사용 직후에는 램프 커버와 배기구 주위가 매우 뜨거우므로 절대 만지지 마십시오 .

▶ 완전한 분리를 위해 전원 코드를 떼어내 주십시오 . 전기 콘센트는 프로젝터 가까이 있고 접근하기 쉬워야 합니다 .

알림 • 접촉된 장치의 전원이 꺼진 후에 프로젝터의 전원을 끄십시오 .

- 프로젝터에는 “자동 전원 꺼짐” 기능이 있어서 프로젝터의 전원을 자동으로 끌 수 있습니다 . 더 상세한 정보에 관해서는 사용 설명서 - 조작 가이드 를 참조하십시오 .

램프 교체하기

램프는 한정된 제품수명을 가집니다. 램프를 장기간 사용하면 화상이 어두워지거나 색상톤이 좋지않게 되는 원인이 될 수 있습니다. 각각의 램프가 서로 다른 수명을 가지며, 일부는 사용 개시한 후 바로 파열되거나 타버릴 수도 있습니다. 새로운 램프의 준비와 조기 교환을 권장합니다.

새로운 램프를 준비하려면, 대리점에 연락해서 램프 타입 넘버를 알려 주십시오.

타입 넘버 : 003-005852-01 (DT01935)

1. 프로젝터의 전원을 끄고, 전원 코드를 뽑으십시오. 최소 45 분 동안 램프 전구가 냉각되도록 해 주십시오.
2. 새 램프를 준비해 주십시오. 프로젝터가 지정된 장착용 부속품을 사용해 설치된 경우, 또는 램프가 파열된 경우, 대리점에 램프 교체를 문의해 주십시오.

여러분 스스로 교체하는 경우에는, 다음 절차에 따라 주십시오.

3. 램프 커버의 나사 (화살표로 표시됨) 를 풀고 밑으로 밀어내려 들어 올려서 분리합니다.
4. 램프에 있는 3 개의 나사 (화살표로 표시됨) 를 풀고 천천히 손잡이로 램프를 꺼냅니다. 다른 나사는 절대로 풀지 마십시오.
5. 새 램프를 꺼운 다음 앞의 절차에서 풀었던 3 개의 램프 나사를 다시 단단히 조여 제자리에 고정시킵니다.
6. 램프 커버의 인터록 부분과 프로젝터를 함께 잡아서 램프 커버를 제자리로 밀어 넣습니다. 그리고 난 후 램프 커버의 나사를 단단히 조여 주십시오.
7. 프로젝터의 전원을 켜고 설정 메뉴의 램프사용시간 기능을 사용해서 램프사용시간을 초기화합니다.

- (1) MENU 버튼을 눌러서 메뉴를 표시하십시오.
- (2) ▲/▼ 버튼을 사용해서 메뉴에서 상세 메뉴를 가리킨 후, ► 버튼을 누르십시오.
- (3) ▼/▲ 버튼을 사용해서 메뉴의 좌측 열에서 설정 를 가리킨 후, ► 버튼을 누르십시오.
- (4) ▼/▲ 버튼을 사용하여 램프 및 필터를 선택한 다음 ► 버튼을 누릅니다.
- (5) ▼/▲ 버튼을 사용해서 램프사용시간 을 가리킨 후, ► 버튼을 누르십시오. 대화상자가 표시됩니다.
- (6) ► 버튼을 눌러서 대화창에서 “OK” 를 선택하십시오. 이것은 램프사용시간의 초기화를 실행합니다.

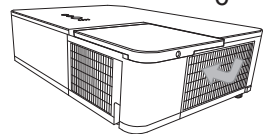
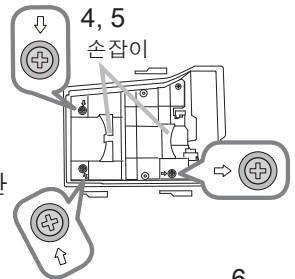
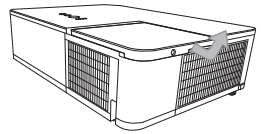
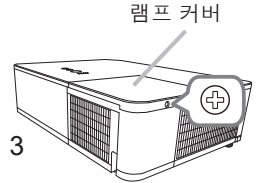

△ 주의 ► 램프를 꺼낸 때에는 절대로 프로젝터의 내부 공간을 만지지 마십시오.

알림 • 램프를 교환한 경우에만 램프 사용 시간을 초기화하여 램프 상태가 적절히 표시되게 하십시오.

⚠ 감전 주의

⚠ 고온 주의

⚠ 파열 주의

△ 경고 ▶ 프로젝터는 고압 수은 유리 램프를 사용합니다. 램프는 심한 충격을 받거나 굽힐 경우, 고온 상태에서 취급될 경우 또는 시간 경과에 따라 마모되었을 경우 평하는 소리와 함께 파손되거나 탈 수 있습니다. 램프마다 수명이 다르며, 사용 직후 터지거나 탈 수도 있는 램프도 있습니다. 또한 전구가 터지면 유리 파편이 램프 하우징으로 날아들어갈 수 있고, 수은을 함유한 유리외 미세한 유리 입자를 함유한 먼지가 프로젝터의 통기구를 통해 밖으로 나올 수 있습니다.

▶ 램프 폐기 방법: 본 제품에는 수은 램프가 포함되어 있으며 수은 램프는 쓰레기통에 버리면 안 됩니다. 수은 램프는 환경 법률에 따라 폐기해야 합니다.

- 램프 재활용에 대해서는 www.lamprecycle.org 를 방문하십시오 (미국).
- 제품 폐기에 대해서는 지방 자치단체 또는 www.eiae.org (미국) 또는 www.epsc.ca (캐나다) 에 문의하십시오.

자세한 내용은 대리점에 문의합니다.



• 램프가 파손될 경우 (파손되면 평하는 소리가 들림) 콘센트에서 전원 코드를 뽑고 대리점에 교환 램프를 요청합니다. 유리 파편이 프로젝터의 내부를 손상시킬 수도 있고, 취급 중에 부상을 유발할 수도 있으므로, 프로젝터를 청소하거나 램프를 교환하십시오.

• 램프가 파손될 경우 (파손되면 평하는 소리가 들림), 실내를 잘 환기시키고 프로젝터 통기구에서 나오는 가스 또는 미세 입자를 들이마시지 않도록 주의하고 가스 또는 미세 입자가 눈이나 입 속에 들어가지 않게 주의합니다.

• 램프를 교환하기 전에 프로젝터를 끄고 전원 코드를 뽑은 다음 램프가 충분히 냉각될 때까지 최소 45 분간 기다립니다. 고온 상태에서 램프를 취급하면 화상을 입을 수 있으며 램프가 손상될 수 있습니다.



• 지정된 스크루 (화살표로 표시) 이외의 스크루는 절대로 제거하면 안 됩니다.

• 프로젝터가 천정에 매달려 있을 때는 램프 커버를 열면 안 됩니다. 램프 커버를 열면 위험합니다. 왜냐하면 램프 전구가 파손된 경우 커버가 열리면 파편이 떨어지기 때문입니다. 또한 높은 곳에서 작업하는 것은 위험하므로 전구가 파손되지 않은 경우에도 대리점에 램프 교환을 의뢰합니다.

• 램프 커버를 제거한 상태에서 프로젝터를 사용하면 안 됩니다. 램프 교체 이후 나사가 단단히 죄어 있는지 확인합니다. 나사가 느슨하면 램프가 손상되거나 사용자가 부상을 당할 수 있습니다.



• 지정된 종류의 램프만 사용합니다. 이 모델의 램프 사양에 맞지 않는 램프를 사용하는 것은 화재나 본 제품의 손상 또는 수명을 단축시킬 우려가 있습니다.

• 램프를 처음 사용한 직후 램프가 파손되는 경우 램프 이외의 특정 부위에 전기적 문제가 있을 가능성이 있습니다. 이러한 상황이 발생할 경우 대리점 또는 서비스 담당자에게 문의하십시오.

• 취급 주의: 램프가 충격을 받거나 굽힐 경우 사용 중에 램프 전구가 터질 수도 있습니다.

• 장기간 동안 램프를 사용하면 램프가 어두워지거나 켜지지 않거나 터질 수도 있습니다. 영상이 어두워 보이거나 색조가 약하면 최대한 빨리 램프를 교환하십시오. 오래된 (사용한) 램프는 사용하면 안 됩니다. 파손의 원인이 됩니다.

주의

에어 필터 청소 및 교환

에어 필터는 주기적으로 점검하고 청소해 주십시오. 표시기나 메시지가 에어 필터를 청소하도록 알려주는 경우에는 가능한 신속히 지시에 따라 주십시오. 또한 이 추가 에어 필터는 필터 커버 안쪽에 부착됩니다. 필터 중 하나가 손상되거나 심하게 더러워지면 필터 세트 전체를 새것으로 교환하십시오. 새 필터 세트를 구매할 때는 타입 넘버가 다음과 같은 필터 세트를 대리점에 요청하십시오.

타입 넘버 : 003-005853-01 (UX41161)

1. 프로젝터를 끄고 전원 코드를 뽑습니다. 프로젝터를 충분히 냉각시킵니다.
2. 진공청소기를 이용하여 필터 커버와 주변을 구석구석 청소합니다.
3. 필터 커버의 손잡이 부분을 잡고 들어 분리하십시오.
4. 필터 유닛 손잡이를 위로 당겨서 필터 유닛을 프로젝터에서 떼어냅니다.
5. 진공청소기로 프로젝터의 필터 통기구와 필터 유닛의 바깥쪽을 청소합니다.
6. 필터 장치의 두 개의 부품 내부를 진공청소기를 사용해 청소합니다. 필터가 손상되었거나 먼지가 너무 많은 경우에는 새 필터로 교환하십시오.
7. 필터 유닛을 다시 프로젝터에 끼웁니다.
8. 필터 커버를 다시 제자리에 끼우십시오.

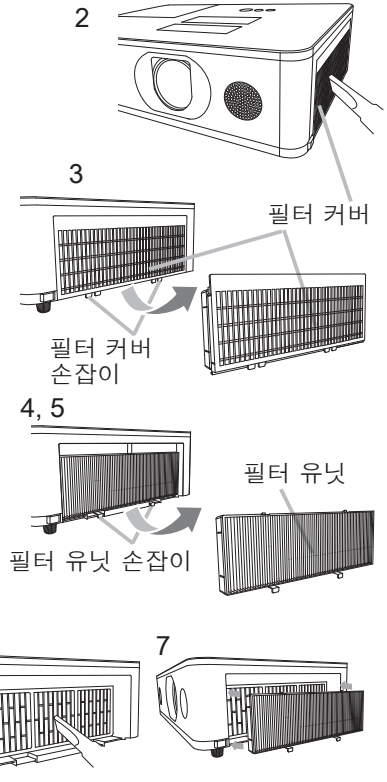

(다음 페이지에 계속)

9. 프로젝터를 켜고 간단 메뉴의 필터 타이머 항목을 이용하여 필터 사용 시간을 초기화합니다.

- (1) MENU 버튼을 눌러 메뉴를 표시합니다.
- (2) ▲ / ▼ 버튼을 사용해 필터사용시간 선택한 다음 ▶ (또는 ENTER/RESET) 버튼을 누릅니다. 대화상자가 표시됩니다.
- (3) 대화상자에서 ▶ 버튼을 눌러 "OK"를 선택합니다. 필터 사용 시간이 초기화됩니다.

△ 경고 ▶ 에어 필터를 손질하기 전에는 전원 케이블이 뽑혀져 있는지 확인한 후, 프로젝터가 충분히 냉각되도록 하십시오.

▶ 지정된 종류의 에어 필터만을 사용하십시오. 에어 필터나 필터 커버를 부착하지 않은 상태로 프로젝터를 절대 사용하지 마십시오. 그러면 화재 또는 프로젝터의 오작동을 유발할 수 있습니다.

▶ 에어 필터는 주기적으로 청소하십시오. 에어 필터가 먼지 같은 것으로 막히게 되면 내부 온도가 상승해서 화재, 화상 또는 프로젝터의 오작동을 유발할 수 있습니다.

알림 • 에어 필터에 대한 올바른 표시를 위해서는 에어 필터를 청소하거나 교체한 때에만 필터사용시간 초기화해 주십시오.

• 프로젝터는 "필터 점검" 과 같은 메시지를 표시하거나 프로젝터의 전원을 꺼서 내부 열이 상승하는 것을 방지합니다.

내부 시계 배터리 교체하기

경우에 따라 배터리를 설치해야 합니다. (☞ 사용 설명서 - 네트워크 가이드의 이벤트 일정 예약) 공장 출하 시 배터리는 포함되어 있지 않습니다. 다음 절차에 따라 배터리를 교체하십시오.

1. 프로젝터의 전원을 끄고, 전원 코드를 뽑아 주십시오. 프로젝터가 충분히 냉각되도록 하십시오.
2. 프로젝터가 적절하게 냉각된 것을 확인한 후에, 프로젝터를 천천히 뒤집어서 바닥이 보이도록 하십시오.
3. 동전 등을 사용해 배터리 커버를 “OPEN” 표시가 있는 방향으로 끝까지 돌리고 커버를 들어올려 빼냅니다.
4. 일자 드라이버 등을 사용해 배터리를 들어올려 꺼내십시오. 금속 툴을 사용하지 마십시오. 배터리를 들어올릴 때는 배터리가 홀더에서 튀어나올 수 있으므로 배터리를 손가락으로 가볍게 눌러 주십시오.
5. 전지를 부품 번호 CR2032 또는 CR2032H 의 새로운 MAXELL 또는 HITACHI MAXELL 로 교환하십시오. 배터리를 플라스틱 갈고리 밑으로 밀어 넣고 딸깍 소리가 날때까지 홀더 안으로 밀어 주십시오.
6. 배터리 커버를 원래 위치로 돌려 놓고 동전 등을 사용해 “CLOSE” 라고 표시된 방향으로 돌려서 고정합니다.

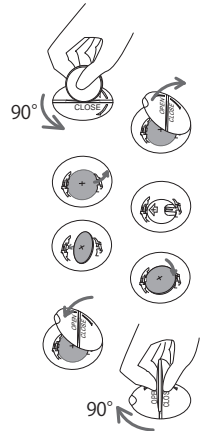
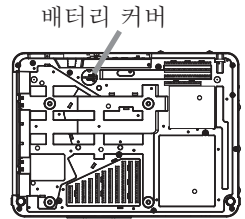

△경고 ▶ 배터리는 언제나 주의하여 취급하고 지시된 대로만 사용합니다. 배터리를 잘못 다루면 폭발할 수 있습니다. 재충전, 분해 또는 소각하지 마십시오. 또한 배터리를 올바르게 사용하지 않으면 균열 또는 누액이 발생하여 화재, 부상 또는 주변 환경의 오염이 발생할 수도 있습니다.

- 지정된 배터리만 사용합니다.
- 배터리를 끼울 때는 음극 단자와 양극 단자가 올바르게 정렬되어 있는지 확인합니다.
- 배터리는 어린이와 애완동물이 접근할 수 없는 곳에 보관합니다. 배터리를 삼킨 경우 즉시 의사와 상담하여 응급 치료를 받습니다.
- 배터리를 단락시키거나 납땜하지 마십시오.
- 배터리를 불이나 물 속에 넣으면 안 됩니다. 배터리를 어둡고 선선하고 건조한 장소에 보관합니다.
- 배터리의 누액을 발견할 경우 누액을 닦은 다음 배터리를 교환합니다. 몸이나 옷에 누액이 묻은 경우 즉시 물로 잘 헹굽니다.
- 배터리 폐기에 관한 현지 법률을 준수합니다.

CD 설명서 사용하기

본 제품용의 다른 설명서는 “User’s Manual (detailed)” 라는 제목으로 CD-ROM에 포함되어 있습니다. CD-ROM을 사용하기 전에 다음을 잘 읽어서 반드시 올바르게 사용하십시오.

■ 시스템 사양

CD-ROM을 사용하려면 다음과 같은 시스템이 필요합니다.

- Windows®: OS: Microsoft® Windows® 7 혹은 이후 버전
- Macintosh®: OS: Mac OS X® 10.6 혹은 이후 버전
- CD-ROM/DVD-ROM 드라이브
- 어플리케이션: Microsoft® Internet Explorer® 11 혹은 이후 버전, Microsoft® Edge, Adobe® Acrobat® Reader® 8.0 혹은 이후 버전

■ CD 사용 방법

1. CD를 컴퓨터의 CD-ROM/DVD-ROM 드라이브에 삽입하십시오.

Windows®: 잠시후에, 웹브라우저가 자동적으로 기동합니다. 시작 윈도우가 나타납니다.

Macintosh®: (1) 데스크탑 화면상에 나타난 “PROJECTORS” 아이콘을 더블클릭합니다.
(2) “main.html” 파일을 클릭하면, 웹브라우저가 기동하고 초기 윈도우가 나타납니다.

2. 먼저 프로젝터의 모델명을 클릭하고, 표시된 리스트로부터 원하는 언어를 클릭하십시오. 사용 설명서 (상세)가 열립니다.

△ 주의 ▶ CD-ROM은 컴퓨터 CD/DVD 드라이브에만 사용하여 주십시오. CD-ROM은 컴퓨터 전용으로 만들어졌습니다. 절대 컴퓨터 CD/DVD 플레이어가 아닌 곳에 CD-ROM을 삽입하지 마십시오! 호환되지 않는 CD/DVD 드라이브에 CD-ROM을 삽입하면 큰 소음 등을 내며, 귀나 스피커에 손상을 줄 수도 있습니다!

• CD-ROM을 사용한 후에, CD 케이스에 넣어서 보관하여 주십시오. CD를 직사광선이나 고온 또는 습도가 높은 환경에 보관하지 마십시오.

알림 • CD-ROM 내의 정보는 예고없이 변경될 수 있습니다. 본 프로젝터에 관한 최신 정보는 우리의 web 사이트를 참조하십시오. (☎24)

• 본 CD-ROM을 사용한 결과로 야기되는 컴퓨터 하드웨어 또는 소프트웨어의 장애나 결함에 대해서는 책임을 지지 않습니다.

• 저의 회사에 통지하지 않고 CD-ROM의 정보 전체 또는 일부를 복제하거나 재생산 하거나 재발행해서는 안됩니다.

규 정

항목	규정
품명	액정 프로젝터
액정 패널	LW502: 1,024,000 화소 (수평 1280 x 수직 800) LWU502: 2,304,000 화소 (수평 1920 x 수직 1200) LX602: 786,432 화소 (수평 1024 x 수직 768)
램프	300W
스피커	16 W x1
전원 / 정격 전류	AC100V-120V: 4.4A, AC220V-240V: 2.2A
소비 전력	AC100V-120V: 440W, AC220V-240V: 420W
사용 온도 범위	0 ~ 40 ° C (작동) • 프로젝터를 높은 고도에서 사용할 경우 , 에서도 주변 온도가 약 35° C 를 초과하면 광학 부품의 수명이 저하될 수 있습니다 . 가능한 한 온도를 최대한 낮추는 것이 좋습니다 . 35 ~ 40 ° C • 램프의 밝기가 자동으로 감소합니다 .
외형 치수	460(폭) x 138(높이) x 334(깊이) mm • 돌기부는 포함하지 않음 . 이 설명서의 뒤에 있는 그림 F-5 부터 F-7 를 참조하십시오 .
질량	LW502/LX602: 약 6.8 kg LWU502: 약 7.1 kg

(다음 페이지에 계속)

항목	규정
단자	COMPUTER IN 디 - 서브 15 핀 미니 잭 1 개
	HDMI 1 HDMI 커넥터 1 개
	HDMI 2 HDMI 커넥터 1 개
	HDMI OUT HDMI 커넥터 1 개
	HDBaseT * RJ45 잭 1 개
	MONITOR OUT 디 - 서브 15 핀 미니 잭 1 개
	VIDEO RCA 에서 잭 1 개
	AUDIO IN1 3.5 mm (스테레오) 미니 잭 1 개
	AUDIO IN2 (L, R) RCA 에서 잭 2 개
	AUDIO OUT 3.5 mm (스테레오) 미니 잭 1 개
	WIRELESS Wireless 커넥터 1 개
	CONTROL 디 - 서브 9 핀 플러그 1 개
	LAN RJ45 잭 1 개
	REMOTE CONTROL IN 3.5 mm (스테레오) 미니 잭 1 개
REMOTE CONTROL OUT 3.5 mm (스테레오) 미니 잭 1 개	
별매품	램프 : 003-005852-01 (DT01935) 필터 세트 : 003-005853-01 (UX41161) 더 상세한 정보에 관해서는 , 대리점에 문의해 주십시오 .

* LW502/LWU502 만 해당

제조연월

이 프로젝터의 제조연월은 프로젝터의 정격 라벨에 표시되어있는 제조 번호에 다음과 같이 표시되어 있습니다 .

예: **F6F30W00001**

└─ 제조월: A = 1월 , B = 2월 , ... L = 12월
└─ 제조연도: 6 = 2016, 7 = 2017, ... 0 = 2020, 1 = 2021.

제조 국가: 중국

본 제품은 출하 시 포장 상태로 보관 및 수송해야 합니다.
수송 시 타격, 낙하 사고, 습기 및 기후 요인으로부터 제품을 보호해야 합니다.
-20~40도의 온도와 80% 이하의 습도에서 창고 보관합니다. 수송 중에 창고관리 및 보관 담당자는 포장물에 보이는 취급 표시를 준수해야 합니다.

문제해결 - 보증 및 애프터 서비스

비정상적인 작동 (연기 , 이상한 냄새 또는 과도한 소리와 같은 것) 이 발생하면 프로젝터의 사용을 즉시 중단하십시오 .

프로젝터에 문제가 발생하면 먼저 **사용 설명서 - 조작 가이드** , **인스턴트 스텝 및 네트워크 가이드** 의 “문제해결” 을 참조해서 제안된 사항을 확인하십시오 .

문제가 해결되지 않았을 경우에는 판매점이나 수리회사에 문의바랍니다 . 어떠한 보증이 적용되는지 알려드리겠습니다 .

본 프로젝터에 관한 최신 정보는 다음 웹 어드레스를 참조하십시오 .

<http://www.christiedigital.com>

알림 • 본서에 기재되어 있는 내용은 예고 없이 변경하는 일이 있습니다 .

- 이 설명서의 그림은 설명에 도움이 될 목적을 위한 것입니다 . 당신의 프로젝터와 조금 다를 수도 있습니다 .
- 본제품의 제조자는 , 본서에 있어서의 기재 오류에 대해서 일절의 책임도 지지 않습니다 .
- 본서 내용의 일부 혹은 전부를 무단으로 복사하거나 전재하여 사용하는 것을 절대 금합니다 .

상표 고지사항

- Mac®, Macintosh® 와 Mac OS X® 는 미국과 기타 지역에서의 Apple Inc. 의 등록상표입니다 .
 - Adobe® 와 Acrobat®, Reader® 은 Adobe Systems Incorporated 의 등록 상표입니다 .
 - Microsoft®, Internet Explorer®, Windows® 와 Windows Vista® 는 미국과 기타 지역에서의 Microsoft Corporation 의 등록상표입니다 .
 - HDMI™, HDMI 로고 및 High-Definition Multimedia Interface 는 미국 및 기타 국가에서 HDMI Licensing LLC 의 상표 또는 등록상표입니다 .
 - Blu-ray Disc™ 와 Blu-ray™ 는 블루레이 디스크 협회의 등록상표입니다 .
 - HDBaseT™ 및 HDBaseT Alliance 로고는 HDBaseT Alliance 의 상표입니다 .
- 다른 모든 상표는 각 소유자의 재산입니다 .

프로젝터 소프트웨어 최종 사용자 라이선스 계약

- 프로젝터의 소프트웨어는 여러 개의 독립적인 소프트웨어 모듈로 구성되며 각 소프트웨어 모듈에는 당사 및 / 또는 타사의 저작권이 존재합니다 .
- 별도 문서인 “프로젝터 소프트웨어 최종 사용자 라이선스 계약” 을 읽으십시오 . (CD 에)

LW502/LWU502/LX602

Bruksanvisning (koncis)

Tack för att du köpte den här projektorn.

Läs igenom denna bruksanvisning innan du använder produkten, för att använda den säkert och korrekt.

⚠ VARNING ► Innan du använder denna produkt se till att läsa igenom alla bruksanvisningar för denna produkt. Förvara sedan bruksanvisningen på ett säkert ställe för framtida bruk.

► Iakttag alla varningar och försiktighetsmått angivna i bruksanvisningarna och på produkten.

► Följ alla instruktioner i bruksanvisningarna och på produkten.

NOTERA • I den här bruksanvisningen, om inget annat anges, betyder "bruksanvisningarna" alla dokument som medföljer produkten och med "produkt" avses projektorn och alla medföljande tillbehör.

Innehåll

Före användning..... 2	Anslutning av nätsladden 11
Symbolförklaringar.....2	Fästa kablarna..... 11
Viktiga säkerhetsanvisningar.....2	Påkoppling av strömmen..... 12
Information om föreskrifter..... 3	Justera projektorns höjd 13
Om elektromagnetiska störningar.....3	Visar bilden..... 14
Kassering av Gammal utrustning och batterier Endast för Europeiska unionen och länder med återvinningssystem.....4	Avstängning av strömmen 15
Innehållet i Kartongen..... 4	Byta lampan..... 16
Förberedelse av fjärrkontrollen..... 5	Rengöring och byte av luftfiltret 18
Uppställning..... 6	Byte av batteri för den interna klockan . 20
Anslutning av apparaterna..... 8	Använda bruksanvisningarna på CD:n ... 21
Fästa adapterskydd 9	Specifikationer 22
Fästa kontaktskyddet..... 10	Felsökning - Garanti och efterservice 24

Före användning

Symbolförklaringar

Följande grafiska symboler används av säkerhetsskäl i bruksanvisningarna och för produkten. Känn till betydelsen och följ dem.

⚠ VARNING	Denna varnar för risk för allvarlig personskada eller dödsfall.
⚠ FÖRSIKTIGT	Denna varnar för risk för personskada eller fysiska skador.
ANMÄRKNING	Denna varnar för orsak till problem.

Viktiga säkerhetsanvisningar

Följande är viktiga säkerhetsanvisningar för användning av produkten. Följ dem alltid när du använder produkten. Tillverkaren påtar sig inget ansvar för några som helst skador som uppkommit till följd av felaktig hantering, som inte faller under normal användning enligt vad som fastställs i bruksanvisningarna till denna projektor.

- ⚠ VARNING** ► Använd aldrig projektorn i eller efter en onormal situation (som t.ex. rök, underlig lukter, vätska eller ett föremål i produkten, defekter osv.). Om något onormalt inträffar, dra genast ut nätsladden till projektorn.
- Placera produkten utom räckhåll för barn och husdjur.
 - Håll små delar utom räckhåll för barn och husdjur. Om du svalt det, uppsök läkare omedelbart för akutbehandling.
 - Använd inte produkten om det finns risk för blixtnedslag.
 - Ta ut nätsladden ur vägguttaget om projektorn inte används en tid.
 - Öppna inte produkten och avlägsna inga delar på produkten om detta inte anvisas i bruksanvisningen. Låt återförsäljarens servicepersonal utföra service inuti produkten.
 - Använd endast tillbehör som anges eller rekommenderas av tillverkaren.
 - Modifiera inte projektorn eller dess tillbehör.
 - Låt inte vätska eller föremål komma in i produkten.
 - Vät inte produkten.
 - Placera inte projektorn där eventuella oljor, såsom matlagings- eller maskinoljor, används. Olja kan skada produkten och leda till att den inte fungerar korrekt eller faller ner från sin plats. Använd inte bindemedel så som gängsläsning, smörjmedel, m.m.
 - Utsätt inte produkten för stötar eller slag.
 - Placera inte produkten på ett instabilt underlag som ett ojämnt underlag eller lutande bord.
 - Placera inte produkten instabilt. Placera produkten så att den inte skjuter ut från ytan på vilken projektorn är placerad.
 - Placera dina händer på handtaget på undersidan av projektorn när du bär den.
 - Ta bort alla anslutningar, inklusive kablar, från projektorn när den bärs eller flyttas.
 - Titta inte in i objektivet och projektorns öppningar när lampan är på då projektorstrålarna kan orsaka problem för dina ögon.
 - Rör inte vid lampskyddet eller ventilationsöppningarna när projektorns lampa är på. Låt projektorn svalna en stunda innan du rör vid den, eftersom den är mycket varm.

CHKISTIE®

Information om föreskrifter

Om elektromagnetiska störningar

Detta är en klass A-produkt. I hemmiljö kan denna produkt orsaka radiostörningar mot vilka användaren måste vidta åtgärder.

Den här produkten kan orsaka störning om den används i bostadsområden. Sådant bruk måste undvikas såvida användaren inte vidtar specifika åtgärder för att minska elektromagnetisk utstrålning för att förhindra störningar på mottagning av radio- och tv-sändningar.

I Kanada

CAN ICES-3(A) / NMB-3(A).

I USA och på platser där FCC-regleringar gäller

Den här enheten uppfyller kraven i del 15 av FCC-reglerna. Användningen lyder under följande två villkor: (1) Enheten får inte orsaka skadliga störningar och (2) enheten måste tåla alla störningar som tas emot, inklusive störningar som kan orsaka oönskade effekter på driften.

Denna utrustning har testats och befunnits ligga inom gränserna för en digital apparat av Klass A, i enlighet med Del 15 av FCC-reglerna.

Dessa gränser har utformats för att ge tillräckligt skydd mot skadliga störningar när utrustningen används i en kommersiell miljö.

Utrustningen skapar, använder och kan avge radiofrekvent energi och kan om den inte installeras i enlighet med bruksanvisningen, orsaka skadliga störningar på radiokommunikation. Användning av utrustningen i bostadsområde kommer sannolikt att orsaka skadliga störningar, vilka användaren själv måste åtgärda.

INSTRUKTIONER TILL ANVÄNDARE: Vissa kablar måste användas med kärna. Använd tillbehörskabeln eller en kabel av särskilt lämpad typ för förbindelsen. För kablar som har en kärna endast i en ände, skall kärnan anslutas till projektorn.

FÖRSIKTIGT: Ändringar eller modifiering utan uttryckligt godkännande från parten som är ansvarig för kravuppfyllelse kan upphäva användarens rätt att använda utrustningen.



RG2

Precis som med alla andra starka ljuskällor får du inte titta in i ljusstrålen, RG2 IEC 62471-5:2015.

Information om föreskrifter (fortsättn.)**Kassering av Gammal utrustning och batterier Endast för Europeiska unionen och länder med återvinningssystem**

Märket ovan anger överensstämmelse med "Waste Electrical and Electronic Equipment Directive 2012/19/EU (WEEE)." Märket anger kravet på att använda tillgängliga retur- och insamlingsssystem och att EJ avyttra utrustningen, inkluderat förbrukade eller kasserade batterier, som osorterat kommunalt avfall. Om det på batterier eller ackumulatörer som medföljer denna utrustning visas kemiska symboler för Hg, Cd eller Pb betyder det att batteriet innehåller högre halter av tungmetaller än 0,0005 % kvicksilver eller mer än 0,002 % kadmium eller mer än 0,004 % bly.



Anmärkning för batterisymbol (nedersta symbol): Denna symbol kan användas i kombination med en kemisk symbol. I det fallet uppfyller den kraven angivna i Direktivet för kemikalien i fråga.

Innehållet i Kartongen

Din projektor kommer med artiklarna nedan. Kontrollera att alla artiklar finns. Vänd dig omedelbart till din återförsäljare om något skulle fattas.

Se bild **F-8** på baksidan av denna bruksanvisning.

- (1) Fjärrkontroll (Batterier ingår ej)
- (2) Strömkabel
- (3) Datorkabel
- (4) Linslock (LWU502)
- (5) Linslock (LW502/LX602)
- (6) Bruksvisningar (Bok x1, CD x1)
- (7) Säkerhetsetikett
- (8) Program-CD
- (9) Adapterskydd
- (10) Kontaktskydd *
- (11) HDMI-kabelhållare (x3)
- (12) Kabelband (x3)
- (13) Kabelband (x1)
- (14) Metallkrok
- (15) Skruv

* Endast LW502/LWU502

⚠ VARNING ► Håll små delar utom räckhåll för barn och husdjur. Stoppa inte några delar i munnen. Om du svält det, uppsök läkare omedelbart för akutbehandling.

NOTERA • Behåll det ursprungliga förpackningsmaterialet för framtida transporter. Vid transport av projektorn se till att använda det ursprungliga förpackningsmaterialet.

CHRISTIE®

Förberedelse av fjärrkontrollen

Sätt i batterierna i fjärrkontrollen innan du använder den. Om fjärrkontrollen börjar fungera dåligt, börja med att byta ut batterierna. Om du inte använder fjärrkontrollen under en längre period, ta ut batterierna ur fjärrkontrollen och lagra dem på en säker plats.

1. Öppna batteriluckan på fjärrkontrollens baksida.
2. Sätt i två AA-batterier med deras plus- och minuspoler rättvända såsom visas på fjärrkontrollen.
(Använd lämpliga AA brunstens- eller alkaliska batterier (icke uppladdningsbara) i enlighet med lagar och bestämmelser. Batterier ingår ej.)
3. Skjut tillbaka batteriluckan till sitt ursprungliga läge.

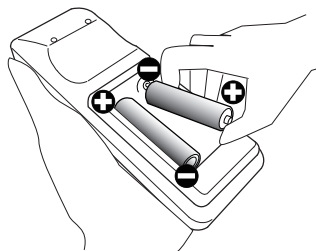

⚠ VARNING ► Hantera alltid batterier försiktigt och använd dem endast enligt anvisningarna. Felaktig användning kan resultera i batteriexplosion, sprickor eller läckage, vilket skulle kunna resultera i brand, skada och/eller förorening av miljön.

- Byt ut båda batterierna vid batteribyte till nya batterier av samma typ. Använd inte nya batterier tillsammans med gamla.
- Se till att endast använda angivna batterier. Använd inte batterier av olika typer samtidigt. Blanda inte ett nytt batteri med ett använt.
- Se till att plus- och minuspolerna är korrekt riktade när du sätter i ett batteri.
- Håll batterier borta från barn och djur.
- Ladda inte upp, kortslut eller montera isär ett batteri.
- Låt inte ett batteri komma i kontakt med eld eller vatten. Förvara batterier på en mörk, sval och torr plats.
- Om du observerar batteriläckage, torka bort det som läckt och sätt i ett nytt batteri. Om du får batterisubstans på kropp eller kläder, skölj rikligt med vatten omedelbart.
- Följ lokala lagar vid omhändertagande av batteriet.

Uppställning

Se tabellerna **T-1** till **T-3** på baksidan av denna bruksanvisning för mer information om hur man bestämmer skärmstorlek och projektionsavstånd.

De värden som anges i tabellen är uträknade för en helbildsskärm.

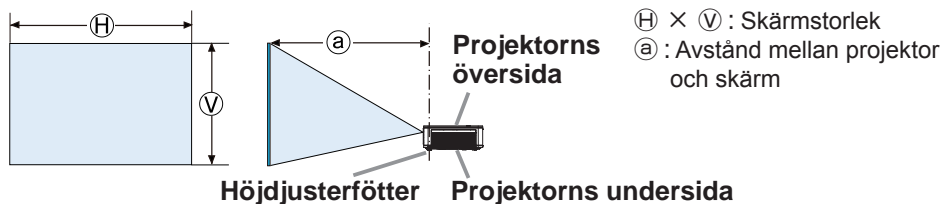

Se till att det är ett mellanrum 50 cm eller mer mellan utblåsöppningar och väggar och ett mellanrum på 30 cm eller mer mellan luftintag och väggar. Anta att det är tillräckligt mellanrum framför, bakom och ovanför projektorn i bilden nedan.

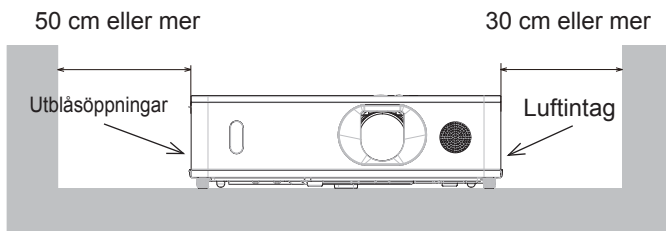

Se till att det är ett mellanrum 30 cm eller mer mellan luftintagen och väggar. Anta att det är tillräckligt mellanrum framför, vid sidorna av, och ovanför projektorn i bilden nedan.

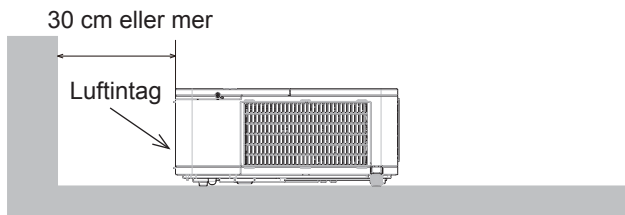

(fortsätter på nästa sida)

- ⚠ VARNING** ► Installera projektorn där du enkelt kommer åt eluttaget.
- Installera projektorn på en stabil och horisontell plats.
 - Använd inte några andra monteringsstillbehör än de som anges av tillverkaren. Läs och behåll installationstillbehörens bruksanvisning.
 - Vid särskild installation som till exempel i tak ska man rådfråga sin återförsäljare innan man påbörjar arbetet. Eventuellt krävs särskilda monteringsstillbehör och -tjänster.
 - Placera inte projektorn på sidan eller stående på fronten eller baksidan.
 - Fäst eller ställ inte någonting på projektorn såvida det inte uttryckligen anges i denna manual.
- Installera inte projektorn i närheten av värmeledande eller brännbara föremål.
- Placera inte projektorn där eventuella oljor, såsom matlagings- eller maskinoljor, används.
- Placera inte projektorn där den kan bli våt.
- Blockera inte luftintagen och utblåsöppningarna på projektorn. Om luftintagen och utblåsöppningarna på projektorn blockeras, kan den värme som ackumuleras inuti orsaka brand.
- ⚠ FÖRSIKTIGT** ► Placera projektorn på ett svalt ställe och se till att det finns tillräcklig ventilation.
- Blockera eller hindra inte på något vis projektorns luftöppningar.
 - Placera inte projektorn på platser som utsätts för magnetiska fält eftersom detta kan leda till en felfunktion för fläktarna inne i projektorn.
- Undvik att placera projektorn på rökig, fuktig eller dammig plats.
- Placera inte projektorn i närheten av luftfuktare.
- ANMÄRKNING** ► Placera projektorn så att starkt ljus inte direkt träffar projektorns fjärrsensor.
- Placera inte produkten på en plats med radiostörningar.
 - Ställ in HÖJD för alternativet SERVICE i OPTION-menyn korrekt. Om projektorn används med fel inställning kan projektorn eller dess delar skadas. För mer detaljer se **Bruksanvisning - Funktionsguide**.

NOTERA • När temperaturen inuti projektorn stiger högt kan det orsaka hög rotation av fläkten för tillfällig kylning.

Anslutning av apparaterna

Innan du ansluter projektorn till en enhet, se efter i enhetens bruksanvisning för att bekräfta att enheten är lämplig för anslutning med den här projektorn och förbered tillbehör som behövs, såsom en kabel som passar med enhetens signal. Konsultera din återförsäljare när tillbehöret som krävs inte medföljde produkten eller om det är trasigt.

När du har kontrollerat att projektorn och enheterna är avstängda, anslut enligt följande anvisningar. Se bild **F-1** till **F-4** på baksidan av denna bruksanvisning. För mer detaljer se **Bruksanvisning - Funktionsguide**. Innan man ansluter projektorn till ett nätverk ska man se till att även läsa **Bruksanvisning - Nätverksguide**.

- ⚠ **VARNING** ► Använd endast lämpliga tillbehör. Annars kan enheten och projektorn börja brinna eller skadas.
- Använd endast tillbehör som anges eller rekommenderas av tillverkaren av projektorn. Det kan regleras med standarder.
 - Montera inte isär eller modifiera projektorn eller tillbehören.
 - Använd inte skadade tillbehör. Var försiktig så att inte tillbehören skadas. Lägg kablarna så att de inte kläms eller trampas på.
- Den trådlösa USB-adaptorn kan bli väldigt varm, så för att undvika risken för brännskador koppla loss projektorns strömkabel i 10 minuter innan du vidrör adaptorn.
- När du använder trådlös USB-adapter, använd medföljande adapterskydd.
- ⚠ **FÖRSIKTIGT** ► För en kabel med en kärna endast i ena änden, ska änden med kärnan anslutas till projektorn. Detta kan vara fordrat enligt EMI-stadgar.
- Se till att du har fått godkänt att ansluta projektorn till ett nätverk av nätverkets administratör innan du ansluter projektorn till ett nätverk.
 - Anslut inte **LAN**-porten till ett nätverk som kan ha en för hög spänning.
 - Det särskilda trådlös USB-adapter som säljs som tillbehör krävs för att man ska kunna använda projektorns trådlösa funktion. Innan anslutning av den trådlösa USB-adaptorn, ska man bryta strömtillförsel till projektorn och dra ut nätkabeln.

- NOTERA** • Stäng inte av projektorn medan den är ansluten till en enhet som är igång, såvida inte enhetens bruksanvisning instruerar detta.
- Funktionen för en del av ingångarna kan väljas utifrån specifika användarkrav. För mer detaljer se **Bruksanvisning - Funktionsguide**.
 - Var försiktig så att du inte av misstag ansluter en kontakt till fel port.

CHRISTIE®

Fästa adapterskydd

När du använder trådlös USB-adapter använd medföljande adapterskydd för stölskydd.

Trådlös USB-adapter: USB-WL-11N-NS
Temperaturfält: 0 ~ 40 °C (Funktion)

1. Lossa skruven nere till vänster på **WIRELESS**-porten.

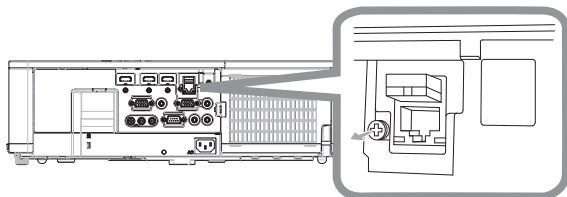

2. Sätt i fliken på locket i hålet uppe till höger på **WIRELESS**-porten i pilens riktning.

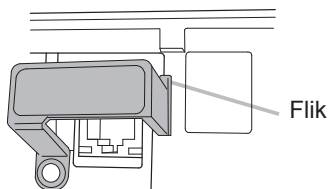

3. Se till att skruvhålen på projektorn och skyddet är i linje. För sedan in den skruv som lossats från projektorn i hålet och dra åt skruven.

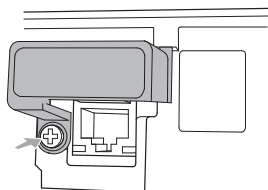

⚠ VARNING ► Håll små delar utom räckhåll för barn och husdjur. Stoppa inte några delar i munnen.

► Den trådlösa USB-adaptorn kan bli väldigt varm, så för att undvika risken för brännskador koppla loss projektorns strömkabel i 10 minuter innan du vidrör adaptorn.

Fästa kontaktskyddet

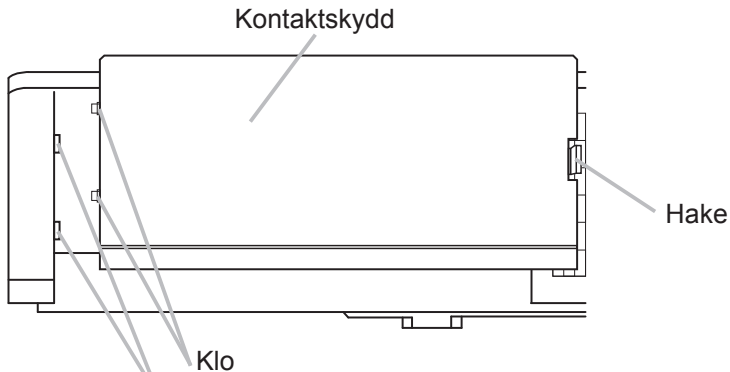

Sätt i de två klorna på kontaktskyddet i hålet på höljet och kontrollera att haken fastnar i höljet.

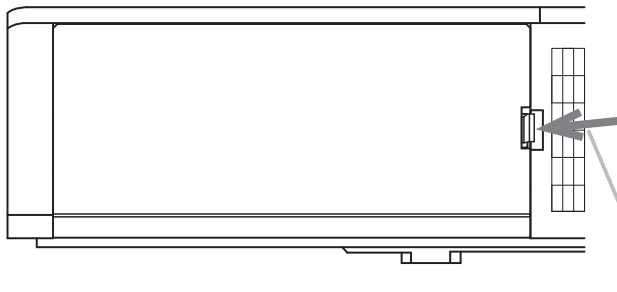

När kontaktskyddet tas av tryck haken i pilens riktning och dra den framåt.

NOTERA • Detta är en klass A-produkt. När en signalkabel eller en kommunikationskabel (till exempel, en LAN-kabel) dras nära denna produkt, kan denna produkt orsaka radiostörningar mot vilka användaren måste vidta åtgärder.

CHRISTIE®

Anslutning av nätsladden

1. Sätt in strömsladdens kontakt till **AC** (AC-ingång) på projektorn.

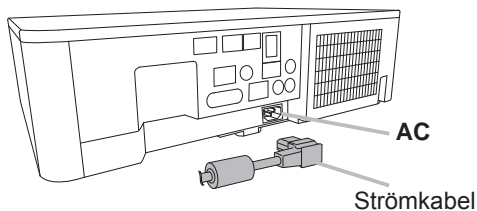

2. Sätt in strömsladdens stickkontakt i uttaget. Inom ett par sekunder från det att nätsladden anslutits kommer **POWER**-indikatorn att tändas och lysa med ett fast orange ljus.

Kom ihåg att när funktionen DIREKT STRÖM PÅ är aktiverad kommer anslutning av nätsladden att slå på projektorn.

⚠ VARNING ► Var extra försiktig när du ansluter strömsladden, då en felaktig anslutning kan resultera i brand och/eller elektriska stötar.

- Rör inte strömkabeln med våta händer.
- Använd endast strömsladden som medföljer projektorn. Om den är skadad, kontakta din återförsäljare för att få en ny hel. Modifiera aldrig strömsladden.
- Koppla endast in strömsladden i ett nätuttag som har en spänning som sladden är avsedd för. Nätuttaget för finnas i närheten av projektorn och vara lättåtkomligt. Ta ur strömsladden för total frånkoppling.
- Fördela inte strömtillförseln över flera enheter. Detta kan överbelasta uttaget och kontakterna, göra så att anslutningen lossnar samt orsaka brand, elstötar eller andra olyckor.
- Anslut jorduttaget på enhetens nätkontakt till byggnadens jorduttag via en särskild strömkabel (buntad).

ANMÄRKNING ► Den här produkten är utformat för IT-energisystem med en huvudspänning på 220 till 240 V.

Fästa kablarna

Använd medföljande kabelband för att fästa kabeln.

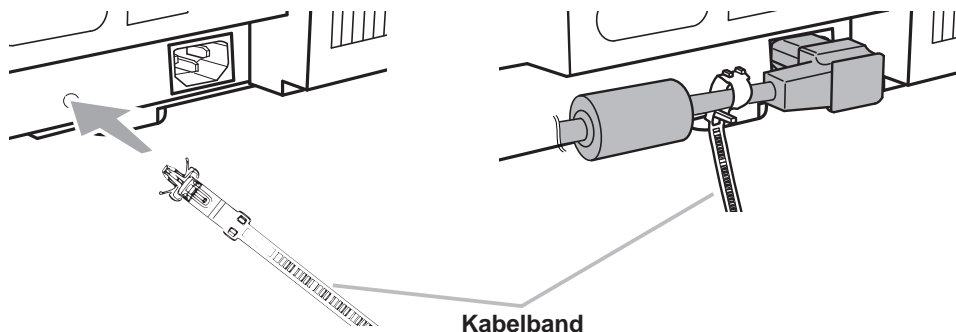

Påkoppling av strömmen

1. Se till att nätkabeln är ordentligt ansluten till projektorn och vägguttaget.
2. Se till att **POWER**-indikatorn lyser med ett fast orange ljus. Ta sedan av linsskyddet.
3. Tryck på **STANDBY/ON**-knappen på projektorn eller fjärrkontrollen.

Projektorlampan tänds och **POWER**-indikatorn börja blinka grönt. När strömmen är helt på kommer indikatorn att sluta blinka och lysa med ett fast grönt ljus.

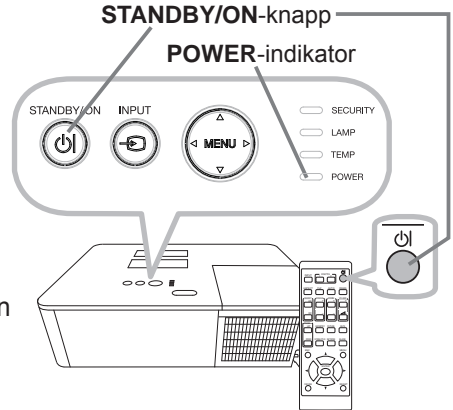

⚠ VARNING ► Ett starkt ljus sänds ut när projektorn är på. Titta inte in i linsen på projektorn eller titta in i projektorn genom någon av projektorns öppningar då projektorstrålarna kan orsaka problem för dina ögon.

► Blockering av strålen av något orsakar hög temperatur och kan leda till brand eller rök.

NOTERA • Slå på strömmen på projektorn innan du slår på den för anslutna apparater.

• Projektorn har funktionen DIREKT STRÖM PÅ som gör att projektorn slås på automatiskt. För mer information se **Bruksanvisning - Funktionsguide**.

CHKISTIE®

Justera projektorns höjd

När platsen för uppställning av projektorn är lite ojämn i sidled använd höjdreglagen för att placera projektorn horisontalt.

Med höjdreglagen kan man också luta projektorn för att få den i lämplig vinkel till skärmen, lyfta framändan på projektorn upp till 11 grader.

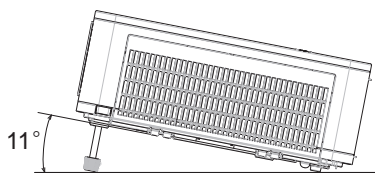

Denna projektor har 2 höjdreglage och 2 höjdjusteringsknappar. Ett höjdreglage kan justeras genom att trycka upp höjdjusteringsknappen på samma sidan som reglaget.

1. Medan du håller i projektorn tryck höjdjusteringsknapparna för att lossa höjdreglagen.
2. Placera projektorns framkant i önskad höjd.
3. Släpp höjdjusteringsknapparna för att låsa höjdreglagen.
4. Efter att ha kontrollerat att höjdreglagen är låsta sätt försiktigt ner projektorn.
5. Vid behov kan höjdreglagen vridas manuellt för att göra finare justeringar. Håll i projektorn och vrid reglaget.

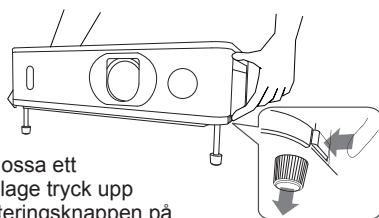

För att lossa ett höjdreglage tryck upp höjdjusteringsknappen på samma sida.

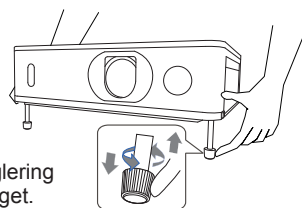

För finreglering vrid reglaget.

⚠ FÖRSIKTIGT ► Manövrera inte höjdjusterknapparna utan att hålla i projektorn stadigt, eftersom projektorn då kan falla.
► Luta inte projektorn på annat sätt än att du höjer dess front högst 11 grader m.h.a. justerfötterna. En större lutning av projektorn skulle kunna orsaka defekter eller förkortad livslängd hos förbrukningsartiklar eller på projektorn själv.

Visar bilden

1. Aktivera din signalkälla. Slå på signalkällan och gör så att den sänder en signal till projektorn.
2. Använd knappen **VOLUME + / -** för att justera volymen.
3. Tryck på **INPUT**-knappen på projektorn eller fjärrkontrollen. Välj den ingång du önskar med hänsyn till visad ingångslista.
4. Tryck på **ASPECT**-knappen på fjärrkontrollen. Varje gång du trycker på knappen kommer projektorn att växla mellan olika bildförhållande.
5. Använd **ZOOM**-ringen för att justera bildstorleken.
6. Använd **FOCUS**-ringen för att justera bildens skärpa.
7. Vrid justerdonet **VERTICAL** helt moturs. Vrid det sedan medurs och justera linsens position i höjddled.
8. Vrid justerdonet **HORIZONTAL** med- eller moturs för att justera linsens position i sidled.

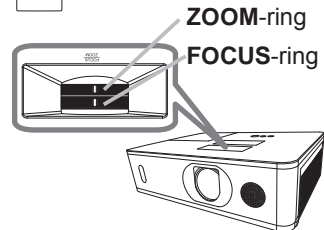
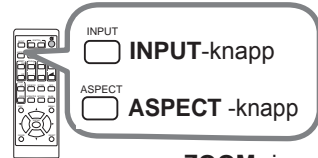
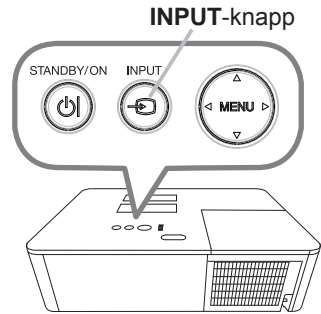

VERTICAL justerdon
HORIZONTAL justerdon

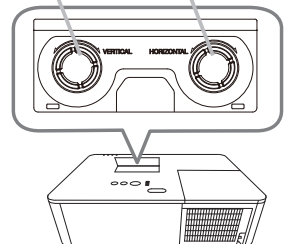

⚠ FÖRSIKTIGT ► Använd funktionen jalusi eller AV-TYST om du vill ha en tom skärm medan projektorlampan är på (se **Bruksanvisning - Funktionsguide**) Att göra på något annat sätt kan skada projektorn.

NOTERA • Knappen **ASPECT** fungerar inte när det inte matas in en lämplig signal.

- Vissa ljud kan höras och/eller skärmen kan flimra för ett ögonblick när en operation görs. Detta är inte någon defekt.
- För detaljer om hur man justerar bilden se **Bruksanvisning - Funktionsguide**.

Avstängning av strömmen

1. Tryck på **STANDBY/ON**-knappen på projektorn eller fjärrkontrollen. Meddelandet "Stänga av?" visas på skärmen i ungefär 5 sekunder.
2. Tryck på knappen **STANDBY/ON** igen medan meddelandet visas. Projektorlampan slocknar och **POWER**-indikatorn börjar blinka med ett orange ljus. **POWER**-indikatorn upphör att blinka och lyser med ett fast orange ljus då avkyllningen av lampan är klar.
3. Sätt på linslocket efter det att **POWER**-indikatorn börjar blinka med ett orange ljus.

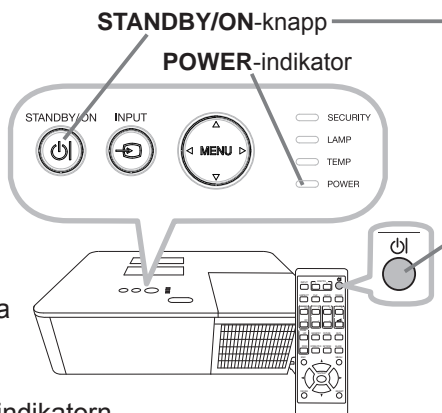

Sätt inte på projektorn inom 10 minuter efter det att du stängt av den. Stäng heller inte av projektorn kort efter att du slått på den. Sådana manövrar kan leda till att lampan inte fungerar korrekt eller förkorta livstiden för vissa delar, inklusive lampan.

⚠ VARNING ► Vidrör inte runt lampskyddet och luftutblåsen under eller direkt efter användning då de är heta.

► Avlägsna nätsladden för fullständigt avskiljande. Strömuttaget bör vara nära projektorn och lättåtkomligt.

NOTERA • Stäng av projektorn efter det att du slagit av anslutna enheter.

• Projektorn har funktionen **AUTO STRÖM AV** som gör att projektorn slås från automatiskt. För mer information se **Bruksanvisning - Funktionsguide**.

Byta lampan

En lampa har en begränsad livslängd. Användandet av lampan under långa perioder kan medföra att bilden blir mörkare eller att färgtonen blir svag. Tänk på att varje lampa har sin egen livslängd och att några kan explodera eller gå sönder kort efter att du startat användningen av dem. Iordningställande av en ny lampa och ett snart utbyte rekommenderas. Vänd dig till din lokala återförsäljare för att be om en ny lampa, och informera denna om lampans typnummer.

Typnummer : 003-005852-01 (DT01935)

1. Stäng av projektorn och koppla ur nätsladden.
Låt lampan svalna i minst 45 minuter.
2. Förbered en ny lampa. Om projektorn installeras med angivna monteringsstillbehör eller om lampan har gått sönder, ska du be återförsäljaren byta lampan.

Om du byter själv följ följande förfarande.

3. Lossa skruven (markerad med en pil) på lamplocket och för sedan ner och lyft av lamplocket för att avlägsna det.
4. Lossa de 3 skruvarna (markerade med pilar) på lampan och dra sedan sakta ut lampan via handtagen.

Lossa aldrig några andra skruvar.

5. Sätt i den nya lampan, och dra åt de 3 skruvarna på lampan som lossades i den föregående processen ordentligt för att låsa den på plats.
6. Efter att ha placerat de sammankopplande delarna på lamplocket och projektorn mot varandra, skjut lamplocket tillbaka på plats. Skruva sedan fast skruven till lamplocket.
7. Sätt på projektorn och nollställ lamptiden med LAMPTID-funktionen i INSTÄLL.-menyn.

- (1) Tryck på **MENU**-knappen för att visa en meny. Utför endast nästa steg.
- (2) Peka på GETALJ.MENY i menyn med ▼/▲-knappen, tryck sedan på ►-knappen.
- (3) Peka på INSTÄLL. i den vänstra kolumnen i menyn med ▼/▲-knappen, tryck sedan på ►-knappen.
- (4) Peka på LAMPA & FILTER med ▼/▲-knappen, och tryck sedan på ►-knappen.
- (5) Peka på LAMPTID med ▼/▲-knappen, tryck sedan på ►-knappen. En dialog visas.
- (6) Tryck på ►-knappen för att välja "OK" i dialogen. Detta utför återställning av lamptiden.

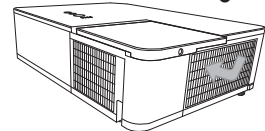
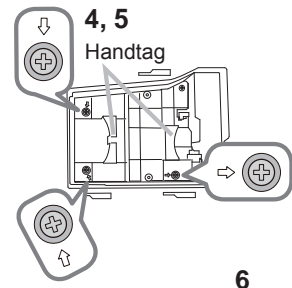
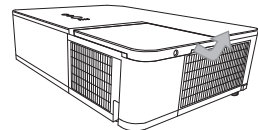
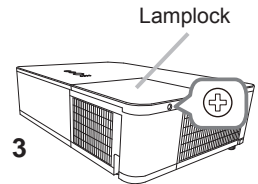

⚠ FÖRSIKTIGT ► Vidrör inga inre utrymmen på projektorn när lampan tas ut.

NOTERA • Återställ endast lamptiden när du har bytt ut lampan; detta i syfte att få en korrekt indikation för lampan.

**HÖG SPÄNNING****HÖG TEMPERATUR****HÖGT TRYCK**

⚠ VARNING ► Projektorn använder en kvicksilverglaslampan med högt tryck. Lampan kan gå sönder med en ljudlig smäll, brännas av om den stöts till eller repas eller om den hanteras varm, eller pga. slitage med tiden. Notera att varje lampan har en egen livslängd, och vissa kan spricka eller brännas av kort tid efter att du börjat använda dem. Dessutom är det när glödlampan spricker möjligt att glasskärvor flyger in i lampans hölje, och att gas som innehåller kvicksilver och damm med fina partiklar av glas strömmar ut från projektorns öppningar.

► **Om omhändertagande av en lampan:** Denna produkt innehåller en kvicksilverlampan; släng inte denna med soporna. Ta hand om den i enlighet med miljöbestämmelserna.

- För lampåtervinning, gå till www.lamprecycle.org (i USA).
- För produktomhändertagande, kontakta lokal relevant myndighet eller www.eiae.org (i USA) eller www.epsc.ca (i Kanada).

Ring din återförsäljare för mer information.



Koppla loss
stickkontakten
från
ström-
uttaget

- Om lampan skulle gå sönder (det smäller ljudligt när detta sker), koppla från strömsladden från uttaget och beställ en utbyteslampan från din lokala återförsäljare. Notera att glasskärvor kan skada projektorns innanmäte, eller orsaka personskada vid hantering, så försök inte att rengöra projektorn eller byta ut lampan själv.

- Om lampan skulle gå sönder (det smäller högt om den gör det), bör du ventilerarummet ordentligt och se till att ingen andas in gasen eller de fina partiklarna som strömmar ut ur projektorns öppningar och får dem i ögon eller mun.

- Innan du byter lampan, slå av projektorn och koppla från strömsladden, och vänta sedan åtminstone 45 minuter så att lampan hinner svalna tillräckligt. Om du hanterar lampan medan den är het kan detta orsaka brännskador, samt skada lampan.



- Skruva aldrig ur andra än de utmärkta skruvarna (markerade med en pil).
- Öppna inte lampluckan medan projektorn är upphängd i taket. Detta är farligt eftersom skärvor kan falla ut när luckan öppnas om lampans glödlampa är trasig. Dessutom är det farligt att arbeta på hög höjd, så be att din lokala återförsäljare byter ut lampan även om själva glödlampan inte är trasig.

- Använd inte projektorn med lampluckan avlägsnad. Vid lampbytet, se till att skruvarna är stadigt iskruvade. Lösa skruvar kan resultera i sak- eller personskada.



- Använd endast lampor av angiven typ. Användning av en lampan som inte uppfyller lampspecifikationerna för denna modell, kan orsaka brand, skada eller förkorta produktens livslängd.

- Om lampan går sönder inom kort efter första användningen, är det möjligt att det finns elektriska problem i apparaten utöver lampan. Om detta sker, kontakta din lokala återförsäljare eller en servicerepresentant.

- Hantera varsamt: stötar eller repor kan orsaka att glödlampan spricker under användning.

- Användning av lampan under långa tidsperioder, kan orsaka att den blir mörkare, inte tänds eller att den spricker. När bilderna blir mörka, eller när färgtonen blir dålig, ersätt lampan snarast. Använd inte gamla (använda) lampor; detta är en orsak till att de går sönder.

Rengöring och byte av luftfiltret

Kontrollera och rengör luftfiltret regelbundet. När indikatorerna eller ett meddelande anmodar dig att rengöra luftfiltret ska du rengöra luftfiltret så snart som möjligt. Vidare, det extra luftfiltret är fast på insidan av filterluckan. Om ett av filtren är skadade eller mycket smutsiga ska man byta ut filteruppsättningen mot en ny. Införskaffa en ny filteruppsättning med följande typtnummer hos din återförsäljare.

Typnummer : 003-005853-01 (UX41161)

1. Slå av projektorn och koppla loss strömsladden. Låt projektorn bli tillräckligt sval.
2. Använd en dammsugare på och omkring filterlucka.
3. Dra upp filterhöljets knappar och ta av det.
4. Dra filterenhets knapp uppåt för att lossa filterenheten från projektorn.
5. Använd en dammsugare för filteröppningen på projektorn och på filterenhetens utsida.
6. Använd en dammsugare för insidan av filterenhetens delar för att göra rent dem. Om filtren är skadade eller mycket smutsiga, byt ut dem mot nya.
7. Sätt tillbaka filterenheten i projektorn.
8. Sätt tillbaka filterhöljet.

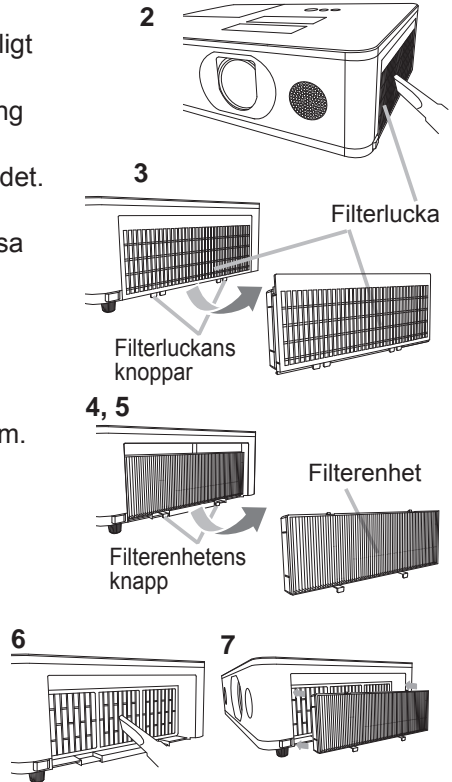

(fortsätter på nästa sida)

9. Slå på projektorn och återställ filtertiden genom artikeln FILTERTID under ENKEL MENY.
- (1) Tryck på **MENU**-knappen för att visa en meny.
 - (2) Peka på FILTERTID med knappen ▲/▼, tryck sedan på knappen ► (eller **ENTER / RESET**). En dialog visas.
 - (3) Tryck på ►-knappen för att välja "OK" i dialogen. Detta utför återställning av filtertiden.

⚠ VARNING ► Innan du påbörjar skötseln av luftfiltret, kontrollera att nätsladden inte är inkopplad, låt sedan projektorn svalna ordentligt.

► Använd endast luftfilter av angiven typ. Använd inte projektorn utan luftfilter eller filterluckan. Det kan resultera i brand eller tekniskt fel på projektorn.

► Rengör luftfiltret regelbundet. Om luftfiltret täpps igen med smuts eller liknande kommer temperaturen att stiga vilket kan leda till brand, en brännskada eller felaktig funktion av projektorn.

NOTERA • Återställ endast filtertimern när du har rengjort eller bytt ut luftfiltret för att erhålla en passande indikation angående filtret.

• Projektorn kan komma att visa ett meddelande så som "KONTROLLERA LUFTFLÖDET" eller stäng av projektor för att förebygga att temperaturen stiger invändigt.

Byte av batteri för den interna klockan

Installering av batterier krävs i vissa fall. (📖 Schemalägga händelser i Bruksanvisning - Nätverksguide) Ett batteri följer inte med från fabriken. Ersätt ett batteri enligt följande förfarande.

1. Stäng av projektorn och dra ur nätsladden. Låt projektorn svalna ordentligt.
2. Efter att ha kontrollerat att projektorn svalnat ordentligt, vänd sakta projektorn upp och ned.
3. Vrid batteriluckan helt i riktning mot **“OPEN”** med hjälp av ett mynt eller liknande och ta bort luckan.
4. Bänd upp batteriet med en plan skruvmejsel eller liknande för att ta ut det. Använd inte metallverktyg. Lägg ett finger lite lätt på batteriet då det kan flyga upp då du bänder upp det från hållaren.
5. Byt ut batteriet med ett nytt MAXELL eller HITACHI MAXELL, delnr. **CR2032** eller **CR2032H**. För in batteriet under plastklon och tryck in det i hållaren tills det klickar på plats.
6. Sätt tillbaka batteriluckan på plats, vrid den sedan i den riktning som indikeras **“CLOSE”** med ett mynt eller liknande till dess att den fastnar.

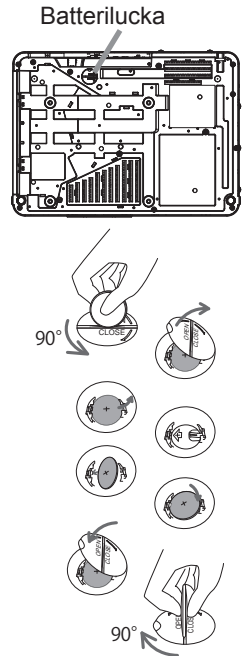

⚠ VARNING ► Hantera alltid batterier försiktigt och använd dem endast enligt anvisningarna. Batteriet kan explodera om det hanteras felaktigt. Ladda inte, ta inte isär eller kasta i eld.

Vidare, felaktig användning kan leda till spricka eller läckage, vilket kan orsaka brand, skada och/eller förorening av omgivningen.

- Se till att endast använda angivna batterier.
- Se till att plus- och minuspolerna är korrekt riktade när du sätter i ett batteri.
- Håll batterier borta från barn och djur. Om du svalt det, uppsök läkare omedelbart för akutbehandling.
- Kortslut eller löd inte ett batteri.
- Låt inte ett batteri hamna i eld eller vatten. Förvara batterier på en mörk, sval och torr plats.
- Om du observerar batteriläckage, torka bort det som läckt och sätt i ett nytt batteri. Om du får batterisubstans på kropp eller kläder, skölj rikligt med vatten omedelbart.
- Följ lokala lagar vid omhändertagande av batteriet.

Använda bruksanvisningarna på CD:n

De andra bruksanvisningarna för denna produkt återfinns på den medföljande CD-ROM:en under "User's Manual (detailed)". Innan användning av CD-ROM:en läs igenom följande för korrekt användning.

■ Systemkrav

Systemet som krävs för användning av CD-Romskivan är följande:

Windows®: OS: Microsoft® Windows® 7 eller senare versioner

Macintosh®: OS: Mac OS X® 10.6 eller senare versioner

CD-ROM/DVD-ROM drive

Applikationer: Microsoft® Internet Explorer® 11 eller senare versioner,
Microsoft® Edge
Adobe® Acrobat® Reader® 8.0 eller senare versioner

■ Hur man använder CD:n

1. Sätt in CD:n i datorns CD-ROM/DVD-ROM drive.

Windows®: Om en stund, startat web-browsern automatiskt. Startfönstret visas.

Macintosh®: (1) Dubbelklicka på ikonen "PROJECTORS" på datorns skärm.
(2) Då du klickar på filen "main.html", startar web-browsern och startfönstret visas.

2. Klicka på din projektorns modellnamn och klicka sedan på önskat språk i listan som visas på displayen. Bruksanvisning (detaljerad) kommer att öppnas.

⚠ FÖRSIGTIGT ► Använd bara CD-Romskivan i CD/DVD-driven på en dator. CD-Romskivan är bara avsedd för användning i en dator. SÄTT ALDRIG IN CDROMSKIVAN I EN CD/DVD-SPELARE SOM INTE SITTER PÅ EN DATOR! Om du sätter in CD-Romskivan i en CD/DVD-drive som inte är kompatibel, kan ett högt ljud komma att höras och detta KAN LEDA TILL HÖRSEL- OCH HÖGTALARSKADOR!

• Efter användningen av CD-Romskivan, sätt in den i CD-etuiet och bevara den. Förvara CD: skyddad från direkt solljus och höga temperaturer och en hög luftfuktighet.

NOTERA • Informationen på CD-Romskivan kan komma att ändras utan förvarning. Kontrollera vår hemsida där du kan hitta den senaste informationen för denna projektor. (📖24)

• Inget ansvar tas för hinder och defekter på hardware och software i din dator som beror på användningen av CD-Romskivan.

• Informationen på CD-Romskivan får inte kopieras, återges, utges helt eller delvis utan tillstånd från vårt företag.

Specifikationer

Artikel	Specifikation
Produktnamn	Projektor med flytande kristaller
Panel med flytande kristaller	LW502: 1,024,000 pixlar (1280 horisontella x 800 vertikala) LWU502: 2,304,000 pixlar (1920 horisontella x 1200 vertikala) LX602: 786,432 pixlar (1024 horisontella x 768 vertikala)
Lampa	300W
Högtalare	16 W x1
Strömförsörjning/ Märkström	AC100V-120V: 4,4A, AC220V-240V: 2,2A
Strömförbrukning	AC100V-120V: 440W, AC220V-240V: 420W
Temperaturfält	0 ~ 40 °C (Funktion) • När projektorn som används på hög höjd, kan tjänstetiden på optiska komponenter minska på grund av omgivande temperaturer över cirka 35 °C. Det rekommenderas att minska temperaturen så mycket som möjligt. 35 ~ 40°C • Lampans ljusstyrka minskar automatiskt.
Storlek	460 (L) x 138 (H) x 334 (D) mm • Exklusive utstående delar. Se bild F-5 till F-7 på baksidan av denna bruksanvisning.
Vikt (massa)	LW502/LX602: cirka 6,8 kg LWU502: cirka 7,1 kg

(fortsätter på nästa sida)

Artikel	Specifikation
Portar	COMPUTER IN D-sub 15 pin mini jack x1 HDMI 1 HDMI-kontakt x1 HDMI 2 HDMI-kontakt x1 HDMI OUT HDMI-kontakt x1 HDBaseT * RJ45 jack x1 MONITOR OUT D-sub 15 pin mini jack x1 VIDEO RCA-uttag x1 AUDIO IN1 3,5 mm (stereo) mini jack x1 AUDIO IN2 (L, R) RCA-uttag x2 AUDIO OUT 3,5 mm (stereo) mini jack x1 WIRELESS Wireless-kontakt x1 CONTROL D-sub 9 polig kontakt x1 LAN RJ45 jack x1 REMOTE CONTROL IN 3,5 mm (stereo) mini jack x1 REMOTE CONTROL OUT 3,5 mm (stereo) mini jack x1
Tillbehör	Lampa: 003-005852-01 (DT01935) Filteruppsättning: 003-005853-01 (UX41161) För ytterligare information var god kontakta din återförsäljare.

* Endast LW502/LWU502

Tillverkningsår och månad

Tillverkningsår och månad för denna projektor indikeras som följer i serienumret på klassificeringsetiketten på projektorn.

Exempel: **F 6 F 3 0 W 0 0 0 1**

└─ Tillverkningsmånaden: A = Januari, B = Februari, ... L = December.
 └─ Produktionsåret: 6 = 2016, 7 = 2017, ... 0 = 2020, 1 = 2021.

Land för tillverkning: Kina

Denna produkt bör förvaras och transporteras i fabriksförpackningen. När den transporteras måste den skyddas mot stötar, oavsiktligt tappande, fukt och klimatfaktorer. Lagring i temperatur mellan -20 och 40 grader och luftfuktighet inte över 80 %. Under transport, lagring eller förvaring ska användaren respektera hanteringsmärken synliga på förpackningen.

Felsökning® - Garanti och efterservice

Om en onormal operation (så som rök, konstig lukt eller högt ljud) skulle uppstå, avsluta omedelbart användningen av projektorn.

Om det är någon annat problem med projektorn se först "Felsökning" i

Bruksanvisning - Funktionsguide, Guide för stapling och Nätverksguide, och kör föreslagna kontroller.

Om problemet inte kan lösas, ska du vända dig till din återförsäljare eller försäljningsföretag. Där kan du få information om vilka garantivillkor som gäller. Kontrollera följande webbadress där du kan hitta den senaste informationen för denna projektor.

<http://www.christiedigital.com>

NOTERA • Informationen i denna bruksanvisning kan komma att ändras utan förvarning.

- Illustrationerna i den här manualen tjänar endast som exempel. De kan avvika något från hur din projektor ser ut.
- Tillverkaren påtar sig inget ansvar för eventuella fel i denna bruksanvisning.
- Återgivning, översändande eller användning av detta dokument eller dess innehåll är inte tillåten utan uttrycklig skriftligt medgivande.

Varumärkesinformation

- Mac®, Macintosh® och Mac OS X® är ett registrerat varumärke som tillhör Apple Inc. i USA och/eller andra länder.
 - Adobe® och Acrobat®, Reader® är registrerade varumärken som tillhör Adobe Systems Incorporated.
 - Microsoft®, Internet Explorer®, Windows® och Windows Vista® är ett registrerat varumärke som tillhör Microsoft Corporation i USA och/eller andra länder.
 - HDMI™, HDMI-logotypen och High-Definition Multimedia Interface är varumärken eller registrerade varumärken som tillhör HDMI Licensing LLC. i USA och andra länder.
 - Blu-ray Disc™ och Blu-ray™ är varumärken för Blu-ray Disc Association.
 - HDBaseT™ och HDBaseT Alliance logotyperna är varumärken som tillhör HDBaseT Alliance.
- Alla övriga varumärken är respektive varumärkesägares egendom.

Slutanvändarlicensavtal för projektorns programvara

- Programvaran i projektorn består av flera olika oberoende programvarumoduler och vår upphovsrätt och/eller tredje parts upphovsrätter existerar för var och en av dessa programvarumoduler.
- Se till att läsa "Slutanvändarlicensavtal för projektorns programvara" som är ett separat dokument. (på CD-skivan)

LW502/LWU502/LX602

Руководство пользователя (краткое)

Благодарим за покупку данного проектора.

Пожалуйста, прочтите данное руководство перед началом эксплуатации изделия, чтобы обеспечить безопасную и оптимальную эксплуатацию.

⚠ ПРЕДУПРЕЖДЕНИЕ ► Перед эксплуатацией данного продукта обязательно прочитайте все руководства данного продукта. После прочтения храните указанные руководства в надежном и доступном месте для возможного применения в будущем.

► Обращайте внимание на все предупреждения и предостережения, которые содержатся в руководствах или указаны на самом приборе.

► Выполняйте все инструкции, которые описаны в руководствах или указаны на приборе.

ПРИМЕЧАНИЕ • В данном руководстве, за исключением сопроводительных комментариев, под термином «руководства» следует понимать всю документацию, поставляемую вместе с данным изделием, а под термином «изделие» - проектор и всё поставляемое с ним дополнительное оборудование и комплектующие.

Содержание

Для начала	2	
Объяснение графических изображений и данных ...	2	
Важные инструкции по технике безопасности ...	2	
Регулирующие постановления	3	
Электромагнитные помехи.....	3	
Утилизация старого оборудования и батарей только для Европейского Союза и стран с системами переработки	4	
Содержимое упаковки	4	
Подготовка пульта дистанционного управления	5	
Размещение	6	
Подключение устройств	8	
Прикрепление крышка адаптера	9	
Установка крышки блока разъемов ..	10	
		
Подключение источника питания ..	11	
Прикрепление кабелей.....	11	
Включение питания	12	
Регулирование подъемника проектора...	13	
Отображение картинки.....	14	
Выключение питания	15	
Замена лампы.....	16	
Очистка и замена воздушного фильтра ...	18	
Замена батарейки		
Внутренних часов	20	
Использование руководства на CD...	21	
Технические требования	22	
Поиск и устранение неисправностей		
- Гарантийное и послепродажное обслуживание ...	24	

Для начала

Объяснение графических изображений и данных

Следующие надписи и графические символы используются в руководстве и на изделии по причинам соблюдения безопасности. Предварительно ознакомьтесь ниже с их значением и неукоснительно следуйте им.

⚠ ПРЕДУПРЕЖДЕНИЕ Эта надпись означает риск получения серьёзных травм и увечий, с возможным летальным исходом.

⚠ ВНИМАНИЕ Эта надпись означает риск получения травм и увечий, или причинения материального ущерба.

ПРЕДОСТЕРЕЖЕНИЕ Эта надпись означает риск возникновения опасной ситуации.

Важные инструкции по технике безопасности

Ниже приведены важные инструкции по технике безопасности при эксплуатации изделия. При эксплуатации изделия неукоснительно соблюдайте эти инструкции. Изготовитель не несет никакой ответственности за какое-либо повреждение, возникшее в результате неправильного обращения, которое выходит за рамки обычного использования, определенного в данных руководствах к проектору.

⚠ ПРЕДУПРЕЖДЕНИЕ ► Запрещается эксплуатация изделия после или во время проявления аномальностей (напр., дымления, образования странного запаха, попадания внутрь жидкости или предмета, поломки и т.д.). При обнаружении аномальности немедленно отсоедините проектор от сети электропитания.

► Расположите проектор вне досягаемости детей и домашних животных.

► Держите мелкие части вдали от доступа детей и домашних животных. В случае проглатывания немедленно обратитесь к врачу за неотложной помощью.

► Запрещается эксплуатация изделия при угрозе поражения ударом молнии.

► При перерыве в эксплуатации отсоедините проектор от розетки электропитания.

► Запрещается снимать или открывать любые части и детали изделия, если эти действия не указаны как необходимые в руководстве. Доверьте проведение внутренних работ по техническому и профилактическому уходу вашему продавцу или его обслуживающему персоналу.

► Используйте только те принадлежности, которые указаны или рекомендованы заводом-изготовителем.

► Не изменяйте конструкцию проектора или принадлежностей.

► Не допускайте попадания посторонних предметов и жидкостей внутрь проектора.

► Не подвергайте проектор воздействию влаги.

► Не помещайте проектор в местах частого использования масел, как пищевых, так и машинных. Масло может повредить изделие, что приведёт к его неисправности или падению из положения установки. Не используйте клейкий материал, например клей для резьбовых соединений, смазочное масло и т.п.

► Запрещается ударять изделие или подвергать его физическому давлению.

- Запрещается располагать изделие на неустойчивой поверхности как, например, шероховатая поверхность или поверхность стола под наклоном.

- Запрещается располагать изделие неустойчиво. Расположите проектор таким образом, чтобы он не выступал за пределы поверхности, на которой находится.

- При переносе проектора разместите руки на захвате на его нижней части.

- Перед перемещением удалите всю оснастку с проектора, включая шнур питания и кабели.

► Запрещается смотреть в объектив и отверстия проектора при включенной лампе, поскольку проекционный луч может повредить ваше зрение.

► Запрещается прикасаться к крышке лампы и отверстиям выпуска воздуха при включенной лампе. Непосредственно после выключения лампы также не прикасайтесь некоторое время к крышке лампы и отверстиям выпуска воздуха, поскольку они нагреваются до высокой температуры.

Электромагнитные помехи

Это изделие Класса А. В бытовых условиях это изделие может стать причиной возникновения радиопомех, в случае чего пользователь должен предпринять соответствующие меры

При использовании в жилых зонах данное устройство может вызывать помехи. Следует избегать использования устройства в подобных зонах, в противном случае пользователь должен принять специальные меры по сокращению электромагнитного излучения для того, чтобы обеспечить отсутствие помех при приеме радиопрограмм и телевизионных передач.

В Канаде

CAN ICES-3(A) / NMB-3(A).

В США и регионах применения положений FCC (Федеральной комиссии связи)

Данное устройство соответствует требованиям части 15 правил Федеральной комиссии связи. Эксплуатация устройства определяется следующими двумя условиями: (1) устройство не должно создавать недопустимых помех и (2) устройство должно принимать все получаемые помехи, в том числе и помехи, которые могут привести к его нежелательной работе.

Настоящее устройство было проверено и по результатам проверки соответствует ограничениям для цифровых устройств класса А согласно части 15 Правил FCC.

Эти ограничения разработаны для обеспечения разумной защиты от вредного воздействия при эксплуатации оборудования в коммерческих условиях. Настоящее устройство генерирует, использует и может излучать радиочастотную энергию, и при нарушении указаний по эксплуатации может создать помехи радиосвязи. Эксплуатация данного устройства в жилых помещениях может оказать вредное воздействие, последствия которого пользователь обязан устранять за свой счёт.

УКАЗАНИЯ ПОЛЬЗОВАТЕЛЯМ: Некоторые кабели должны иметь центральную жилу. Для подключения используйте кабель из принадлежностей или кабель указанного типа. Для кабелей с центральной жилой только с одного конца этот конец должен подключаться к проектору.

ВНИМАНИЕ: Изменения или модификации явно не одобренные стороной, ответственной за соблюдение требований, может привести к лишению пользователя прав эксплуатации устройства.



RG2

Как и в случае с любым ярким источником света, не смотрите пристально на луч
RG2 IEC 62471-5:2015.

Регулирующие постановления (продолжение)

Утилизация старого оборудования и батарей только для Европейского Союза и стран с системами переработки



Показанный выше символ соответствует Директиве об утилизации электрического и электронного оборудования 2012/19/ЕС (WEEE). Символ указывает на требование НЕ выбрасывать оборудование, включая использованные или разряженные батареи вместе с несортированным бытовым мусором, а использовать доступные пункты возврата и сбора оборудования. Если на батарейках или аккумуляторах, прилагаемых к этому оборудованию, указаны символы химических элементов Hg, Cd или Pb, то это означает, что содержание тяжелых металлов превышает 0,0005% для ртути, 0,002% для кадмия или 0,004% для свинца.



Примечание для символа на батарее (символа внизу):

Данный символ может использоваться в сочетании с символом химического элемента. Это означает соответствие требованию, установленному Директивой для данного химического элемента.

Содержимое упаковки

В комплект проектора должны входить указанные ниже предметы. Проверьте наличие всех прилагаемых предметов. При отсутствии какого-либо предмета незамедлительно свяжитесь с дилером.

Обратитесь к рисунку **F-8**, приведенному в конце настоящего руководства.

- (1) Пульт дистанционного управления (Батареи в комплект не входят)
- (2) Шнур питания
- (3) Кабель для компьютера
- (4) Крышка линз (LWU502)
- (5) Крышка линз (LW502/LX602)
- (6) Руководство пользователя (Книга x1, CD x1)
- (7) Наклейка безопасности
- (8) CD приложений
- (9) Крышка адаптера
- (10) Крышка блока разъемов *
- (11) Держатель кабеля HDMI (x3)
- (12) Стяжка для кабелей (x3)
- (13) Стяжка для кабелей (x1)
- (14) Металлический крючок
- (15) Винт

* Только LW502/LWU502

⚠ ПРЕДУПРЕЖДЕНИЕ ► Держите мелкие части вдали от доступа детей и домашних животных. Ни в коем случае не кладите в рот. В случае проглатывания немедленно обратитесь к врачу за неотложной помощью.

ПРИМЕЧАНИЕ • Сохраняйте оригинальную упаковку для возможной повторной отправки. При перемещении проектора используйте только оригинальные упаковочные материалы.

Подготовка пульта дистанционного управления

Перед использованием пульта дистанционного управления вставьте батарейки. Если пульт дистанционного управления начинает работать неправильно, замените батарейки. Если пульт дистанционного управления не будет использоваться продолжительное время, выньте батарейки из пульта и храните их в безопасном месте.

1. Снимите крышку отсека для батареек, который находится на обратной стороне пульта дистанционного управления.
2. Вставьте в пульт дистанционного управления две батарейки типа AA в соответствии с маркировкой полярности, указанной на пульте дистанционного управления. (Используйте соответствующие типу AA углеродные или щелочные батарейки (не перезаряжаемые) в соответствии с законами и правилами. Батареи в комплект не входят.)
3. Установите обратно крышку отсека для батареек.

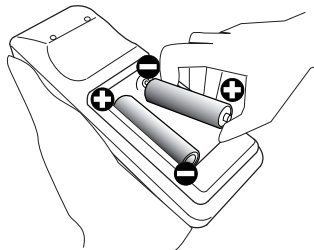

⚠ ПРЕДУПРЕЖДЕНИЕ ► Осторожно обращайтесь с батарейками и применяйте их только по назначению. Неправильное использование может привести к взрыву батареек, образованию трещин и течей, что в свою очередь может стать причиной пожара, травмы и/или загрязнения окружающей среды.

- При замене батареек заменяйте обе батарейки новыми такого же типа. Не используйте новую батарейку вместе с использованной батарейкой.
- Используйте только указанные батарейки. Не устанавливайте одновременно батарейки разных типов. Не устанавливайте одновременно новую и старую батарейку.
- При установке батареек убедитесь, что полюса батареек располагаются правильно.
- Храните батарейки вне досягаемости детей и домашних животных.
- Не перезаряжайте, не закорачивайте, не паяйте и не разбирайте батарейки.
- Не подвергайте батарейки воздействию огня или воды. Храните батарейки в темном прохладном и сухом месте.
- При обнаружении утечки в батарейке удалите следы утечки и замените батарейку. Если жидкость из батарейки попала на кожу или одежду, немедленно промойте поврежденное место водой.
- При утилизации батареек соблюдайте требования действующего законодательства.

Размещение

См. таблицы с Т-1 по Т-3 в конце данного руководства, а также приведенные здесь, чтобы определить размер экрана и расстояние проекции.
Данные таблицы рассчитаны для полномасштабного экрана.

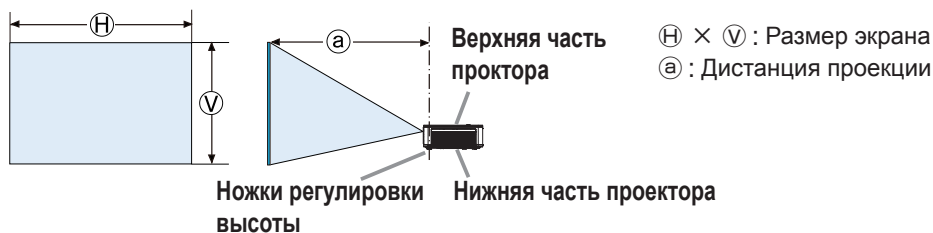

Обеспечьте зазор в 50см или более между отверстиями выпуска воздуха и стенами, и зазор в 30см или более между отверстиями забора воздуха и стенами. Предположим, что имеется достаточный зазор спереди, сзади и сверху проектора, как на рисунке ниже.

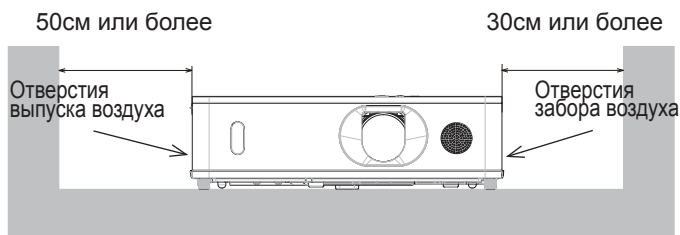

Обеспечьте зазор в 30см или более между отверстиями забора воздуха и стенами. Предположим, что имеется достаточный зазор спереди, с боков и сверху проектора, как на рисунке ниже.

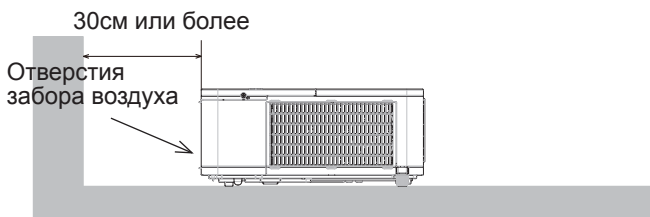

(продолжение на следующей странице)

⚠ ПРЕДУПРЕЖДЕНИЕ ► Установите проектор в месте с легким доступом к электрической розетке.

► Установите проектор в устойчивое горизонтальное положение.

• Не используйте каких-либо иных монтажных деталей, кроме указанных производителем. Прочтите и сохраните руководство пользователя для монтажных приспособлений.

• В случае особой установки, например, при креплении на потолке, обязательно сначала проконсультируйтесь со своим поставщиком. Могут понадобиться специальные монтажные детали и услуги.

• Не устанавливайте проектор на его боковую, переднюю или заднюю поверхность.

• Не присоединяйте к проектору и не размещайте на нем ничего, кроме случаев, когда в руководстве указано иначе.

► Не устанавливайте проектор вблизи теплопроводных или легко воспламеняющихся предметов.

► Не помещайте проектор в местах частого использования масел, как пищевых, так и машинных.

► Не устанавливайте проектор в местах, где он может подвергнуться воздействию влаги.

► Не закрывайте отверстия забора воздуха и отверстия выпуска воздуха в проекторе. Если отверстия забора воздуха и отверстия выпуска воздуха в проекторе закрыты, накопленное внутри тепло может привести к возгоранию.

⚠ ВНИМАНИЕ ► Устанавливайте проектор в условиях невысокой температуры и обеспечивайте достаточный уровень вентиляции.

• Не заглушайте, не загораживайте и не закрывайте вентиляционные отверстия проектора.

• Не размещайте проектор в местах, подверженных воздействию магнитных полей, иначе это может привести к сбою работы внутренних вентиляторов проектора.

► Избегайте установки проектора в задымленных, влажных или пыльных условиях.

• Не размещайте проектор вблизи увлажнителей воздуха.

ПРЕДОСТЕРЕЖЕНИЕ ► Устанавливайте проектор таким образом, чтобы прямой свет не попадал на датчик дистанционного управления проектора.

► Не размещайте данное изделие в местах, где оно может вызвать радиопомехи.

► Правильно установите ВЫСОТА Н/УР. М. элемента СЕРВИС в меню ОПЦИИ. Использование проектора с неверной настройкой может привести к повреждению проектора или его внутренних деталей. Более подробную информацию см. в **Руководство пользователя - Руководство по эксплуатации**.

ПРИМЕЧАНИЕ • Если температура внутри проектора поднимется, возможно повышение скорости вращения вентилятора для временного охлаждения.

Подключение устройств

Перед подключением проектора к устройству, ознакомьтесь с руководством по эксплуатации устройства, чтобы убедиться в том, что данное устройство можно подключать к данному проектору, и подготовьте необходимые принадлежности, например, кабель, в соответствии с сигналом, который подается с устройства. Обратитесь за информацией к вашему продавцу, если необходимое дополнительное оборудование не входит в комплект поставки вашего изделия или в случае повреждения дополнительного оборудования.

После отключения питания проектора и устройства выполните подключение в соответствии со следующими инструкциями. Обратитесь к рисункам с **F-1** по **F-4**, приведенным в конце настоящего руководства.

Более подробную информацию см. в **Руководство пользователя - Руководство по эксплуатации**. Перед подключением проектора к сетевой системе обязательно прочитайте раздел **Руководство пользователя - Руководство по работе в сети**.

⚠ ПРЕДУПРЕЖДЕНИЕ ► Используйте только соответствующие назначению принадлежности. В противном случае возможно возгорание или повреждение устройства или проектора.

- Используйте только дополнительное оборудование и принадлежности, которые указаны или рекомендованы заводом-изготовителем проектора. Возможно, соответствующие условия регулируются некоторыми нормами и стандартами.
- Не разбирайте и не модифицируйте проектор и принадлежности.
- Не используйте поврежденные принадлежности. Соблюдайте осторожность, чтобы не повредить принадлежности. Расположите кабели так, чтобы не наступать на них и не кабеля и не зацепиться за них.

► Беспроводной адаптер USB может нагреться; во избежание возможных ожогов отсоедините шнур питания проектора на 10 минут перед тем, как прикоснуться к адаптеру.

- При использовании беспроводного адаптера USB используйте прилагаемую крышку адаптера.

⚠ ВНИМАНИЕ ► Для кабелей с сердечником только на одном конце этот конец должен подключаться к проектору. Это может быть необходимо в соответствии с правилами по электромагнитной совместимости.

► Прежде чем подключать проектор к сети, получите согласие администратора сети.

► Не подключайте порт **LAN** к сети, напряжением в которой может быть выше допустимого.

► Специально предназначенный для этого факультативно прилагающийся беспроводной адаптер USB необходим для использования беспроводной функции данного проектора. Перед тем как подсоединить беспроводной адаптер USB, выключите питание проектора и отсоедините шнур питания.

ПРИМЕЧАНИЕ • Не включайте и не выключайте проектор, если он подключен к работающему устройству, за исключением тех случаев, когда это оговорено в руководстве по эксплуатации устройства.

• Функции некоторых входных портов могут быть выбраны в зависимости от ваших требований использования. Более подробную информацию см. в **Руководство пользователя - Руководство по эксплуатации**.

• Следите за тем, чтобы по ошибке не вставить разъем в неправильный порт.

Прикрепление крышка адаптера

При использовании беспроводного адаптера USB используйте прилагаемую крышку адаптера для предотвращения кражи.

Беспроводной адаптер USB: USB-WL-11N-NS

Диапазон температур от: 0 до 40 °C (рабочий)

1. Ослабьте винт в нижней левой части порта **WIRELESS**.

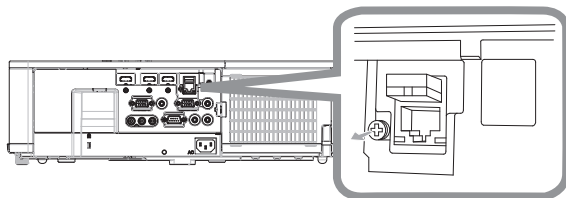

2. Вставьте петлю крышки в отверстие в верхней правой части порта **WIRELESS** в направлении стрелки.

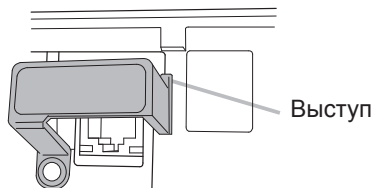

3. Выровняйте отверстия для винтов на проекторе и крышке. После этого вставьте винт, вынутый из проектора, в отверстие и затяните винт.

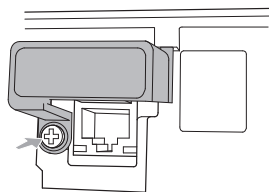

⚠ ПРЕДУПРЕЖДЕНИЕ ► Держите мелкие части вдали от доступа детей и домашних животных. Ни в коем случае не кладите в рот.

► Беспроводной адаптер USB может нагреться; во избежание возможных ожогов отсоедините шнур питания проектора на 10 минут перед тем, как прикоснуться к адаптеру.

Установка крышки блока разъемов

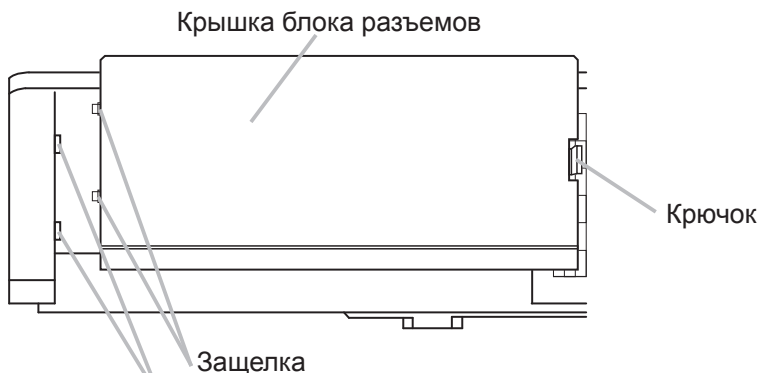

Вставьте две защелки крышки блока разъемов в отверстие корпуса и убедитесь, что крючок входит в корпус.

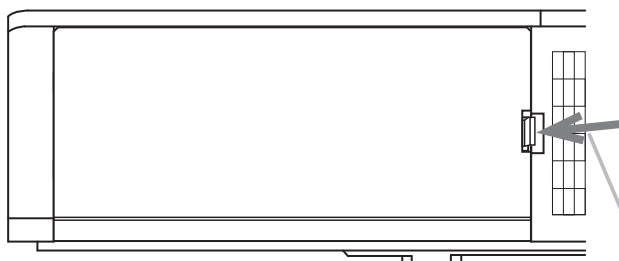

При отсоединении крышки блока разъемов нажмите крючок в указанном стрелкой направлении и потяните ее вперед.

ПРИМЕЧАНИЕ • Данное изделие относится к Классу А. При монтаже сигнального кабеля или коммуникационного кабеля (например, кабеля LAN) вблизи от данного изделия могут возникнуть радиопомехи, в случае чего пользователь должен предпринять соответствующие меры.

Подключение источника питания

1. Вставьте разъем шнура питания во **АС** (входное гнездо питания переменного тока) проектора.

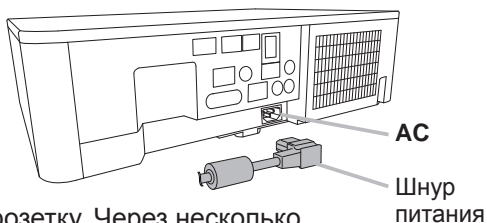

2. Вставьте вилку шнура питания в розетку. Через несколько секунд после подсоединения источника питания индикатор **POWER** загорится постоянным оранжевым цветом.

Помните, что при активизации функции АВТ.ВКЛ.ЛМП., подключение источника питания включает проектор.

⚠ ПРЕДУПРЕЖДЕНИЕ ► Будьте предельно осторожны при подключении шнура питания, так как неправильное или поврежденное соединение может привести к пожару или поражению электрическим током.

- Не касайтесь шнура питания влажными руками.
- Используйте только шнур питания, который поставляется с проектором. При повреждении шнура питания свяжитесь с дилером для замены на новый шнур. Не модифицируйте шнур питания.
- Вставляйте вилку шнура питания только в розетки с напряжением, соответствующим допустимому напряжению шнура питания. Розетка питания должна располагаться около проектора и быть легкодоступной. Отключайте шнур питания для полного отключения.
- Не распределяйте питание на несколько устройств. Это может привести к перегрузке розетки и разъемов, ослаблению соединения или возгоранию, электрическому удару или другим несчастным случаям.
- Подключите терминал заземления входа переменного тока данного аппарата к терминалу заземления здания с помощью соответствующего шнура (прилагается).

ПРЕДОСТЕРЕЖЕНИЕ ► Данное устройство также предназначено для использования в системах с изолированной нейтралью с междуфазным напряжением от 220 до 240 В.

Прикрепление кабелей

Используйте прилагаемую стяжку для кабелей для закрепления кабеля.

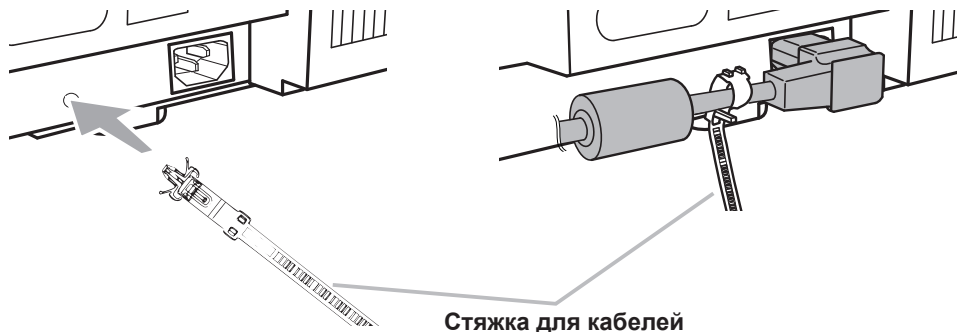

Стяжка для кабелей

Включение питания

1. Убедитесь, что шнур питания крепко и правильно соединен с проектором и розеткой питания.
2. Убедитесь в том, что индикатор **POWER** горит постоянным оранжевым цветом. После этого снимите крышку объектива.
3. Нажмите кнопку **STANDBY/ON** на проекторе или пульте дистанционного управления.

Лампа проектора включится, и индикатор **POWER** начнет мерцать зеленым цветом. После полного включения питания мерцание индикатора прекращается, индикатор горит постоянным зеленым цветом.

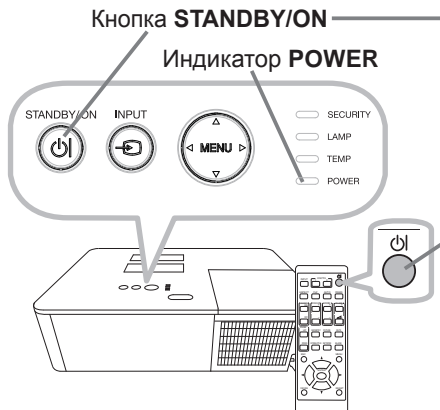

⚠ ПРЕДУПРЕЖДЕНИЕ ► При включении питания проектора излучается сильный свет. Не смотрите на линзы проектора или не заглядывайте внутрь проектора через отверстия проектора, поскольку проекционный луч может повредить ваше зрение.

► Блокирование каким-либо образом луча приведет к появлению высокой температуры и может стать причиной возгорания или дыма.

ПРИМЕЧАНИЕ • Включайте проектор перед включением подключенных устройств.

• Проектор обладает функцией АВТ.ВКЛ.ЛМП., которая позволяет автоматически включать проектор. Для более подробной информации смотрите **Руководство пользователя - Руководство по эксплуатации**.

Регулирование подъемника проектора

При установке проектора на неровной поверхности или наклонной влево или вправо поверхности используйте ножки подъемника для установки проектора горизонтально.

Использование ножек путем поднятия передней части проектора в пределах 11 градусов может также позволить настроить проектор на необходимый угол с целью проектирования на необходимый угол на экран.

Данный проектор оснащен 2 ножками и 2 кнопками подъемника. Ножки подъемника можно настраивать путем нажатия кнопки в соответствующем направлении.

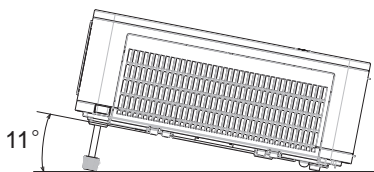

1. Поддерживая проектор, переместите кнопки подъемника так, чтобы освободить ножку подъемника.
2. Установите переднюю часть проектора на необходимый угол.
3. Освободите кнопки подъемника с целью блокировки ножки подъемника.
4. Убедитесь в блокировке ножек подъемника и медленно опустите проектор.
5. При необходимости, ножки подъемника можно подкручивать вручную для более точной настройки. При подкручивании ножек придерживайте проектор.

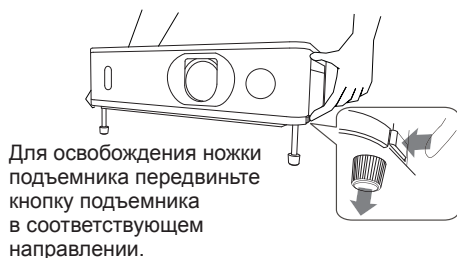

Для освобождения ножки подъемника передвиньте кнопку подъемника в соответствующем направлении.



Для окончательной настройки подкрутите ножку.

⚠ ВНИМАНИЕ ► Не производите манипуляций с кнопками подъемника без поддержки проектора, так как это может привести к его падению.
► Не производите наклон проектора кроме наклона в пределах 11 градусов при помощи ножек настройки. Наклон проектора, превышающий технические указания, может привести к некорректной работе или сокращению срока службы расходных материалов или в целом проектора.

Отображение картинки

1. Активизируйте источник сигнала. Включите источник сигнала и убедитесь в направлении сигнала к проектору.
2. Для регулировки громкости звука используйте кнопку **VOLUME + / -**.
3. Нажмите кнопку **INPUT** на проекторе или пульте дистанционного управления. Выберите нужный вход в соответствии с отображенным списком входов.
4. Нажмите кнопку **ASPECT** на пульте дистанционного управления. При каждом нажатии кнопки проектор переключает формат изображения в нижеследующем порядке.
5. Используйте кольцо **ZOOM** для настройки размера экрана.
6. Используйте кольцо **FOCUS** для фокусирования изображения.
7. Полностью поверните **VERTICAL** (вертикальный) регулятор против часовой стрелки. Затем поверните его по часовой стрелке и отрегулируйте вертикальное положение объектива в направлении вверх.
8. Поверните **HORIZONTAL** (горизонтальный) регулятор против или по часовой стрелке, чтобы отрегулировать горизонтальное положение объектива.

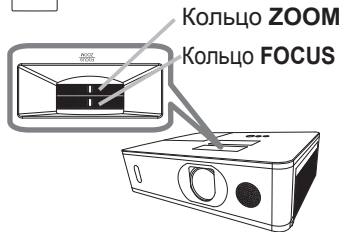
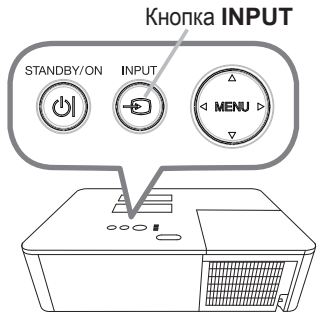

VERTICAL регулятор
HORIZONTAL регулятор

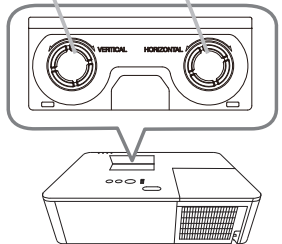

⚠ ВНИМАНИЕ ► Если вы хотите видеть пустой экран, когда лампа проектора включена, воспользуйтесь функцией ПУСТОЙ ЭКР. (см. **Руководство пользователя - Руководство по эксплуатации**) Применение любых других способов может повредить проектор.

ПРИМЕЧАНИЕ • Кнопка **ASPECT** не работает при отсутствии соответствующего сигнала.

- При выполнении операции на экране могут кратковременно появляться помехи и/или изображение может мерцать. Это не неисправность.
- Смотрите **Руководство пользователя - Руководство по эксплуатации** для более подробной информации относительно настройки картинки.

Выключение питания

1. Нажмите кнопку **STANDBY/ON** на проекторе или пульте дистанционного управления.

На экране на 5 секунд появится сообщение «Выключить питание?».

2. Нажмите кнопку **STANDBY/ON** заново во время появления сообщения.

После выключения лампы проектора индикатор **POWER** начнет мерцать оранжевым цветом. Мерцание индикатора **POWER** прекращается, он загорается постоянным оранжевым цветом после полного остывания лампы.

3. Установите крышку объектива после того, как индикатор **POWER** загорится постоянным оранжевым цветом.

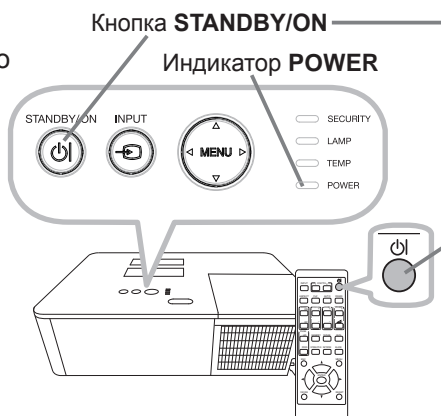

Не включайте проектор в течение 10 минут или больше после выключения. Кроме того, не выключайте проектор сразу же после того, как вы его включили. Подобные действия могут вызвать неисправность лампы или сократить срок службы некоторых частей проектора, включая лампу.

⚠ ПРЕДУПРЕЖДЕНИЕ ► Не прикасайтесь к области вокруг крышки лампы и внешних вентиляторов во время использования или сразу после использования по причине высокой температуры.

► Для полного отсоединения удалите шнур питания. Розетка питания должна находиться недалеко от проектора и быть легко доступна.

ПРИМЕЧАНИЕ • Отключайте проектор после отключения всех подсоединенных устройств.

• Проектор обладает функцией АВТО ВЫКЛ., которая позволяет автоматически выключать проектор. Для более подробной информации смотрите **Руководство пользователя - Руководство по эксплуатации**.

Замена лампы

Лампа обладает определенным сроком службы. Использование лампы долгое время может привести к потемнению изображения или ухудшению тона цвета. Каждая лампа имеет разный срок эксплуатации, и некоторые лампы могут лопнуть или сгореть вскоре после начала использования. Рекомендуется подготовка новой лампы и ее ранняя замена. Свяжитесь с Дилером и закажите новую лампу номер.

Типовой номер : 003-005852-01 (DT01935)

1. Отключите проектор, выньте вилку из розетки. Дайте остыть лампе минимум в течение 45 минут.
2. Приготовьте новую лампу. В случае, если проектор установлен с помощью указанных монтажных приспособлений, или в случае, если лампа повреждена, попросите дилера заменить лампу.

В случае самостоятельной замены лампы следуйте следующим указаниям.

3. Расслабьте винт крышки лампы (помеченный стрелкой), а затем протолкните вниз и поднимите крышку лампы, чтобы снять ее.
4. Расслабьте 3 винта лампы (помеченных стрелками) и медленно выньте лампу за ручки. Никогда не ослабляйте другие винты.
5. Вставьте новую лампу и для закрепления лампы прочно затяните 3 винта, которые были ослаблены ранее.
6. Совместите части замка крышки лампы с основным корпусом проектора и переместите крышку лампы на место. Затем крепко закрепите винт крышки лампы.
7. Включите проектор и переустановите таймер лампы при помощи функции СРОК ЛАМПА в меню НАСТРОЙКА.

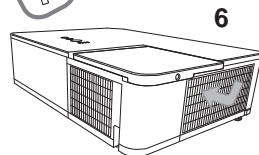
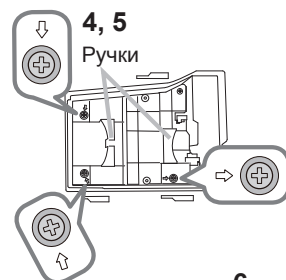
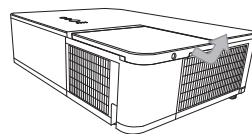

- (1) Нажмите кнопку **MENU** для отображения меню.
- (2) Направьте при помощи кнопок **▼/▲** в меню на **ПОДРОБ. МЕНЮ**, а затем нажмите кнопку **►**.
- (3) Направьте при помощи кнопок **▼/▲** в меню на **НАСТРОЙКА** в левой колонке, а затем нажмите кнопку **►**.
- (4) Выберите **ЛАМПА И ФИЛЬТР** с помощью кнопок **▼/▲**, а затем нажмите кнопку **►**.
- (5) Направьте указатель на **СРОК ЛАМПА** с помощью кнопки **▼/▲**, затем нажмите кнопку **►**. Появится диалоговое окно.
- (6) Нажмите кнопку **►** для выбора «ОК» в диалоговом окне. Происходит переустановка срок лампы.

⚠ ВНИМАНИЕ ► Во время удаления лампы не прикасайтесь к внутренним частям проектора.

ПРИМЕЧАНИЕ • Для правильного отображения информации о лампе переустановите время лампы только после ее замены.

 **ВЫСОКОЕ НАПЯЖЕНИЕ**  **ВЫСОКАЯ ТЕМПЕРАТУРА**  **ВЫСОКОЕ ДАВЛЕНИЕ**

⚠ ПРЕДУПРЕЖДЕНИЕ ► В проекторе используется ртутная стеклянная лампа высокого давления. Лампа может лопнуть с громким звуком или перегореть от сотрясения, царапин, неосторожного обращения с лампой в горячем состоянии, а также вследствие износа. Помните, что каждая лампа имеет свой собственный срок службы, и некоторые лампы могут лопнуть или перегореть вскоре после начала их использования. Кроме этого, если лампа лопается, есть вероятность попадания осколков стекла в кожух лампы, а также утечки газа, содержащего ртуть, и пыли, содержащей мелкие частицы стекла, через вентиляционные отверстия проектора.

► **Утилизация лампы:** Данный прибор содержит ртутную лампу; не выбрасывайте лампу в обычный контейнер для мусора. Утилизация должна проводиться в соответствии с законодательством по охране окружающей среды.

- Более подробная информация об утилизации приведена на сайте www.lamprecycle.org (в США).
- Для утилизации свяжитесь с местными правительственными органами или посетите сайт www.eiae.org (в США) или www.epsc.ca (в Канаде).

За более подробной информацией обратитесь к дилеру.



Выньте виилку из розетки розетки

- Если лампа перегорит (при этом будет слышен громкий хлопок), выньте шнур питания из розетки и обратитесь к региональному дилеру для приобретения новой лампы. Осколки стекла могут привести к повреждению внутренней части проектора или к травме во время обслуживания, поэтому не пытайтесь очистить проектор или заменить лампу самостоятельно.
- Если лампа лопнет (при этом будет слышен громкий хлопок), хорошо проветрите комнату, не вдыхайте газ, выходящий из вентиляционных отверстий проектора, и избегайте попадания мелких частиц в глаза или рот.
- Перед заменой лампы убедитесь в том, что проектор выключен и отсоединен от источника питания. Подождите не менее 45 минут, чтобы лампа полностью остыла. Попытки заменить не полностью остывшую лампу могут привести к получению ожогов или повреждению лампы.



- Не отвинчивайте винты за исключением винтов, обозначенных стрелками.
- Не открывайте крышку лампы, если проектор подвешен на потолке. Это очень опасно, так как если колба лампы лопнула, ее осколки будут высыпаться при открытии крышки. Кроме этого, работать на высоте опасно, поэтому попросите регионального дилера заменить лампу, даже если колба не разбилась.
- Не пользуйтесь проектором при снятой крышке лампы. При замене лампы убедитесь, что винты прочно затянуты. Плохо затянутые винты могут привести к повреждению или травме.



- Используйте только лампу указанного типа. Использование лампы, несоответствующей спецификациям на лампу для данной модели, может привести к возникновению пожара, повреждению или сокращению срока эксплуатации данного устройства.
- Если лампа перегорела вскоре после начала эксплуатации, кроме самой лампы причины могут заключаться в проблемах, связанных с электрической сетью. В таких случаях свяжитесь с региональным дилером или представителем службы по работе с покупателями.
- Обращайтесь с осторожностью: тряска и царапины могут стать причиной взрыва лампы во время эксплуатации.
- Продолжительное использование лампы может привести к ее потемнению, незагоранию или взрыву. В случае если изображение кажется тусклым или цветовой тон выглядит неестественным, немедленно замените лампу. Не используйте старые (бывшие в употреблении) лампы. Они могут стать причиной поломки.

Очистка и замена воздушного фильтра

Производите периодическую проверку и очистку воздушного фильтра. В случае появления сигнала индикатора или сообщения о необходимости очистки воздушного фильтра выполните очистку как можно быстрее. Кроме того, к внутренней стороне крышки фильтра прикреплен дополнительный воздушный фильтр. Если один из фильтров поврежден или сильно загрязнен, замените весь комплект фильтра на новый. При покупке нового комплекта фильтра попросите своего поставщика предоставить таковой со следующим типовым номером.

Типовой номер : 003-005853-01 (UX41161)

1. Отключите проектор и выньте вилку из розетки. Дайте проектору остыть.
2. С помощью пылесоса очистите крышку и область вокруг крышки.
3. Для извлечения крышки фильтра поднимите и потяните защёлки крышки фильтра.
4. Потяните кнопку крышки фильтра вверх и отсоедините узел фильтра от проектора.
5. С помощью пылесоса очистите вентиляционные отверстия проектора и внешней стороны фильтра.
6. С помощью пылесоса почистите каждую часть фильтра внутри. Если фильтры повреждены или сильно загрязнены, замените их новыми.
7. Установите узел фильтра на проектор.
8. Установите крышку фильтра на посадочное место.

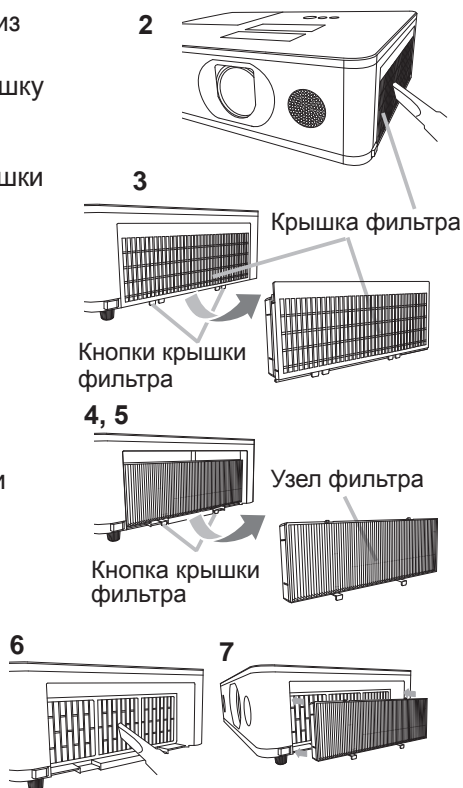

(продолжение на следующей странице)

Очистка и замена воздушного фильтра (продолжение)

9. Включите проектор и сбросьте время использования фильтра с помощью функции СРОК ФИЛЬТР в меню УПР. МЕНЮ.
- (1) Нажмите кнопку **MENU**, чтобы открыть меню.
 - (2) С помощью кнопок **▲/▼** выберите СРОК ФИЛЬТР, а затем нажмите кнопку **▶** (или **ENTER / RESET**). Появится диалоговое окно.
 - (3) Нажмите кнопку **▶**, чтобы выбрать в окне пункт «ОК». При этом выполняется сброс времени использования фильтра.

⚠ ПРЕДУПРЕЖДЕНИЕ ▶ Перед уходом за воздушным фильтром убедитесь в отключении шнура питания и позвольте проектору достаточно охладиться.

▶ Используйте только воздушный фильтр указанных параметров. Не используйте проектор без воздушного фильтра или без крышки фильтра. Это может стать причиной пожара или некорректной работы проектора.

▶ Осуществляйте очистку воздушного фильтра периодически. При засорении воздушного фильтра пылью и т.п. может повышаться внутренняя температура, что может стать причиной пожара, ожога или некорректной работы проектора.

ПРИМЕЧАНИЕ • Производите переустановку таймера фильтра только после очистки или замены воздушного фильтра с целью корректного отображения в отношении воздушного фильтра.

- Данный проектор может отображать сообщение «ПРОВЕРЬТЕ ПОТОК ВОЗДУХА» или может отключаться для предотвращения повышения внутренней температуры.

Замена батарейки Внутренних часов

В некоторых случаях требуется установить батарейку. (📖 Назначение расписания событий в Руководство пользователя – Руководство по работе в сети) Батарейка не устанавливается во время отправки с завода. Замените батарейку в соответствии со следующей процедурой.

1. Выключите питание проектора и отсоедините шнур питания. Дайте проектору достаточно остыть.
2. После того, как убедитесь, что проектор достаточно охладился, переверните проектор таким образом, чтобы дно было вверх.
3. Полностью переместите крышку батарейки в направлении, указанном надписью **“OPEN”** монетой или другим подобным предметом, и поднимите крышку для ее снятия.
4. Поднимите батарейку с помощью отвертки с плоской головкой или подобного инструмента и выньте ее. Не используйте металлические инструменты. Во время поднимания слегка прижмите батарейку пальцем, иначе она может выскочить из патрона.
5. Замените батарейку новой батарейкой MAXELL или HITACHI MAXELL, № детали **CR2032** или **CR2032H**. Просуньте батарейку под пластиковую лапку и вдавите ее в патрон до щелчка.
6. Верните крышку батарейки на место, затем с помощью монеты или другого подобного предмета переместите крышку батарейки в направлении, обозначенном **“CLOSE”**.

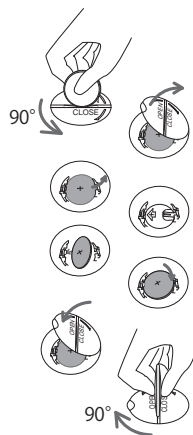

⚠ ПРЕДУПРЕЖДЕНИЕ ► Осторожно обращайтесь с батарейками и применяйте их только по назначению. В случае неправильного обращения батарейка может взорваться. **Д** Запрещается заряжать, разбирать или сжигать.

Неправильное использование также может привести к образованию трещин и течей, что в свою очередь может стать причиной пожара, травмы и/или загрязнения окружающей среды.

- Используйте только указанные батарейки.
- При установке батареек убедитесь, что полюса батареек располагаются правильно.
- Храните батарейки вне досягаемости детей и домашних животных. В случае заглаживания батарейки немедленно обратитесь к врачу за неотложной помощью.
- Запрещается закорачивать или паять батарейку.
- Не допускайте попадания батарейки в огонь или воду. Храните батарейки в темном прохладном и сухом месте.
- При обнаружении утечки в батарейке удалите следы утечки и замените батарейку. Если жидкость из батарейки попала на кожу или одежду, немедленно промойте поврежденное место водой.
- При утилизации батареек соблюдайте требования действующего законодательства.

Использование руководства на CD

Остальные руководства данного продукта записаны в прилагающемся CD-ROM под названием «User's Manual (detailed)». Перед использованием CD-ROM ознакомьтесь с нижепредставленным для правильного использования.

■ Системные требования

Система для использования компакт-диска должна отвечать следующим требованиям.

Windows®: Операционная система: Microsoft® Windows® 7 или более поздние версии

Macintosh®: Операционная система: Mac OS X® 10.6 или более поздние версии

Привод CD-ROM/DVD-ROM

Приложения: Microsoft® Internet Explorer® 11 или более поздние версии, Microsoft® Edge

Adobe® Acrobat® Reader® 8.0 или более поздние версии

■ Как использовать CD

1. Вставьте компакт-диск в привод CD-ROM/DVD-ROM компьютера.

Windows®: Через некоторое время автоматически запустится Web-браузер. Появится окно запуска.

Macintosh®: (1) Двойным щелчком мыши откройте иконку «PROJECTORS», появившуюся на рабочем столе экрана.
(2) Если нажать мышью на файле «main.html», запустится Web-браузер и появится первоначальное окно.

2. Сначала выберите название модели Вашего проектора, затем необходимый язык из отображенного списка. Откроется Руководство пользователя (подробное).

▲ ВНИМАНИЕ ► Используйте компакт-диск только в приводе компакт-дисков/DVD компьютера. CD-ROM предназначен для использования только с компьютером. НЕ ВСТАВЛЯЙТЕ CD-ROM В ОБЫЧНЫЙ ПРОИГРЫВАТЕЛЬ КОМПАКТ-ДИСКОВ/DVD! Вставка компакт-диска в несовместимый привод компакт-дисков/DVD может привести к появлению громкого шума, что, в свою очередь, МОЖЕТ ПРИВЕСТИ К РАССТРОЙСТВУ ОРГАНОВ СЛУХА И ПОВРЕЖДЕНИЮ ГРОМКОГОВОРИТЕЛЕЙ!

• После использования компакт-диска, вложите его в коробку для компакт-диска и сохраните его. Храните компакт-диск вдали от воздействия прямых солнечных лучей, высокой температуры и мест с высокой влажностью.

ПРИМЕЧАНИЕ • Информация на компакт-диске может изменяться без уведомления. Посетите наш сайт, на которой Вы сможете найти самую свежую информацию о данном проекторе. (📖 24)

• Производитель не несет никакой ответственности за любые проблемы или неисправности устройств или программного обеспечения Вашего компьютера, возникшие в результате использования CD-ROM.

• Копировать, воспроизводить или перепечатывать всю или часть информации, записанной на компакт-диск, без уведомления нашей компании воспрещается.

Технические требования

Пункт	Спецификации
Название продукта	Жидкокристаллический проектор
Панель на жидких кристаллах	LW502: 1,024,000 пикселей (1280 по горизонтали x 800 по вертикали) LWU502: 2,304,000 пикселей (1920 по горизонтали x 1200 по вертикали) LX602: 786,432 пикселей (1024 по горизонтали x 768 по вертикали)
Лампа	300Вт
Динамик	16 Вт x 1
Источник питания / Номинальный ток	AC100V-120V: 4,4А, AC220V-240V: 2,2А
Потребляемая мощность	AC100V-120V: 440Вт, AC220V-240V: 420Вт
Диапазон температур от	0 до 40 °С (рабочий) • При использовании проектора на большой высоте, срок службы оптических компонентов может сократиться вследствие окружающей температуры выше 35°С. Рекомендуется как можно больше снизить температуру. 35 ~ 40°С • Яркость лампы уменьшается автоматически.
Размер	460 (Ш) x 138 (В) x 334 (Г) мм • без учета выступающих деталей. Обратитесь к рисунку F-5 по F-7 , приведенному в конце настоящего руководства.
Вес (масса)	LW502/LX602: Приблизит. 6,8 кг LWU502: Приблизит. 7,1 кг

(продолжение на следующей странице)

Пункт	Спецификации
Порты	COMPUTER IN 15-контактный мини-джек D-sub x1 HDMI 1 Разъем HDMI x1 HDMI 2 Разъем HDMI x1 HDMI OUT Разъем HDMI x1 HDBaseT * RJ45 разъем x1 MONITOR OUT 15-контактный мини-джек D-sub x1 VIDEO RCA разъем x1 AUDIO IN1 3,5 мм (стерео) мини-джек x1 AUDIO IN2 (L, R) RCA разъем x2 AUDIO OUT 3,5 мм (стерео) мини-джек x1 WIRELESS Разъем Wireless x1 CONTROL 9-контактный разъем D-sub x1 LAN RJ45 разъем x1 REMOTE CONTROL IN 3,5 мм (стерео) мини-джек x1 REMOTE CONTROL OUT ... 3,5 мм (стерео) мини-джек x1
Дополнительные детали	Лампа: 003-005852-01 (DT01935) Комплект фильтр: 003-005853-01 (UX41161) Для получения более подробной информации обращайтесь к Вашему дилеру.

* Только LW502/LWU502

Год и месяц изготовления

Год и месяц изготовления данного проектора обозначены следующим образом в серийном номере паспортной таблички на проекторе.

Пример: **F 6 F 3 0 W 0 0 0 1**

- └─ Месяц изготовления: А = Январь, В = Февраль, ... L = Декабрь.
- └─ Год изготовления: 6 = 2016, 7 = 2017, ... 0 = 2020, 1 = 2021.

Страна-производитель: Китай

Данное изделие должно храниться и транспортироваться в заводской упаковке.

Во время транспортировки оно должно быть защищено от ударов, случайного падения, влаги и климатических факторов. Хранение при температуре от -20 до 40 градусов и влажности не выше 80 %. Во время транспортировки, складирования и хранения пользователь обязан соблюдать условия хранения, указанные на упаковке.

Поиск и устранение неисправностей

- Гарантийное и послепродажное обслуживание

При возникновении аномальных явлений (например, дым, странный запах или чрезмерно громкий звук) немедленно прекратите пользование проектором.

В любом случае, при возникновении проблем с проектором обратитесь сначала к пункту «Поиск и устранение неисправностей» в **Руководство пользователя**

- Руководство по эксплуатации, Руководство по мгновенному стечу и Руководство по работе в сети и осуществите предлагаемые процедуры.

Если это не поможет устранить проблему, свяжитесь с Вашим дилером или ремонтной службой.

Вам сообщат, какое гарантийное условие применяется в Вашем случае.

Посетите следующую страницу, на которой Вы сможете найти самую свежую информацию о данном проекторе.

<http://www.christiedigital.com>

ПРИМЕЧАНИЕ • Содержание данного руководства может изменяться без предварительного уведомления.

- Рисунки в данном руководстве приводятся только в качестве иллюстраций. Они могут слегка отличаться от вашего проектора.
- Производитель не несет ответственности за ошибки в данном руководстве.
- Воспроизведение, передача и использование данного документа или его содержания запрещено без письменного разрешения.

Информация о торговых марках

- Mac®, Macintosh® и Mac OS X® является зарегистрированной торговой маркой Apple Inc. в США и/или других странах.
- Adobe® и Acrobat®, Reader® являются зарегистрированными торговыми марками Adobe Systems Incorporated.
- Microsoft®, Internet Explorer®, Windows® и Windows Vista® является зарегистрированной торговой маркой корпорации Microsoft в США и/или других странах.
- Технология HDMI™, логотип HDMI и High-Definition Multimedia Interface (мультимедийный интерфейс высокого разрешения) являются торговыми марками или зарегистрированными торговыми марками компании HDMI Licensing LLC в США и других странах.
- Blu-ray Disc™ и Blu-ray™ являются торговыми марками Blu-ray Disc Association.
- HDBaseT™ и логотип HDBaseT Alliance являются товарными знаками HDBaseT Alliance. Все торговые марки являются собственностью их владельцев.

Лицензионное соглашение с конечным пользователем об использовании программного обеспечения проектора

- Программное обеспечение проектора состоит из нескольких самостоятельных модулей программного обеспечения; при этом авторские права и/или авторские права третьих сторон существуют в отношении каждого из подобных модулей программного обеспечения.
- Обязательно ознакомьтесь с «Лицензионное соглашение с конечным пользователем об использовании программного обеспечения проектора», приведенном в отдельном документе. (на CD)

LW502/LWU502/LX602

Käyttäjän ohjekirja (suppea)

Kiitämme tämän projektorin ostamisesta.

Lue tämä käyttöohje ennen tuotteen käyttämistä, jotta opit käyttämään sitä oikein ja turvallisesti.

VAROITUS ► Ennen tämän laitteen käyttöä pyydämme lukemaan kaikki sen mukana toimitetut käyttöohjeet. Kun olet lukenut ohjeet, tallenna ne varmaan paikkaan myöhempää käyttöä varten.

- Huomioi kaikki varoitukset ja huomautukset käyttöohjeessa tai itse tuotteessa.
- Seuraa kaikkia käyttöohjeen tai tuotteen neuvoja.

HUOM! • Ellei toisin ole mainittu, tässä käyttöoppaassa termillä “käyttöoppaat” tarkoitetaan kaikkia tuotteen mukana toimitettuja oppaita ja termillä “tuote” projektoria ja kaikkia sen mukana toimitettuja lisävarusteita.

Sisältö

Aloittaminen.....	2	Virtalähteen liitäntä	11
Ilmoitusten ja symbolien selitykset	2	Johtojen kiinnittäminen	11
Tärkeitä turvallisuusohjeita	2	Virran päälle kytkeminen	12
Säädöksellisiä huomautuksia	3	Projektorin kohottajan säätö	13
Tietoja sähkömagneettisesta häiriöstä	3	Kuvan näyttö.....	14
Vanhan laitteiston ja paristojen hävittäminen vain Euroopan unionille ja maille, joissa on kierrätysjärjestelmä.....	4	Virran päältä kytkeminen	15
Pakkauksen sisältö.....	4	Lampun vaihto	16
Kaukosäätimen valmistelu.....	5	Ilmasuodattimen puhdistaminen ja vaihtaminen	18
Sijoittaminen	6	Sisäisen kellon pariston vaihto	20
Laitteiden liittäminen.....	8	CD-levyllä olevien käyttöohjeiden käyttäminen	21
Sovitinkannen kiinnitys	9	Tekniset tiedot.....	22
Liitinsuojuksen kiinnitys	10	Vianetsintä - Takuu ja jälkihuolto	24

SUOMI

Aloittaminen

Ilmoitusten ja symbolien selitykset

Käyttöoppaissa ja tuotteessa on käytetty seuraavia turvallisuutta edistäviä ilmoituksia ja symboleita. Opettele niiden merkitykset etukäteen ja noudata niitä.

⚠VAROITUS	Tämä ilmoitus varoittaa vakavasta vahingoittumisen tai jopa kuoleman vaarasta.
⚠HUOMAUTUS	Tämä ilmoitus varoittaa henkilövammojen tai laitevahinkojen vaarasta.
HUOMAA	Tämä ilmoitus varoittaa mahdollisten ongelmien synnystä.

Tärkeitä turvallisuusohjeita

Seuraavat ohjeet ovat tärkeitä tuotteen turvallisen käytön kannalta. Noudata niitä aina käsitellessäsi tuotetta. Valmistaja ei ota vastuuta vahingoista, jotka ovat seurausta virheellisestä käsittelystä, joka ei ole tämän projektorin käyttöohjeissa määritetyn tavallisen käytön rajoissa.

- ⚠VAROITUS ▶** Älä käytä tuotetta, jos huomaat siinä epätavallisia häiriöitä (esimerkiksi savua tai hajua, sisälle on päässyt nestettä tai esineitä tai tuote on rikkoutunut). Irrota projektorin virtapistoke tällöin välittömästi.
- ▶ Sijoita tuote lasten ja kotieläinten ulottumattomiin.
 - ▶ Pidä pienet osat poissa lasten ja eläinten ulottuvilta. Jos esine joutuu nieluun, ota välittömästi yhteyttä lääkäriin ensiavun saamiseksi.
 - ▶ Älä käytä tuotetta ukonilmalla.
 - ▶ Irrota projektori virtalähteestä, jos sitä ei käytetä pitkään aikaan.
 - ▶ Älä avaa tai irrota mitään tuotteen osia, ellei käyttöoppaissa käsketä tekemään niin. Jätä sisäinen huolto jälleenmyyjän tai huoltohenkilöstön tehtäväksi.
 - ▶ Käytä vain valmistajan määrittämiä tai suosittelemia lisävarusteita.
 - ▶ Älä tee muutoksia projektoriin tai lisävarusteisiin.
 - ▶ Älä päästä tuotteen sisälle mitään nesteitä tai esineitä.
 - ▶ Älä kastele tuotetta.
 - ▶ Älä aseta projektoria paikkaan, jossa käytetään öljyä (esim. ruoka- tai koneöljyä). Öljy saattaa vahingoittaa tuotetta, aiheuttaa toimintahäiriön tai putoamisen kiinnityskohdasta. Älä käytä kiinitysainetta kuten kierrelukitetta, voiteluainetta tai muuta sellaista.
 - ▶ Älä altista tuotetta iskuille tai paineelle.
 - Älä sijoita tuotetta epävakaiseen paikkaan, kuten epätasaiselle pinnalle tai kaltevalle pöydälle.
 - Varmista, että tuote on vaaka-asennossa. Aseta projektori siten, että se ei ulotu sen alustan yli, jolle se on asetettu.
 - Tartu projektorin pohjassa olevaan kahvaan, kun kannat projektoria.
 - Irrota kaikki liitännät, kuten virtajohto ja kaapelit, ennen kuin ryhdyt kantamaan projektoria.
 - ▶ Älä katso linssiä päin tai aukoista projektorin sisälle, kun lamppu palaa, koska heijastussäde saattaa aiheuttaa silmäongelmia.
 - ▶ Älä kosketa lampun suojusta tai tuuletusaukkoja, kun projektorin lamppu palaa. Älä kosketa niitä vähään aikaan lampun sammuttamisen jälkeen, sillä ne ovat hyvin kuumia.

Tietoja sähkömagneettisesta häiriöstä

Tämä laite on luokan A tuote. Kotikäytössä tämä tuote saattaa aiheuttaa radiohäiriötä. Käyttäjän on tällöin ehkä ryhdyttävä korjaaviin toimenpiteisiin.

Tämä tuote voi aiheuttaa häiriöitä, jos sitä käytetään asuinalueilla. Tällaista käyttöä on vältettävä, ellei käyttäjä noudata erityisiä toimenpiteitä, joilla vähennetään sähkömagneettista säteilyä estämään radio- ja televisiolähetysten häiriöitä.

Kanadassa

CAN ICES-3(A) / NMB-3(A).

Yhdysvalloissa ja muilla alueilla, joilla FCC-säännöt pätevät

Tämä laite noudattaa FCC:n sääntöjen osaa 15. Sen käyttöön vaikuttavat seuraavat kaksi ehtoa: (1) Tämä laite ei saa aiheuttaa haitallisia häiriöitä, ja (2) Tämän laitteen on hyväksyttävä kaikki vastaanottamansa häiriöt, mukaan luettuna häiriöt, jotka voivat aiheuttaa virheellistä toimintaa.

Tämä laite on testattu ja sen on havaittu olevan Class A -luokan digitaalilaitteen rajoitusten mukainen FCC Rules –säästösten Part 15 –osan mukaisesti.

Näiden vaatimusten tarkoitus on kohtuullisesti suojata haitallisilta häiriöiltä, kun laitetta käytetään yrityskäytössä.

Tämä laite kehittää, käyttää ja saattaa säteillä radiotaajuusenergiaa. Jos laitetta ei asenneta ja käytetä käyttöoppaan mukaisesti, se voi aiheuttaa häiriöitä radioliikenteelle. Asuinalueella käytettäessä tämä tuote saattaa aiheuttaa häiriötä. Käyttäjän on tällöin ryhdyttävä korjaaviin toimenpiteisiin omalla kustannuksellaan.

OHJEITA KÄYTTÄJILLE: Joitakin kaapeleita on käytettävä ferriittisuojausten kanssa. Käytä liitäntään lisävarustekaapelia tai määritetyn tyyppistä kaapelia. Jos kaapelissa on ferriittisuojaus ainoastaan toisessa päässä, liitä suojus projektoriin.

HUOMAUTUS: Muutostyöt tai muutokset, joita yhdenmukaisuudesta vastuullinen taho ei ole nimenomaisesti hyväksynyt, voivat mitätöidä käyttäjän luvan käyttää laitetta.



RG2

Kuten muidenkin kirkkaiden lähteiden kohdalla, älä katso suoraan säteeseen, RG2 IEC 62471-5:2015.

Säädöksellisiä huomautuksia (jatkuu)

Vanhan laitteiston ja paristojen hävittäminen vain Euroopan unionille ja maille, joissa on kierrätysjärjestelmä



Yllä oleva tunnus on Waste Electrical and Electronic Equipment Directive 2012/19/EU (WEEE) mukainen. Tunnus tarkoittaa, että laitetta, mukaanlukien käytetyt tai pois heitetty paristot, EI hävitetä lajittelemattomana jätteenä, vaan että käytetään käytettävissä olevia palautus- ja keräysjärjestelmiä. Jos tähän laitteeseen kuuluissa paristoissa tai akuissa on kemiallinen merkki Hg, Cd tai Pb, se tarkoittaa sitä, että paristo sisältää raskasmetalleista elohopeaa yli 0.0005%, kadmiumia yli 0.002% tai lyijyä yli 0.004%.



Huomautus pariston merkistä (alamerkki): Tätä merkkiä saatetaan käyttää yhdessä kemiallisen merkin kanssa. Tässä tapauksessa se vastaa vaatimusta, joka on asetettu direktiivissä kyseiselle kemikaalille.

Pakkauksen sisältö

Projektorin mukana on toimitettu alla näkyvät tarvikkeet. Varmista, että kaikki varusteet on toimitettu. Jos jotakin puuttuu, ota välittömästi yhteys jälleenmyyjään. Katso ohjekirjan takana olevaa kuvaa **F-8**.

- (1) Kaukosäädin (Ei sisällä paristoja)
- (2) Verkkojohto
- (3) Tietokonekaapeli
- (4) Linssin suojus (LWU502)
- (5) Linssin suojus (LW502/LX602)
- (6) Käyttäjän ohjekirja (Kirja x1, CD x1)
- (7) Turvakyltti
- (8) Ohjelma-CD
- (9) Sovitinkansi
- (10) Liitinsuojus *
- (11) HDMI-johdon pidike (x3)
- (12) Nippuside (x3)
- (13) Nippuside (x1)
- (14) Koukku metallia
- (15) Ruuvi

* Vain LW502/LWU502

⚠VAROITUS ► Pidä pienet osat poissa lasten ja eläinten ulottuvilta. Ei saa laittaa suuhun. Jos esine joutuu nieluun, ota välittömästi yhteyttä lääkäriin ensiavun saamiseksi.

HUOM! • Säilytä alkuperäiset pakkausmateriaalit mahdollista tulevaa tarvetta varten. Jos projektoria joudutaan kuljetettaman, pane se aina alkuperäiseen pakkaukseen kuljetuksen ajaksi.

Kaukosäätimen valmistelu

Sijoita paristot paikalleen ennen kaukosäätimen käyttämistä. Jos kaukosäädin alkaa toimia virheellisesti, vaihda paristot. Jos kaukosäädintä ei aiota käyttää pitkään aikaan, poista paristot kaukosäätimestä ja säilytä niitä turvallisessa paikassa.

1. Irrota paristokansi kaukosäätimen takapuolelta.
2. Aseta kaksi AA-patteria paikoilleen kaukosäätimeen merkittyjen plus- ja miinusnapojen mukaisesti. (Käytä sopivia hiili-sinkki- tai alkali -AA- paristoja (ei uudelleen ladattavia) lakien ja säädösten mukaisesti. Ei sisällä paristoja.)
3. Aseta paristokotelon kansi takaisin alkuperäiseen paikkaan.

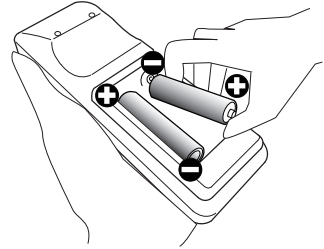

⚠VAROITUS ► Käsittele aina paristoja varoen ja käytä niitä vain ohjeiden mukaisesti. Paristojen asiaton käyttö saattaa aiheuttaa niiden räjähtämisen, halkeamisen tai vuotamisen, mikä taas voi aiheuttaa tulipalon, vammoja ja/tai ympäristön saastumisen.

- Kun vaihdat paristoja, vaihda kaikki neljä paristoa kerralla samantyyppisiin paristoihin. Älä käytä uusia paristoja vanhojen kanssa.
- Käytä ainoastaan ohjeissa mainittuja paristoja. Älä käytä erityyppisiä paristoja yhdessä. Älä sekoita uusia paristoja käytettyjen kanssa.
- Paristoja vaihdettaessa varmista, että uusien paristojen plus- ja miinusnavat on suunnattu oikein.
- Pidä paristot lasten ja lemmikkieläinten ulottumattomilla.
- Älä lataa, oikosulje, juota tai purkaa paristoa.
- Älä päästä paristoa tuleen tai veteen. Säilytä paristoja pimeässä, viileässä ja kuivassa paikassa.
- Jos huomaat, että paristo vuotaa, pyyhi vuotanut neste pois ja vaihda paristo uuteen. Jos vuotanutta nestettä tarttuu ihoosi tai vaatteisiisi, huuhtelee välittömästi vedellä.
- Noudata paikallisia paristojen hävittämistä koskevia säännöksiä.

Sijoittaminen

Katso valkokankaan koko ja heijastusetaisyys ohjekirjan takana olevista taulukoista T-1 - T-3 ja seuraavista ohjeista.

Taulukossa olevat arvot on laskettu täysikokoiselle valkokankaalle.

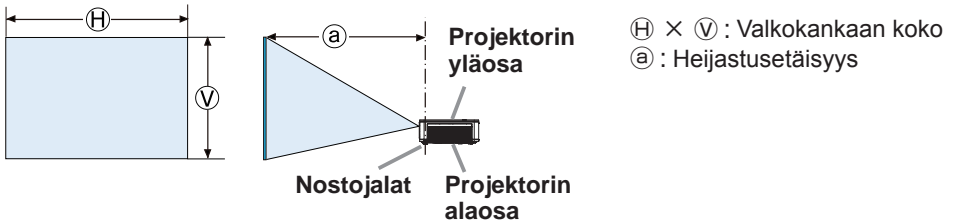

Varmista 50cm:n tai suurempi etäisyys tuuletusaukkojen ja seinien välille ja 30cm:n tai suurempi etäisyys ilmanottoaukkojen ja seinien välille. Oleta, että alla olevassa kuvassa on riittävä etäisyys projektorin edessä, takana ja yläpuolella.

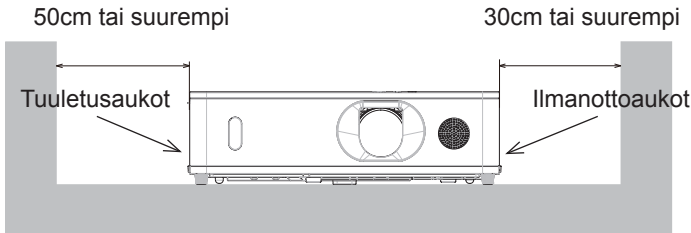

Varmista 30cm:n tai suurempi etäisyys ilmanottoaukkojen ja seinien välille.

Oleta, että alla olevassa kuvassa on tarpeeksi tilaa projektorin edessä, sivuilla ja yläpuolella.

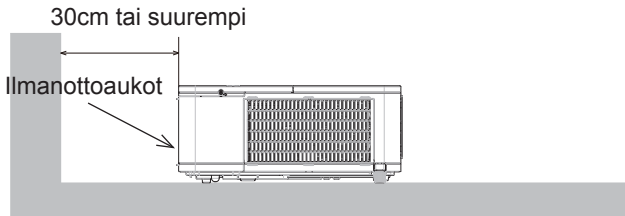

(jatkuu seuraavalle sivulle)

⚠ **VAROITUS** ▶ Asenna projektori paikkaan, jossa pistorasia on ulottuvillasi.

▶ Asenna projektori vakaaseen asentoon vaakasuoraan.

- Käytä ainoastaan valmistajan ilmoittamia asennusvarusteita. Lue käytettyjen asennusvarusteiden käyttöopas ja säilytä se.
- Jos haluat tehdä asennuksen tavallisesta poikkeavalla tavalla (esim. kattoon), neuvottele ensin jälleenmyyjän kanssa. Saatat joutua käyttämään erityisiä asennusvarusteita ja huoltoa.
- Älä sijoita projektorin siten, että sen sivu-, etu- tai takaosa tulevat ylöspäin.
- Älä kiinnitä tai aseta mitään projektorin päälle, ellei ohjekirjassa toisin ilmoiteta.
- ▶ Älä asenna projektorin lämpöä johtavien tai syttyvien materiaalien lähelle.
- ▶ Älä aseta projektorin paikkaan, jossa käytetään öljyä (esim. ruoka- tai koneöljyä).
- ▶ Älä sijoita projektorin sellaiseen paikkaan, jossa se saattaisi kastua.
- ▶ Älä tuki projektorin ilmanottoaukkoja ja tuuletusaukkoja. Jos projektorin ilmanottoaukot ja tuuletusaukot on tukittu, sisään kertynyt kuumuus saattaa aiheuttaa tulipalon.

⚠ **HUOMAUTUS** ▶ Sijoita projektori viileään paikkaan ja varmista riittävä ilmanvaihto.

- Älä tuki tai peitä projektorin tuuletusaukkoja.
- Älä sijoita projektorin paikkoihin, jotka altistuvat magneettikentille. Seurauksena saattaa olla projektorin sisällä olevien jäähdytystuulettimien toimintahäiriö.
- ▶ Vältä savuisia, kosteita tai pölyisiä sijoituspaikkoja.
- Älä sijoita projektorin ilmankostuttimen lähelle.

HUOMAA ▶ Säädä projektorin asento siten, että valo ei osu suoraan sen kaukosäätimen tunnistimeen.

▶ Älä sijoita tuotetta paikkaan, jossa se saattaa aiheuttaa radiohäiriötä.

▶ Aseta PALVELU-kohdan KORKEUS-asetus oikein VALINNAT-valikosta. Jos projektorin käytetään väärällä asetuksella, projektori tai sen sisällä olevat osat voivat vahingoittua. Katso lisätietoja **Käyttäjän ohjekirja - Käyttöohjeet**.

HUOM! • Kun projektorin sisäinen lämpötila nousee korkeaksi, se saattaa aiheuttaa sen, että tuuletin pyörii korkealla nopeudella väliaikaisesti jäähdyttämistä varten.

Laitteiden liittäminen

Ennen kuin kytket projektorin laitteeseen, vahvista laitteen ohjekirjasta, että laite on yhteensopiva tämän projektorin kanssa ja valmistele tarvittavat tarvikkeet, kuten laitteen signaalin mukainen kaapeli. Pyydä neuvoja jälleenmyyjältä, jos tarvittavaa lisävarustetta ei toimitettu tuotteen mukana tai lisävaruste on voittunut.

Kun olet varmistanut, että projektorin ja laitteiden virta on katkaistu, tee liitäntä seuraavien ohjeiden mukaan. Katso ohjekirjan takana olevia kuvia **F-1 - F-4**.

Katso lisätietoja **Käyttäjän ohjekirja - Käyttöohjeet**. Lue ehdottomasti **Käyttäjän ohjekirja - Verkko-toiminnot** ennen projektorin liittämistä verkkoympäristöön.

⚠VAROITUS ► Käytä vain sopivia tarvikkeita. Muussa tapauksessa seurauksena voi olla tulipalo tai laitteen tai projektorin vioittuminen.

- Käytä vain lisälaitteita tai valmistajan suosittelemaa projektorin. Se saattaa olla joidenkin määräysten alainen.
- Älä purkaa projektorin tai sen lisäosia äläkä muuta sen/niiden rakennetta.
- Älä käytä vahingoittuneita tarvikkeita. Varo vahingoittamasta varusteita. Sijoita kaapelit siten, ettei niiden päälle astuta eivätkä ne jää puristuksiin.
- Kuumuutta saattaa kertyä langattoman USB-sovittimen sisään. Jotta välttäisit mahdolliset palovammat, irrota projektorin virtajohto 10 minuutiksi ennen sovittimen koskettamista.
- Kun käytät langatonta USB-sovitinta, käytä toimitettua sovitinkantta.

⚠HUOMAUTUS ► Jos kaapelissa on ferriittisydän ainoastaan toisessa päässä, liitä ferriittisydämellä varustettu pää projektoriin. Sähkömagneettisen häiriön määräykset saattavat edellyttää tätä.

► Ennen kuin kytket projektorin verkkoon, varmista, että sinulla on verkonvalvojan suostumus.

► Älä liitä **LAN**-porttia verkkoon, jossa voi olla liian suuri jännite.

► Laitteen kanssa käytettävää langatonta USB-sovitinta, jota myydään valinnaisena varusteena, tarvitaan projektorin langattoman verkko-toiminnot käyttämiseen.

Ennen langattoman USB-sovittimen yhdistämistä, sammuta projektori ja irrota virtajohto.

HUOM! • Älä kytke projektorin päälle tai pois päältä kun se on kytketty käytössä olevaan laitteeseen, ellei näin opasteta laitteen käsikirjassa.

• Joidenkin tuloporttien toimintaa voidaan säätää käyttövaatimusten mukaan.

Katso lisätietoja **Käyttäjän ohjekirja Käyttöohjeet**.

• Ole varovainen, ettet laita liitintä väärään porttiin.

Sovitinkannen kiinnitys

Kun käytät langatonta USB-sovitinta, käytä toimitettua sovitinkantta varkauksien estämiseksi.

Langaton USB-sovitin: USB-WL-11N-NS

Lämpötila-alue: 0 ~ 40 °C (toimiessa)

1. Löysää ruuvi, joka on **WIRELESS**-portin vasemmalla puolella pohjassa.

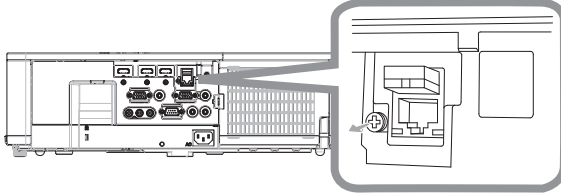

2. Työnnä kannen uloke **WIRELESS**-portin yläpuolella oikealla olevaan reikään nuolen osoittamassa suunnassa.

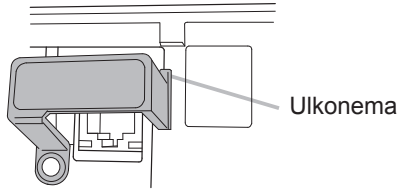

3. Kohdista ruuvien reiät projektoriin ja kanteen. Työnnä projektorista irrotettu ruuvi reikään ja kiristä.

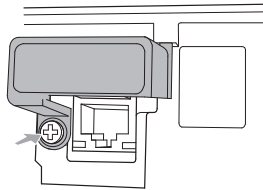

⚠VAROITUS ► Pidä pienet osat poissa lasten ja eläinten ulottuvilta. Ei saa laittaa suuhun.

► Kuumuutta saattaa kertyä langattoman USB-sovittimen sisään. Jotta välttäisit mahdolliset palovammat, irrota projektorin virtajohto 10 minuutiksi ennen sovittimen koskettamista.

Liitinsuojuksen kiinnitys

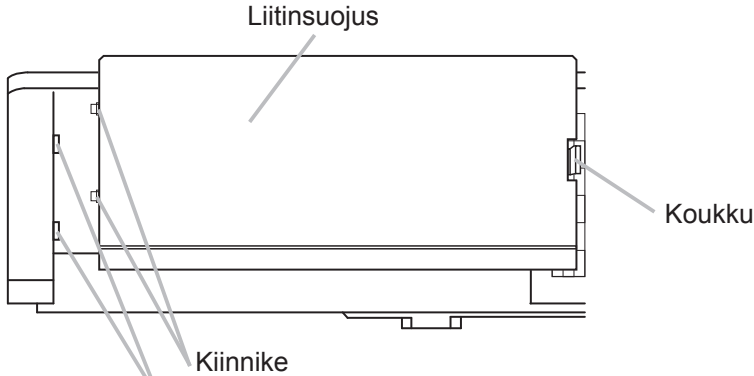

Työnnä liitinsuojuksen kaksi kiinnikettä kotelon reikään ja varmista, että koukku sopii koteloon.

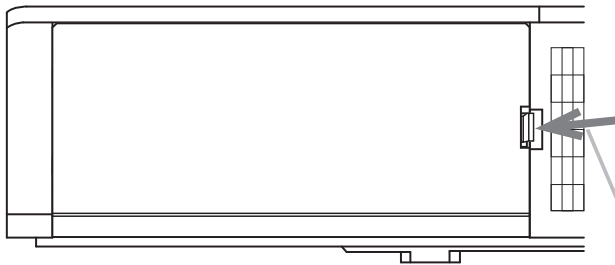

Kun irrotat liitinsuojusta, työnnä koukku nuolen suuntaan ja vedä sitä eteenpäin.

HUOM! • Tämä laite on luokan A tuote. Kun signaalikaapelia tai viestintäkaapelia (esim. LAN-kaapeli) asennetaan tämän tuotteen lähistössä, tämä tuote saattaa aiheuttaa radiohäiriötä. Käyttäjän on tällöin ehkä ryhdyttävä korjaaviin toimenpiteisiin.

Virtalähteen liitäntä

1. Kytke verkkojohdon liitin projektorin AC (verkkotulo).

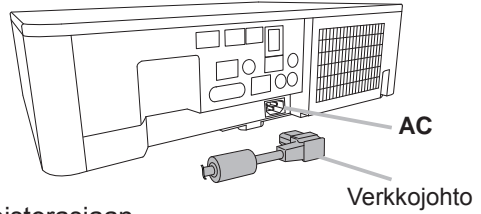

2. Liitä verkkojohdon pistoke kunnolla pistorasiaan. Parin sekunnin kuluttua virtalähteen liittämistä **POWER**-merkkivalo syttyy palamaan oranssina.

Muista, että kun SUOR. PÄÄLLE-toiminto on käynnistetty, virtalähteen liittäminen kytkee projektorin.

VAROITUS ► Noudata erityistä varovaisuutta verkkojohtoa liittäessäsi, sillä väärä tai viallinen liitäntä saattaa aiheuttaa tulipalon ja/tai sähköiskun.

- Älä koske verkkojohtoon märin käsin.
- Käytä ainoastaan projektorin mukana toimitettua verkkojohtoa. Jos johto on vioittunut, ota yhteyttä jälleenmyyjään ja pyydä uusi johto. Älä koskaan tee muutoksia verkkojohtoon.
- Virtajohto tulee vain liittää pistokkeeseen, jonka jännite on virtajohtoon sopiva. Pistorasian tulee olla projektorin lähellä ja helppopääsyisessä paikassa. Irrota verkkojohto kun haluat kytkeä laitteen kokonaan irti.
- Älä jaa virtalähdettä useille laitteille. Muutoin pistorasia ja liittimet voivat ylikuormittua, johtoliitäntä voi löystyä tai seurauksena voi olla tulipalo, sähköisku tai jokin muu onnettomuus.
- Liitä laitteen vaihtovirran (AC) sisääntulon maadoitusliitin rakennuksen maadoitusliittimeen asianmukaisella virtajohtolla (toimitettu mukana).

HUOMAA ► Tämä tuote on myös suunniteltu IT-virtajärjestelmiä varten, joissa on 220–240 V vaihejännite.

Johtojen kiinnittäminen

Käytä mukana toimitettua nippusidettä kiinnittämään johto.

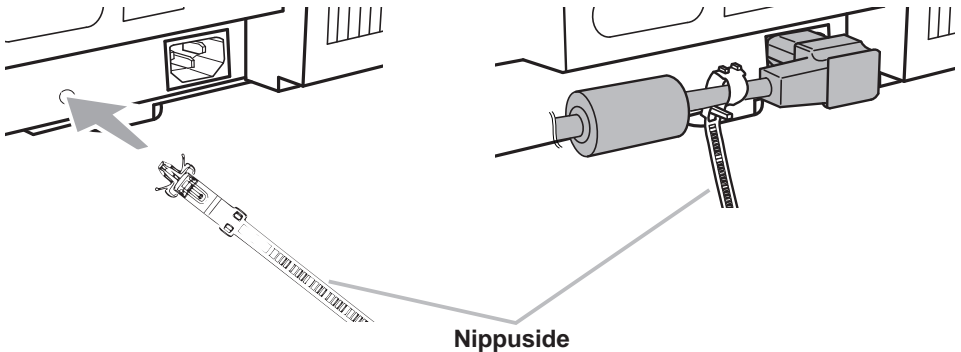

Virran päälle kytkeminen

1. Varmista, että verkkojohto on liitetty lujasti ja oikein projektoriin ja pistorasiaan.
2. Varmista, että **POWER**-merkkivalossa palaa tasainen oranssi valo. Poista sitten linssin suojus.
3. Paina **STANDBY/ON**-painiketta projektorista tai kaukosäätimestä.

Projektorin lamppu syttyy ja **POWER**-merkkivalo alkaa vilkkua vihreänä. Kun virta on kytkeytynyt, merkkivalo lakkaa vilkkumasta ja palaa jatkuvasti vihreänä.

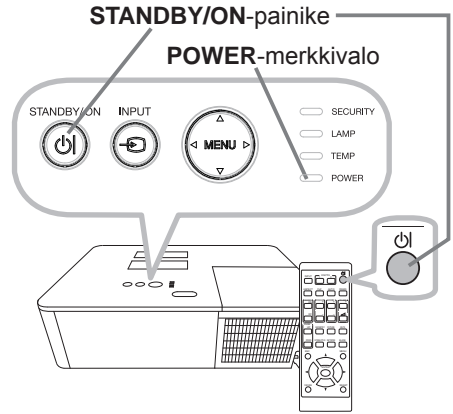

VAROITUS ► Voimakas valo lähtee, kun projektorin virta on kytketty. Älä katso projektorin linssiin äläkä projektorin sisälle projektorissa olevista aukoista, koska heijastussäde saattaa aiheuttaa silmäongelmia.

► Säteen estäminen jollakin aiheuttaa korkean lämpötilan ja saattaa johtaa tulipaloon tai savuun.

HUOM! • Kytke projektoriin virta ennen liitettyjä laitteita.

- Projektorissa on SUOR. PÄÄLLE-toiminto, joka voi kytkeä projektoriin virran automaattisesti. Katso lisätietoja olevista **Käyttäjän ohjekirja Käyttöohjeet**.

CHKISTIE® Projektorin kohottajan säätö

Jos projektorin sijoituspaikan oikea ja vasen puoli ovat hieman epätasapainossa, aseta projektori vaakatasoon kohotinjalcoja käyttämällä.

Jalkoja käyttämällä on myös mahdollista nostaa projektorin etuosaa 11 asteen rajoissa niin, että saadaan sopiva heijastuskulma valkokankaaseen nähden.

Tässä projektorissa on 2 kohotinjalcoaa ja 2 kohotinpainiketta. Kohotinjalcoaa voidaan säätää vetämällä jalan puoleista kohotinpainiketta.

1. Pidä kiinni projektorista ja löysennä kohotinjalat painamalla kohotinpainikkeita.
2. Säädä projektorin etuosaa haluttuun korkeuteen.
3. Vapauta kohotinpainikkeet, jotta kohotinjalat lukkiutuvat.
4. Varmista, että kohotinjalat ovat lukossa ja sijoita projektori varovasti paikalleen.
5. Kohotinjalcoja voidaan tarvittaessa hienosäätää kääntämällä niitä käsin. Pidä projektorista kiinni, kun käännät jalcoja.

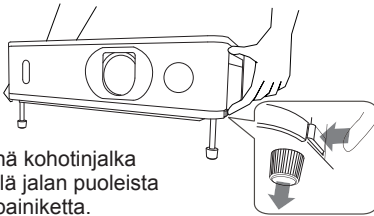
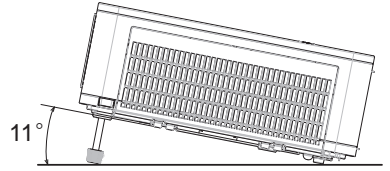

Löysennä kohotinjalca vetämällä jalan puoleista kohotinpainiketta.

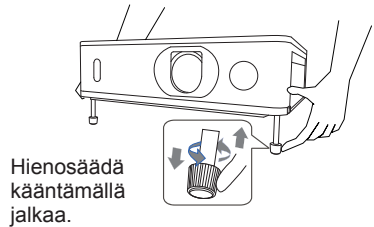

Hienosäädä kääntämällä jalcoaa.

⚠HUOMAUTUS ▶ Älä käsittele nostopainikkeita pitämättä samalla kiinni projektorista, projektori saattaa pudota.

▶ Älä kallista projektoria muulla tavalla kuin nostamalla sen etuosaa 11 asteen verran säätöjalkojen avulla. Projektorin kallistaminen ilmoitettuja rajoja enemmän voi aiheuttaa toimintahäiriöitä tai lyhentää kuluviien osiien tai itse projektorin käyttöikää.

Kuvan näyttö

1. Käynnistä signaalilähde. Kytke signaalilähteen virta ja lähetä sen signaali projektoriin.
2. Käytä **VOLUME + / -** -painiketta äänenvoimakkuuden säätämiseen.
3. Paina **INPUT**-painiketta projektorissa tai kaukosäätimessä. Valitse haluttava tulo katsomalla näkyvää tulolistaa.
4. Paina **ASPECT**-painiketta kaukosäätimestä. Joka kerta, kun painat painiketta, projektori kytkee kuvasuhteen perätysten seuraavalla tavalla.
5. Säädä ruutukoko käyttämällä **ZOOM**-rengasta.
6. Tarkenna kuva **FOCUS**-rengasta käyttämällä.
7. Käännä **VERTICAL**-säädin kokonaan vastapäivään. Käännä se sitten myötäpäivään ja säädä linssin pystyasentoa ylöspäin.
8. Käännä **HORIZONTAL**-säädintä myötä- tai vastapäivään säätääksesi linssin vaaka-asentoa.

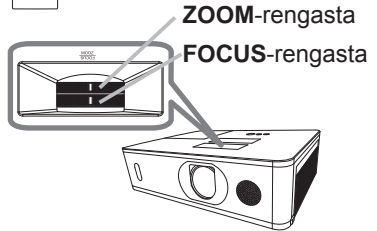
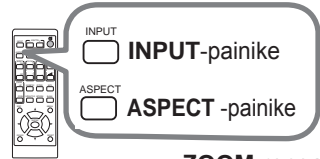
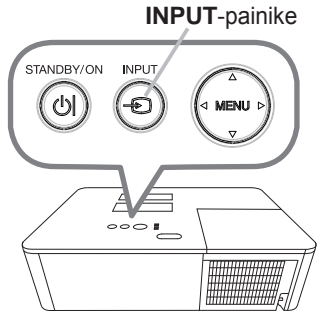

VERTICAL -säädin
HORIZONTAL -säädin

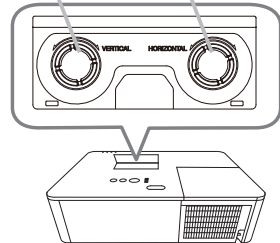

⚠ HUOMAUTUS ► Jos haluat näytön olevan tyhjä, kun projektorin lamppu palaa, käytä TYHJÄ-toimintoa (katso **Käyttäjän ohjekirja - Käyttöohjeet** - opasta) Muut toimenpiteet saattavat vioittaa projektorin.

HUOM! • **ASPECT**-painike ei toimi, jos sopivan signaalin tuloa ei ole.

- Toimintoa suoritettaessa saattaa esiintyä kohinaa ja/tai kuva saattaa väristä hetken ajan. Kyseessä ei ole häiriötoiminto.
- Katso tarkemmat tiedot kuvan säätämisestä luvusta **Käyttäjän ohjekirja - Käyttöohjeet**.

Virran päältä kytkeminen

1. Paina **STANDBY/ON**-painiketta projektorista tai kaukosäätimestä. Valkokankaalla näkyy viesti "Virran pois kytkeminen?" noin 5 sekunnin ajan.
2. Paina **STANDBY/ON** -painiketta uudelleen viestin tultua näkyviin. Projektorin lamppu sammuu ja **POWER**-merkkivalo alkaa vilkkua oranssina. **POWER**-merkkivalo lakkaa vilkkumasta ja valo pysyy oranssina, kun lamppu on jäähtynyt kokonaan.
3. Kiinnitä linssin suojuksen jälkeen, kun **POWER**-merkkivalo muuttuu oranssiksi.

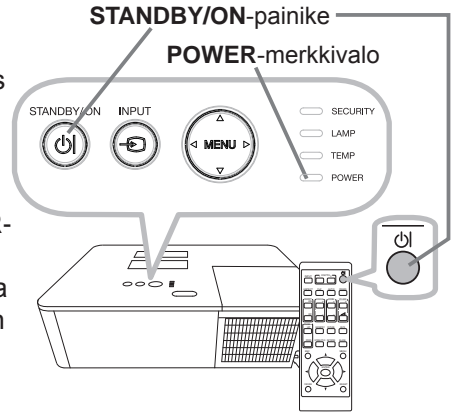

Älä kytke projektorin virtaa ainakaan noin 10 minuuttiin sen jälkeen, kun sen virta on katkaistu. Älä myöskään kytke projektoria pois päältä pian sen jälkeen kun olet kytkenyt sen päälle. Tällaiset toimet saattavat aiheuttaa lampun toimintahäiriön tai lyhentää joidenkin osien, kuten lampun, käyttöikää.

VAROITUS ▶ Älä kosketa lampun suojuksen ja tuuletusaukkojen lähellä olevaa aluetta käytön aikana tai heti käytön jälkeen, sillä ne ovat erittäin kuumat.
▶ Jos virta halutaan katkaista kokonaan, irrota verkkojohto. Verkkoulosoton on sijaittava lähellä projektorista sellaisessa paikassa, jossa johdon liittäminen ja irrottaminen käy helposti.

HUOM! • Katkaise virta projektorista sen jälkeen kun kaikkien liitettyjen laitteiden virta on katkaistu.
• Tässä projektorissa on AUTO POIS-toiminto, joka voi katkaista projektorin virran automaattisesti. Katso lisätietoja olevista **Käyttäjän ohjekirja - Käyttöohjeet**.

Lampun vaihto

Lampun käyttöikä on rajoitettu. Lampun käyttö hyvin pitkään voi aiheuttaa sen, että kuvat ovat tummia tai värisävy on heikkolaatuinen. Huomaa, että jokaisella lampulla on eripituinen käyttöikä ja jotkin voivat rikkoutua tai palaa pian käytön aloittamisen jälkeen. Suosittelemme uuden lampun hankintaa ja lampun pikaista vaihtoa. Ota yhteys paikalliseen jälleenmyyjään saadaksesi uuden lampun ja ilmoita jälleenmyyjälle lampunsi tyyppinumero.

Tyyppinumero : 003-005852-01 (DT01935)

1. Katkaise projektorista virta irrota virtajohto pistorasiasta. Anna lampun jäähtyä vähintään 45 minuuttia.
2. Hanki uusi lamppu. Jos projektori on asennettu erityisillä asennusvarusteilla, tai jos lamppu on rikkoutunut, pyydä jälleenmyyjäsi myös vaihtamaan lamppu.

Jos teet vaihdon itse, noudata seuraavia toimenpiteitä.

3. Irrota lampun suojuksen ruuvi (merkitty nuolella) ja liu'uta ja nosta sitten lampun suojuksen pois.
4. Irrota lampun 3 ruuvia (merkitty nuolella) ja vedä lamppu hitaasti ulos kahvoista kiinni pitäen. Älä löysennä mitään muita ruuveja.
5. Aseta uusi lamppu paikalleen ja kiristä edellisessä vaiheessa löysennetyt lampun 3 ruuvia tiukasti, jotta lamppu lukkiutuu paikalleen.
6. Kun yhdistät lampun suojuksen kiinnittäviä osia ja projektori toisiinsa, liu'uta lampun suojuksen takaisin paikalleen. Sen jälkeen kiristä tiukasti lampun suojuksen ruuvi.
7. Laita projektori päälle ja nollaa lamppuaika käyttämällä toimintoa LAMPPU IKÄ valikosta SÄÄTÖ.

- (1) Ota valikko näkyviin painamalla painiketta **MENU**.
- (2) Kohdista kohtaan LISÄVALIKKO valikossa käyttämällä painiketta ▼/▲ ja paina sitten painiketta ►.
- (3) Kohdista kohtaan SÄÄTÖ valikon vasemmassa sarakkeessa painikkeella ▼/▲ ja paina sitten painiketta ►.
- (4) Kohdista LAMPPU & SUODATIN -kohtaan ▼/▲-painikkeella, paina sitten ►-painiketta.
- (5) Kohdista kohtaan LAMPPU IKÄ painikkeella ▼/▲ ja paina sitten painiketta ►. Valintaikkuna tulee näkyviin.
- (6) Paina painiketta ► valitaksesi "OK" valintaruudusta. Tämä nollaa lampun käyttöiän.

Lampun suojuksen ruuvi

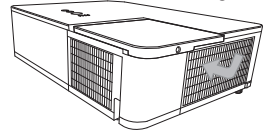
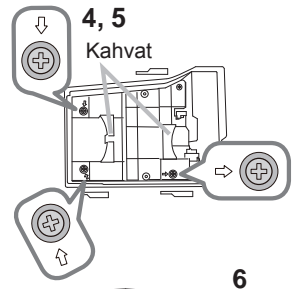
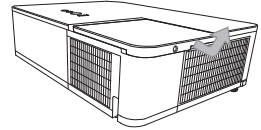
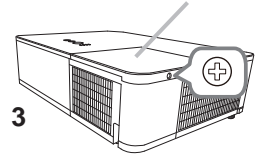

⚠ HUOMAUTUS ► Älä kosketa projektorin sisäosia, kun lamppu on otettu pois.

HUOM! • Nollaa lampun ikä vain lampun vaihdon jälkeen, jotta merkkivalo näyttää oikeat tiedot lampusta.

**KORKEAJÄNNITE****KORKEA LÄMPÖTILA****KORKEA PAINE**

⚠VAROITUS ► Projektorissa käytetään korkeapaineista elohopealasilamppua. Lamppu voi rikkoutua kovalla pamauksella, tai palaa, jos sitä tärytetään tai raaputetaan, käsitellään kuumana tai kun se on kulunut. Huomaa, että jokaisella lampulla on eripituinen käyttöikä, ja jotkut lamput voivat rikkoutua tai palaa pian käyttöönoton jälkeen. Jos lamppu rikkoutuu, lasinsirpaleita saattaa lisäksi lentää lampun pesään ja elohopeaa sisältävää kaasua ja lasihiukkasia sisältävää pölyä saattaa purkautua projektorin tuuletusaukoista.

► **Lampun hävittämisestä:** Tämä tuote sisältää elohopealampun; sitä ei saa laittaa talousroskiin. Se on hävitettävä asianmukaisten ympäristösäädösten mukaisesti.

- Katso lisätietoja lampun kierrätyksestä osoitteesta www.lamprecycle.org (USA:ssa).
- Laitetta hävitettäessä ota yhteyttä paikallisiin viranomaisiin tai www.eiae.org (USA:ssa) tai www.epsc.ca (Kanadassa).

Saat lisätietoja jälleenmyyjältä.



Kytke pois päältä
pistoke
irti
verkkovirran
pistorasiasta

- Mikäli lamppu rikkoutuu (siitä kuuluu rikkoutuessa kova pamaus), irrota verkkojohto pistorasiasta ja muista pyytää vaihtolamppu paikalliselta jälleenmyyjältä. Huomaa, että lasinsirpaleet voivat vahingoittaa projektorin sisäosia, tai aiheuttaa vammoja laitetta käsiteltäessä. Älä yritä itse puhdistaa projektoria tai vaihtaa lamppua.

- Mikäli lamppu rikkoutuu (siitä kuuluu rikkoutuessa kova pamaus), tuuleta huone hyvin ja varo hengittämästä projektorin tuuletusaukoista purkautuvaa kaasua tai hiukkasia ja päästämästä niitä silmiin tai suuhun.
- Sammuta projektori ja irrota se verkkovirrasta ennen lampun vaihtoa. Odota vähintään 45 minuuttia, jotta lamppu jäähtyy riittävästi. Lampun käsitteleminen kuumana voi aiheuttaa palovammoja, myös lamppu voi vioittua.



- Älä koskaan ruuvaa auki muita kuin osoitettuja (nuolella merkittyjä) ruuveja.
- Älä avaa lampun suojusta kun projektori on kiinnitetty kattoon. Tämä on vaarallista, sillä jos lamppu on rikki, lasinsirpaleet putoavat suoraan ulos kun suojus avataan. Lisäksi korkeilla paikoilla työskentely on vaarallista, joten pyydä paikallista jälleenmyyjää vaihtamaan lamppu vaikka se ei olisikaan rikki.
- Älä käytä projektoria silloin, kun lampun suojus on poistettu. Lamppua vaihdettaessa varmista, että ruuvit ruuvataan tiukasti kiinni. Löysät ruuvit voivat aiheuttaa vaurioita tai vammoja.



- Käytä ainoastaan mainitun tyyppistä lamppua. Muiden kuin tälle mallille hyväksytyjen lamppujen käyttö saattaa aiheuttaa tulipalon, vaurioittaa tuotetta tai lyhentää sen käyttöikää.
- Jos lamppu rikkoutuu pian sen ensimmäisen käyttökerran jälkeen, on mahdollista että lampun lisäksi on olemassa muita sähköongelmia. Jos näin tapahtuu, ota yhteyttä paikalliseen jälleenmyyjään tai huoltoedustajaan.
- Käsittele varoen: lampun täristäminen tai raapiminen voi aiheuttaa lampun rikkoutumisen käytön aikana.
- Lampun pitkäaikainen käyttö voi johtaa lampun tummenemiseen, syttymisvaikeuksiin tai lampun särkymiseen. Jos kuva näyttää tummalta, tai värisävyt ovat haaleat, vaihda lamppu mahdollisimman pian. Älä käytä vanhoja (käytettyjä) lamppua; ne saattavat aiheuttaa rikkoutumisen.

Ilmasuodattimen puhdistaminen ja vaihtaminen

Tarkasta ja puhdista ilmasuodatin säännöllisesti. Jos merkkivalot tai viesti kehottavat puhdistamaan ilmasuodattimen, puhdista se mahdollisimman pian. Lisäksi ylimääräinen ilmansuodatin on kiinnitetty suodattimen suojuksen sisäisivulle. Jos toinen suodattimista vahingoittuu tai on liian likainen, vaihda koko suodatinsarja uuteen.

Anna jälleenmyyjälle seuraava tyyppinumero, kun hankit uuden suodatinsarjan.

Tyyppinumero : 003-005853-01 (UX41161)

1. Katkaise projektorista virta ja irrota virtajohto pistorasiasta. Anna projektorin jäähtyä riittävästi.
2. Puhdista suodattimen kansi ja sen ympäristö pölynimurilla.
3. Irrota suodattimen kansi nostamalla sen nupeista.
4. Vedä suodatinyksikön nuppia ylös ja irrota suodatinyksikkö projektorista.
5. Puhdista suodattimen tuuletusaukko projektorissa ja suodatinyksikön ulkopuoli pölynimurilla.
6. Puhdista suodatinyksikön kaikkien osien sisäpuolet pölynimurilla. Jos suodattimet ovat vaurioituneet tai hyvin likaiset, vaihda ne.
7. Pane suodatinyksikkö takaisin projektoriin.
8. Aseta suodattimen kansi takaisin paikalleen.

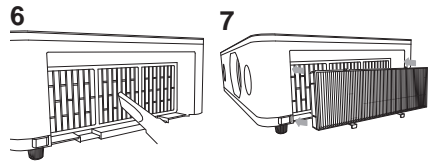
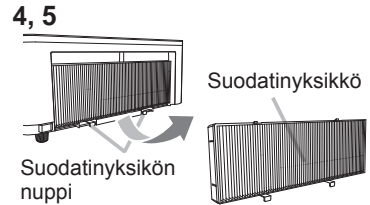
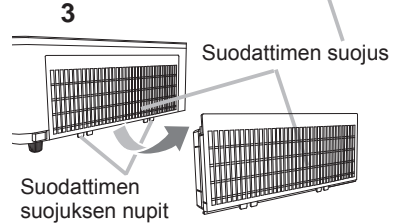
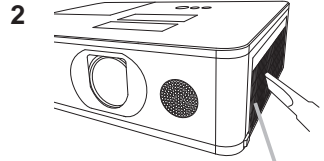

(jatkuu seuraavalle sivulle)

Ilmasuodattimen puhdistaminen ja vaihtaminen (jatkuu)

9. Käynnistä projektori ja nollaa ilmasuodattimen käyttöaika käyttämällä SUODATIN IKÄ-toimintoa HELP. VAL. -valikossa.
- (1) Paina **MENU**-painiketta valikon tuomiseksi näyttöön.
 - (2) Kohdista SUODATIN IKÄ-kohtaan ▲/▼ painikkeilla, paina sitten ► (tai **ENTER / RESET**) -painiketta. Valintaikkuna tulee näkyviin.
 - (3) Paina ► painiketta ja valitse "OK" valintaikkunassa. Näin suodattimen käyttöaika nollautuu.

⚠VAROITUS ► Ennen kuin alat huoltaa ilmasuodatinta, varmista, että verkkojohtoa ei ole liitetty ja anna projektorin jäähtyä riittävästi.

► Käytä aina vain teknisissä tiedoissa ilmoitettua ilmasuodatintyyppiä. Älä käytä projektorilla ilman ilmasuodatinta tai suodattimen suojusta. Siitä saattaa seurata tulipalo tai projektorin epäkuntoon meneminen.

► Puhdista ilmasuodatin säännöllisesti. Mikäli pöly tms. tukkii ilmasuodattimen, sisäinen lämpötila nousee ja se saattaa aiheuttaa tulipalon syttymisen, palovammoja tai projektorin epäkuntoon menemisen.

HUOMI! • Nollaa suodattimen käyttöaika vain ilmasuodattimen puhdistuksen tai vaihdon yhteydessä, jotta ilmasuodattimen näyttömerkintä toimii oikein.

- Projektori saattaa näyttää viestejä kuten "TARKISTA TUULETUS" tai katkaista virran, jotta saadaan estettyä sisäisen lämpötilan nouseminen liian korkeaksi.

Sisäisen kellon pariston vaihto

Pariston asennus vaaditaan joissakin tapauksissa. (📖Tapahtumasuunnittelu kohdassa Käyttäjän ohjekirja - Verkkotoiminnot) Paristo ei ole sisällä tehtaasta lähetyshetkellä. Vaihda paristo noudattamalla seuraavaa toimenpidettä.

1. Katkaise projektorista virta, irrota virtajohto. Anna projektorin jäähtyä riittävästi.
2. Kun olet varmistanut, että projektori on jäähtynyt riittävästi, käännä se hitaasti niin, että sen pohja osoittaa ylös.
3. Käännä pariston suojus kokonaan "OPEN"-merkinnän kohdalle esim. kolikolla ja nosta suojus pois.
4. Nosta paristo ulos esim. ruuvitaltalla. Älä käytä metallisia työkaluja. Pidä sormea pariston päällä, kun nostat sitä, sillä se saattaa ponnahtaa lokeroista.
5. Vaihda tilalle uusi MAXELL tai HITACHI MAXELL -paristo, osanro **CR2032** tai **CR2032H**. Työnnä paristo muovipidikkeen alle paina se lokeroon, kunnes se napsahtaa paikalleen.
6. Aseta paristosuojaus takaisin paikalleen ja käännä sitä sitten suuntaan "CLOSE" kolikolla tms.

Paristosuojaus

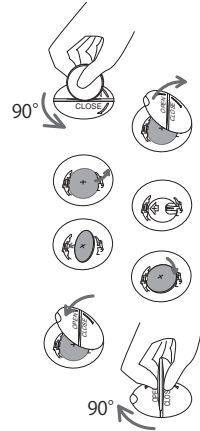
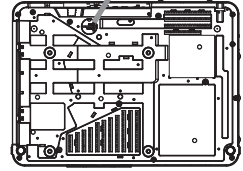

⚠ VAROITUS ► Käsittele aina paristoja varoen ja käytä niitä vain ohjeiden mukaisesti. Paristo saattaa räjähtää, jos sitä käsitellään väärin. Älä lataa, purkaa tai hävitä sitä tulesta.

Lisäksi väärä käyttö saattaa johtaa halkeamiin tai vuotoihin, jotka voivat aiheuttaa tulipalon, vammoja ja/tai ympäristön saastumista.

- Käytä ainoastaan ohjeissa mainittuja paristoja.
- Paristoja vaihdettaessa varmista, että uusien paristojen plus- ja miinusnavat on suunnattu oikein.
- Pidä paristot lasten ja lemmikkieläinten ulottumattomilla. Mikäli paristo joutuu nieluun, ota välittömästi yhteyttä lääkäriin ensiavun saamiseksi.
- Älä oikosulje tai juota paristoa.
- Älä päästä paristoa tuleen tai veteen. Säilytä paristoja pimeässä, viileässä ja kuivassa paikassa.
- Jos huomaat, että paristo vuotaa, pyyhi vuotanut neste pois ja vaihda paristo uuteen. Jos vuotanutta nestettä tarttuu ihoosi tai vaatteisiisi, huuhtelee välittömästi vedellä.
- Noudata paikallisia paristojen hävittämistä koskevia säännöksiä.

CD-levyllä olevien käyttöohjeiden käyttäminen

Muuta tälle laitteelle tarkoitetut käyttöohjeet on kirjoitettu varusteisiin kuuluvalla CD-ROM-levylle, jonka nimi on "User's Manual (detailed)". Lue seuraavat ohjeet ennen CD-ROM-levyn käyttöä.

■ Järjestelmävaatimukset

CD-ROMin käyttämiseksi tarvitaan seuraavanlaista järjestelmää.

Windows®: Käyttöjärjestelmä: Microsoft® Windows® 7 tai myöhempi

Macintosh®: Käyttöjärjestelmä: Mac OS X® 10.6 tai myöhempi

CD-ROM/DVD-ROM-asema

Sovellukset: Microsoft® Internet Explorer® 11 tai myöhempi, Microsoft® Edge
Adobe® Acrobat® Reader® 8.0 tai myöhempi

■ CD-levyn käyttö

1. Aseta CD tietokoneen CD-ROM/DVD-ROM-asemaan.

Windows®: Hetken kuluttua verkkoselain käynnistyy automaattisesti. Näkyviin tulee aloitusikkuna.

Macintosh®: (1) Tuplanapsauta työpöydälle ilmestynyttä "PROJECTORS" – kuvaketta.

(2) Kun napsautat "main.html" –tiedostoa, verkkoselain käynnistyy ja näkyviin tulee aloitusikkuna.

2. Napsauta ensin projektorin mallinimeä ja napsauta näytössä olevasta luettelosta kieltä jonka haluat. Käyttäjän ohjekirja (yksityiskohtainen) avautuu.

△HUOMAUTUS ► Käytä CD-ROMia ainoastaan tietokoneen CD/DVD-asemassa. CD-ROM on suunniteltu käytettäväksi ainoastaan tietokoneessa. ÄLÄ KOSKAAN ASETA CD-ROMIA CD/DVD-SOITTIMEEN, JOKA EI OLE TIETOKONE. CD-ROMin asettaminen yhteensopimattomaan CD/DVD asemaan saattaa aiheuttaa kovaa ääntä joka saattaa vuorostaan JOHTAA KUULO- JA KAIUTINVAURIOIHIN.

• Kun olet käyttänyt CD-ROMia, laita se CD-koteloon ja talleta se. Älä pidä CD:tä suorassa auringonvalossa, korkeissa lämpötiloissa tai hyvin kosteassa ympäristössä.

HUOM! • CD-ROMin tiedot voivat muuttua ilman eri ilmoitusta. Viimeisimmät tiedot projektorista löytyvät sivuiltamme. (📖24)

• Mitään vastuuta ei oteta mahdollisesta esteestä tai viasta, joita tietokoneen kiintolevylle tai ohjelmistolle voi aiheutua CD-ROMin käytöstä.

• CD-ROMin sisältämiä tietoja ei saa kopioida, toistaa tai julkaista uudelleen kokonaan tai osin ilman ilmoitusta yrityksellemme.

Tekniset tiedot

Kohta	Tekninen tieto
Tuotenimi	Nestekideprojektor
Nestekide-paneeli	LW502: 1,024,000 pikseliä (1280 horisontaalista x 800 vertikaalista) LWU502: 2,304,000 pikseliä (1920 horisontaalista x 1200 vertikaalista) LX602: 786,432 pikseliä (1024 horisontaalista x 768 vertikaalista)
Lamppu	300W
Kaiutin	16 W x1
Virtalähde /Nimellisvirta	Vaihtovirta100V-120V: 4,4A, Vaihtovirta220V-240V: 2,2A
Virrankulutus	Vaihtovirta100V-120V: 440W, Vaihtovirta220V-240V: 420W
Lämpötila-alue	0 ~ 40 °C (toimiessa) • Kun projektoria käytetään suurissa korkeuksissa, ympäristölämpötilat, jotka ylittävät noin 35°C, saattavat lyhentää optisten osien kestoikää. On suositeltavaa laskea lämpötilaa mahdollisimman paljon. 35 ~ 40°C • Lampun kirkkautta pienennetään automaattisesti.
Koko	460 (J) x 138 (K) x 334 (S) mm • Mukana ei ole esiin työntyviä osia. Katso ohjekirjan takana olevaa kuvaa F-5 - F-7 .
Paino (massa)	LW502/LX602: Noin 6,8 kg LWU502: Noin 7,1 kg

(jatkuu seuraavalle sivulle)

Kohta	Tekninen tieto
Portit	COMPUTER IN D-sub 15 pin miniliitin x1
	HDMI 1 HDMI-liitin x1
	HDMI 2 HDMI-liitin x1
	HDMI OUT HDMI-liitin x1
	HDBaseT * RJ45-liitin x1
	MONITOR OUT D-sub 15 pin miniliitin x1
	VIDEO RCA-liitin x1
	AUDIO IN1 3,5 mm (stereo) miniliitin x1
	AUDIO IN2 (L, R) RCA-liitin x2
	AUDIO OUT 3,5 mm (stereo) miniliitin x1
	WIRELESS Wireless-liitin x1
	CONTROL D-sub 9 nastainen liitin x1
	LAN RJ45-liitin x1
	REMOTE CONTROL IN 3,5 mm (stereo) miniliitin x1
REMOTE CONTROL OUT 3,5 mm (stereo) miniliitin x1	
Valinnaiset osat	Lamppu: 003-005852-01 (DT01935)
	Suodatinsarja: 003-005853-01 (UX41161)
	Kysy lisätietoja jälleenmyyjältä.

* Vain LW502/LWU502

Valmistusvuosi ja kuukausi

Tämän projektin valmistusvuosi ja -kuukausi on osoitettu projektin luokituskilven sarjanumerossa seuraavalla tavalla.

Esimerkki: **F 6 F 3 0 W 0 0 0 1**

- └─ Valmistuskuukausi: A = Tammikuu, B = Helmikuu, ... L = Joulukuu.
- └─ Valmistusvuosi: 6 = 2016, 7 = 2017, ... 0 = 2020, 1 = 2021.

Valmistusmaa: Kiina

Tätä tuotetta on säilytettävä ja kuljetettava tehdaspakkauksessa. Kuljetuksessa sitä on suojattava iskuiltä, kaatumiselta, kosteudelta ja ilmastotekijöiltä. Varastointi lämpötilassa -20 - +40 astetta ja kosteudessa, joka ei ylitä 80%. Kuljetuksen, varastoinnin ja säilytyksen aikana käyttäjän tulisi noudattaa pakkauksessa näkyviä käsittelymerkkejä.

Vianetsintä - Takuu ja jälkihuolto

Jos jotakin epätavallista esiintyy (esimerkiksi projektorista tulee savua, outoa hajua tai ääntä), lopeta käyttö välittömästi.

Jos projektorin toiminnassa esiintyy muita ongelmia, katso ensin ohjeita olevien **Käyttäjän ohjekirja - Käyttöohjeet**, **Päällekkäinasennusopas** ja **Verkkotoiminnot**, luvusta "Vianetsintä" ja suorita kaikki suositetut tarkastustoimet.

Mikäli ongelma ei ratkea tämän avulla ota yhteys jälleenmyyjään tai huoltoyhtiöön. He kertovat sinulle mikä takuuehto soveltuu tilanteeseen.

Viimeisimmät tiedot projektorista löytyvät seuraavalta verkkosivulta.

<http://www.christiedigital.com>

HUOM! • Tämän ohjekirjan tiedot voivat muuttua ilman eri ilmoitusta.

- Tämän ohjeen kuvat ovat vain havainnollistavia. Ne voivat olla hieman erilaisia kuin projektorissasi.
- Valmistaja ei ota mitään vastuuta ohjekirjassa mahdollisesti olevista virheistä.
- Dokumentin tai sen sisällön jäljentäminen, siirto tai käyttö ei ole sallittua ilman nimenomaista kirjallista valtuutusta.

Tavaramerkin vahvistus

- Mac®, Macintosh® ja Mac OS X® ovat Apple Inc. rekisteröity tavaramerkki Yhdysvalloissa ja/tai muissa maissa.
 - Adobe® ja Acrobat®, Reader® ovat Adobe Systems Incorporated'in rekisteröityjä tavaramerkkejä.
 - Microsoft®, Internet Explorer®, Windows® ja Windows Vista® ovat Microsoft Corporationin rekisteröity tavaramerkki Yhdysvalloissa ja/ tai muissa maissa.
 - HDMI™, HDMI-logo ja High-Definition Multimedia Interface ovat HDMI Licensing LLC:n tavaramerkkejä tai rekisteröityjä tavaramerkkejä Yhdysvalloissa ja muissa maissa.
 - Blu-ray Disc™ ja Blu-ray™ ovat Blu-ray Disc Associationin tuotemerkkejä.
 - HDBaseT™ ja HDBaseT Alliance-logot ovat HDBaseT Alliancen tavaramerkkejä.
- Kaikki muut tavaramerkit ovat vastaavien omistajiensa omaisuutta.

Projektoriohjelmiston käyttöoikeussopimus

- Projektorin ohjelmisto koostuu useista itsenäisistä ohjelmistomoduuleista, jotka on suojattu yrityksemme ja/tai kolmannen osapuolen tekijänoikeuksilla.
- Lue erillinen "Projektoriohjelmiston käyttöoikeussopimus". (CD)

LW502/LWU502/LX602

Podręcznik użytkownika (skrócony)

Dziękujemy za nabycie projektora.

Przed rozpoczęciem korzystania z produktu należy zapoznać się z treścią tego podręcznika, aby używać go bezpiecznie i prawidłowo.

⚠ ZAGROŻENIE ► Przed użyciem projektora koniecznie przeczytaj wszystkie podręczniki użytkownika. Po przeczytaniu zachowaj niniejsze materiały w bezpiecznym miejscu do wykorzystania w przyszłości.

► Należy przestrzegać wszystkich ostrzeżeń i uwag zawartych w dokumentacji i umieszczonych na projektorze.

► Należy przestrzegać wszystkich instrukcji zawartych w dokumentacji i umieszczonych na projektorze.

UWAGA • W niniejszym podręczniku, o ile nie towarzyszą temu specjalne komentarze, termin „podręczniki” oznacza całą dokumentację dostarczoną wraz z produktem, natomiast termin „produkt” oznacza projektor i wszystkie dołączone do niego akcesoria.

Spis treści

Na początek..... 2	Podłączanie zasilania..... 11
Wyjaśnienie oznaczeń i symboli graficznych....2	Mocowanie kabli..... 11
Ważne instrukcje dotyczące bezpieczeństwa ..2	Włączanie zasilania..... 12
Uwagi prawne..... 3	Regulacja podnośnika projektora..... 13
O interferencji elektromagnetycznej.....3	Wyświetlanie obrazu..... 14
Utylizacja starego wyposażenia i baterii tylko dla Unii Europejskiej i krajów z systemem recyklingu.....4	Wyłączanie zasilania..... 15
Zawartość Opakowania..... 4	Wymiana lampy..... 16
Przygotowanie pilota	Czyszczenie oraz wymiana
zdalnego sterowania..... 5	filtra powietrza..... 18
Sposoby ustawiania..... 6	Wymiana baterii wewnętrznego zegara..... 20
Podłączanie urządzeń..... 8	Korzystanie z podręcznika
Mocowanie pokrywa adaptera..... 9	zapisanego na dysku CD..... 21
Mocowanie osłony gniazda..... 10	Specyfikacja..... 22
	Rozwiązywanie problemów
	- Serwis gwarancyjny i pogwarancyjny... 24

Na początek

Wyjaśnienie oznaczeń i symboli graficznych

Następujące oznaczenia i symbole graficzne używane w podręcznikach i na produkcie mają na celu zwiększenie bezpieczeństwa. Należy zapoznać się z ich znaczeniem oraz ich przestrzeżać.

⚠ ZAGROŻENIE To oznaczenie ostrzega przed ryzykiem poważnych obrażeń fizycznych a nawet śmierci.

⚠ OSTRZEŻENIE To oznaczenie ostrzega przed ryzykiem obrażeń fizycznych lub strat materialnych.

ZAWIADOMIENIE To oznaczenie informuje o możliwych kłopotach.

Ważne instrukcje dotyczące bezpieczeństwa

Poniżej podano ważne instrukcje dotyczące bezpiecznego korzystania z produktu. Podczas używania produktu należy zawsze ich przestrzegać. Producent nie bierze na siebie odpowiedzialności za szkody powstałe w wyniku eksploatacji niezgodnej z instrukcjami zawartymi w podręczniku projektora.

⚠ ZAGROŻENIE ▶ Nigdy nie wolno używać produktu w trakcie lub po wystąpieniu nietypowych zjawisk (np. wydzielanie dymu, dziwnych zapach, dostanie się do środka płynu lub przedmiotu, pęknięcie, itp.). W przypadku wystąpienia nietypowego zjawiska, należy bezzwłocznie odłączyć projektor od sieci zasilania.

▶ Produkt należy trzymać z dala od dzieci i zwierząt domowych.

▶ Małe części należy przechowywać poza zasięgiem dzieci i zwierząt. W razie połknięcia, należy skontaktować się jak najprędzej z lekarzem w celu uzyskania pomocy.

▶ Nie wolno używać produktu, gdy istnieje zagrożenie burzą z piorunami.

▶ Jeżeli projektor nie jest używany przez dłuższy czas, należy go odłączyć od gniazda elektrycznego.

▶ Nie wolno otwierać ani wyjmować żadnej części produktu, o ile nie wskazano inaczej w podręcznikach. Wewnętrzną konserwację należy pozostawić sprzedawcy lub serwisowi.

▶ Należy używać wyłącznie akcesoriów określonych lub zalecanych przez producenta.

▶ Nie wolno modyfikować ani projektora ani akcesoriów.

▶ Nie wolno pozwolić, aby jakikolwiek płyn dostał się do wnętrza projektora.

▶ Nie wolno dopuszczać, aby produkt uległ zmoczeniu.

▶ Nie wolno stawiać projektora w miejscach, gdzie używane są oleje, np.

kuchenne lub maszynowe. Olej może uszkodzić produkt, powodując wadliwe

funkcjonowanie lub upadek z miejsca montażu. Nie wolno stosować kleju takiego jak uszczelniacz do gwintów, smaru i podobnych.

▶ Nie wolno narażać produktu na wstrząsy lub obciążenie.

- Nie wolno stawiać produktu w niestabilnych miejscach np. na nierównej powierzchni lub na pochylonym stole.

- Nie wolno stawiać produktu w niestabilny sposób. Należy umieszczać projektor w taki sposób, aby nie wystawał z powierzchni, na której jest umieszczony.

- Przenosząc projektor, umieść ręce na uchwycie znajdującym się u dołu projektora.

- Podczas przenoszenia należy odłączyć od projektora wszystkie części składowe łącznie z przewodem zasilania i kablami.

▶ W czasie, gdy włączona jest lampa nie wolno zaglądać w obiektyw lub w otwory na projektorze, ponieważ wiązka projekcyjna może spowodować problemy z oczami.

▶ Gdy lampa jest włączona nie wolno zbliżać się do pokrywy lampy i do otworów wentylacyjnych. Również po jej wyłączeniu należy chwilę odczekać ponieważ jest bardzo gorąca.

CHKISTIE®

Uwagi prawne

O interferencji elektromagnetycznej

Jest to produkt klasy A. W środowisku domowym może on wywoływać zakłócenia radiowe, co oznacza, że użytkownik będzie musiał podjąć odpowiednie środki zaradcze.

Produkt może powodować zakłócenia, gdy jest używany w dzielnicach mieszkaniowych. Należy unikać takich zastosowań o ile użytkownik nie podejmie specjalnych środków mających na celu zmniejszenie emisji elektromagnetycznych, które zapobiegają zakłóceniom odbioru audycji radiowych i telewizyjnych.

Kanada

CAN ICES-3(A) / NMB-3(A).

W Stanach Zjednoczonych i w miejscach, gdzie obowiązują przepisy FCC

Niniejsze urządzenie wykonane zostało zgodnie z częścią 15 Przepisów FCC. Jego działanie spełnia dwa następujące warunki: (1) urządzenie nie może powodować szkodliwych zakłóceń, oraz (2) urządzenie musi tolerować występujące zakłócenia, również takie, które mogą powodować jego niepożądaną pracę.

Niniejsze urządzenie zostało przetestowane i stwierdzono jego zgodność z ograniczeniami stawianymi dla urządzeń cyfrowych klasy A, stosownie do Części 15 Przepisów FCC.

Podane ograniczenia zostały zaprojektowane z myślą o zapewnieniu odpowiedniego stopnia ochrony przed szkodliwymi interferencjami w zastosowaniach komercyjnych. Niniejsze urządzenie generuje, używa i może promieniować fale elektromagnetyczne. Niewłaściwa instalacja lub obsługa tego urządzenia niezgodna z podręcznikiem może wywołać szkodliwe zakłócenia komunikacji radiowej. Działanie tego sprzętu w środowisku mieszkalnym może z dużą dozą prawdopodobieństwa powodować szkodliwe zakłócenia. W takim wypadku użytkownik będzie musiał skorygować zakłócenia na własny koszt.

INSTRUKCJE DLA UŻYTKOWNIKÓW: Niektóre kable muszą być wyposażone w przeciwzakłóceńowy rdzeń ferrytowy. Do połączeń należy więc stosować kable dołączone jako akcesoria lub przeznaczone do określonego połączenia. W przypadku kabli z rdzeniem ferrytowym przy jednym z końców, należy tę stronę kabla przyłączyć do projektora.

OSTRZEŻENIE: Wszelkie zmiany lub modyfikacje nie zatwierdzone przez organizację odpowiedzialną za zgodność, mogą powodować cofnięcie zezwolenia do obsługi danego sprzętu.



RG2

Tak jak w przypadku każdego źródła jasnego światła, nie należy patrzeć bezpośrednio w promień światła, RG2 IEC 62471-5:2015.

Uwagi prawne (ciąg dalszy)

Utylizacja starego wyposażenia i baterii tylko dla Unii Europejskiej i krajów z systemem recyklingu



Powyższy znak zgodny jest z Dyrektywą w sprawie zużytego sprzętu elektrycznego i elektronicznego 2012/19/UE (WEEE). Niniejszy znak nakazuje, aby NIE wyrzucać sprzętów, które zawierają zużyte lub usunięte baterie, jako niesortowane odpady miejskie, ale aby korzystać z dostępnych systemów zwrotów i zbiórek. Jeśli zawarte w niniejszym sprzęcie baterie lub akumulatory pokazują symbole chemiczne Hg, Cd lub Pb, oznacza to, iż bateria posiada zawartość metalu ciężkiego powyżej 0,0005 % rtęci, lub powyżej 0,002 % kadmu, lub powyżej 0,004 % ołowiu.



Zwróć uwagę na symbol baterii (symbol na spodzie): Symbol ten może być używany w połączeniu z symbolami chemicznymi. W takim przypadku spełnia on wymagania ustanowione przez Dyrektywę, dotyczące zastosowanych chemikaliów.

Zawartość Opakowania

Projektor powinien być wyposażony w wymienione poniżej wyposażenie. Sprawdź czy zawartość opakowania jest w komplecie. Ewentualne braki natychmiast zgłoś sprzedawcy.

Należy zapoznać się z rysunkiem **F-8** znajdującym się pod koniec tej Instrukcji.

- (1) Pilot i dwie (Baterie nie są dołączone)
- (2) Przewód zasilający
- (3) Kabel komputerowy
- (4) Zatyczka obiektywu (LWU502)
- (5) Zatyczka obiektywu (LW502/LX602)
- (6) Podręcznik użytkownika (Książka x1, CD x1)
- (7) Nalepka informacyjna
- (8) Aplikacja CD
- (9) Pokrywa adaptera
- (10) Osłona gniazda *
- (11) Uchwyt kablowy HDMI (x3)
- (12) Opaska kablowa (x3)
- (13) Opaska kablowa (x1)
- (14) Hak metalowy
- (15) Śruby

* Tylko LW502/LWU502

⚠ ZAGROŻENIE ► Małe części należy przechowywać poza zasięgiem dzieci i zwierząt. Nie wkładać ich do ust. W razie połknięcia, należy skontaktować się jak najprędzej z lekarzem w celu uzyskania pomocy.

UWAGA • Zachowaj oryginalne opakowanie urządzenia na ewentualność przyszłego transportu. Projektor powinien być przenoszony w oryginalnym opakowaniu.

Przygotowanie pilota zdalnego sterowania

Przed użyciem pilota należy włożyć do niego baterie. Wymienić baterie, gdy pilot zaczyna działać nieprawidłowo. Jeśli pilot nie będzie używany przez dłuższy okres, to trzeba wyjąć z niego baterie i przechować je w bezpiecznym miejscu.

1. Zdjąć pokrywę baterii z tyłu pilota zdalnego sterowania.
2. Ustawić odpowiednio i włożyć baterie AA według oznaczeń plus i minus na pilocie. (Należy wykorzystywać odpowiednie baterie węglowo-cynkowe lub alkaliczne AA (jednorazowe) zgodne z prawem i przepisami. Baterie nie są dołączone.)
3. Założyć z powrotem pokrywę z tyłu pilota.

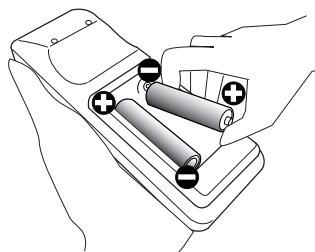

⚠ ZAGROŻENIE ► Baterie należy zawsze obsługiwać z zachowaniem ostrożności i używać je w sposób zalecany. Nieprawidłowe zastosowanie może doprowadzać do eksplozji baterii, pęknięcia lub wycieku, co doprowadzić może do pożaru, obrażeń i/lub zanieczyszczenia środowiska.

- Podczas wymiany baterii, wymieniaj obydwie baterie na nowe baterie tego samego rodzaju. Nie używaj jednocześnie nowej i zużytej baterii.
- Upewnij się, co do zastosowania właściwych baterii. Nie stosować jednoczesnego połączenia baterii różnych typów. Nie mieszać baterii nowych ze zużytymi.
- Podczas wkładania baterii należy upewnić się, co do prawidłowego ustawienia względem biegunów dodatniego i ujemnego.
- Przechowywać baterie z dala od dzieci i zwierząt domowych.
- Nie ładować, nie zwierać, nie lutować ani nie rozbierać baterii.
- Nie wrzucać baterii do ognia ani do wody. Przechowywać baterie w ciemnym, chłodnym i suchym miejscu.
- W razie zauważenia wycieku z baterii, wytrzyj mokre miejsce oraz wymień baterię. Jeżeli biały osad dostanie się na skórę lub ubranie, spłukać to miejsce natychmiast wodą.
- Przy wyrzucaniu baterii postępować zgodnie z miejscowymi przepisami.

Sposoby ustawiania

W tabeli T-1 do T-3, znajdującej się pod koniec tej Instrukcji oraz w następującej podano rozmiary ekranu i odległości rzutowania.

Wartości podane w tabeli skalkulowano dla ekranu pełnowymiarowego.

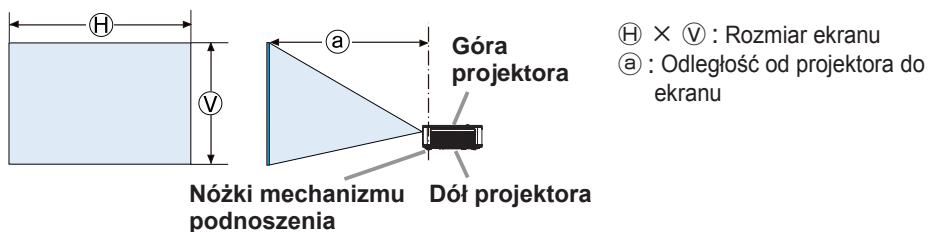

Należy zabezpieczyć prześwit 50cm lub większy pomiędzy otworami wentylacyjnymi wylotowymi i ścianami oraz prześwit 30cm lub większy pomiędzy otworami wentylacyjnymi wlotowymi i ścianami. Należy założyć, że prześwit przedni, tylni i górny projektora na poniższej ilustracji jest wystarczający.

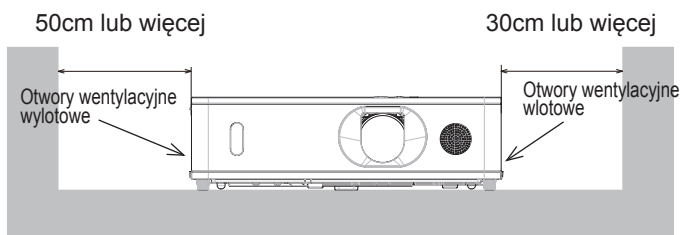

Należy zabezpieczyć prześwit 30cm lub większy pomiędzy otworami wentylacyjnymi wlotowymi i ścianami. Należy założyć, że prześwit przedni, boczny i górny projektora na poniższej ilustracji jest wystarczający.

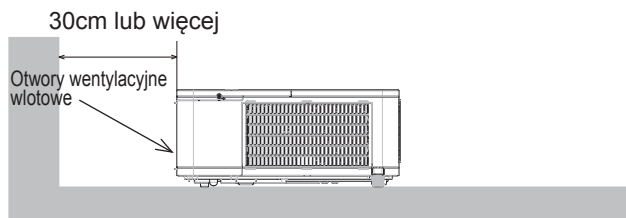

(ciąg dalszy na następnej stronie)

⚠ **ZAGROŻENIE** ▶ Projektor należy zainstalować w miejscu z łatwym dostępem do gniazdka elektrycznego.

- ▶ Zainstaluj projektor w stabilnej pozycji horyzontalnej.
- Nie wolno używać akcesoriów montażowych innych niż zalecane przez producenta. Przeczytaj i zatrzymaj podręcznik użytkownika dostarczony wraz akcesoriami montażowymi.
- Przed wykonaniem specjalnej instalacji, jak na przykład sufitowej, należy koniecznie skonsultować się ze sprzedawcą. Potrzebne mogą być szczególnie akcesoria montażowe i usługa.
- Nie stawiać projektora na boku, na przedniej lub tylnej powierzchni.
- Jeśli nie zostało podane w Instrukcji, niczego nie wolno mocować do projektora, ani na nim ustawiać.
- ▶ Nie wolno instalować projektora w pobliżu przedmiotów przewodzących ciepło lub łatwopalnych.
- ▶ Nie wolno stawiać projektora w miejscach, gdzie używane są oleje, np. kuchenne lub maszynowe.
- ▶ Nie stawiać projektora w miejscu, gdzie mógłby ulec zamoczeniu.
- ▶ Nie należy zasłaniać otworów wentylacyjnych wlotowych oraz otworów wentylacyjnych wylotowych projektora. W przypadku zasłonięcia otworów wentylacyjnych wlotowych oraz otworów wentylacyjnych wylotowych projektora nagromadzone wewnątrz ciepło może być przyczyną pożaru.

⚠ **OSTRZEŻENIE** ▶ Umieścić projektor w chłodnym miejscu, zapewniając dostateczną wentylację.

- Nie należy zasłaniać, blokować ani przykrywać w inny sposób otworów wentylacyjnych projektora.
- Nie ustawiać projektora w miejscach narażonych na działanie pól magnetycznych, ponieważ może to spowodować nieprawidłowe działanie wentylatorów chłodzących.
- ▶ Unikać umieszczania projektora w miejscu zadymionym, wilgotnym lub zakurzonym.
- Nie umieszczać projektora w pobliżu nawilzaczy powietrza.

ZAWIADOMIENIE ▶ Ustawiać projektor w takim miejscu, by światło nie padało bezpośrednio na jego czujnik zdalnego sterowania.

- ▶ Nie umieszczaj produktu w miejscu, gdzie może wywoływać zakłócenia radiowe.
- ▶ Prawidłowo ustaw WYSOKOŚĆ N.P.M. pozycji SERWIS w menu OPCJE. Jeśli projektor używany jest z nieprawidłowym ustawieniem, może uszkodzić to sam projektor lub jego części. Więcej informacji znajduje się w **Podręcznik użytkownika – Poradnik eksploatacji**.

UWAGA • Kiedy temperatura wewnątrz projektora poważnie wzrośnie, może to powodować czasowe podwyższenie obrotów wentylatora w celu schłodzenia wnętrza.

Podłączanie urządzeń

Przed podłączeniem projektoru do urządzenia należy zapoznać się z podręcznikiem użytkownika danego urządzenia, aby sprawdzić czy może być ono podłączone do tego projektoru oraz przygotować wymagane akcesoria, jak na przykład kabel zgodny z sygnałem urządzenia. Jeżeli wraz z produktem nie dostarczonego wymaganego akcesorium lub jest ono zepsute, skontaktuj się ze swoim sprzedawcą.

Po upewnieniu się, że projektor i urządzenia są wyłączone, wykonaj podłączenie zgodnie z następującymi instrukcjami. Należy zapoznać się z rysunkami **F-1** do **F-4** znajdującymi się pod koniec tej Instrukcji.

Więcej informacji znajduje się w **Podręcznik użytkownika – Poradnik eksploatacji**. Przed podłączeniem projektoru do systemu sieciowego, należy również przeczytać **Podręcznik użytkownika – Poradnik pracy w sieci**.

⚠ ZAGROŻENIE ► Należy używać wyłącznie właściwe akcesoria. W przeciwnym razie można spowodować pożar lub uszkodzenie urządzenia i projektoru.

- Należy używać wyłącznie akcesoriów określonych lub zalecanych przez producenta projektoru. Może ono być regulowane przez pewne standardy.
- Nie należy demontować ani modyfikować projektoru.
- Nie wykorzystywać akcesoriów uszkodzonych. Uważaj, aby nie uszkodzić akcesoriów. Ułóż przewody w taki sposób, aby nikt po nich nie chodził ani nie mógł ich urwać.

► Bezprzewodowy adapter USB może się nagrzewać, a zatem, aby uniknąć poparzeń, należy odłączyć przewód zasilający projektoru na 10 minut zanim będzie można dotknąć adaptera.

- Korzystając z bezprzewodowego adaptera USB, należy skorzystać z dołączonej do zestawu pokrywy adaptera.

⚠ OSTRZEŻENIE ► W przypadku kabla z rdzeniem ferrytowym na jednym końcu, należy tę stronę kabla podłączyć do projektoru. Mogą tego wymagać przepisy o zakłóceniach elektromagnetycznych.

► Przed podłączeniem projektoru do sieci należy otrzymać zgodę administratora sieci.

► Nie wolno podłączać portu **LAN** do sieci, która mogłaby mieć zbyt wysokie napięcie.

► Korzystanie z funkcji działania tego projektoru przez sieć wymaga zakładania sprzedawanej na życzenia klienta bezprzewodowy adapter USB. Przed włożeniem lub wysunięciem bezprzewodowego adaptera USB wyłącz zasilanie projektoru i wypnij wtyczkę przewodu zasilania.

UWAGA • Nie należy wyłączać projektoru, gdy jest podłączony do działającego urządzenia, o ile takiego postępowania nie zaleca podręcznik użytkownika danego urządzenia.

- Funkcja niektórych portów wejściowych można wybierać zgodnie z wymogami użytkownika. Więcej informacji znajduje się w **Podręcznik użytkownika – Poradnik eksploatacji**.
- Należy uważać, aby przez pomyłkę nie podłączyć wtyku do niewłaściwego portu.

CHKISTIE®

Mocowanie pokrywa adaptera

Korzystając z bezprzewodowego adaptera USB, należy skorzystać z dołączonej do zestawu pokrywy adaptera, aby uniknąć kradzieży.

Bezprzewodowy adapter USB: USB-WL-11N-NS

Zakres temperatur: 0 – 40 °C (operacyjny)

1. Poluzuj wkręt na dolnej lewej stronie gniazda **WIRELESS**.

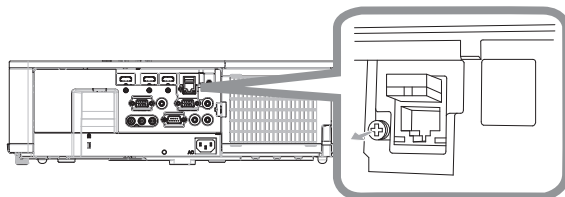

2. Włóż występ pokrywy do otworu w górnej prawej stronie gniazda **WIRELESS** w kierunku strzałki.

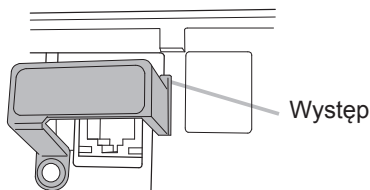

3. Ustaw w jednej osi otwory na wkręty znajdujące się na projektorze i na pokrywie. Następnie wsuń wykręcony z projektora wkręt w ten otwór i dokręć go.

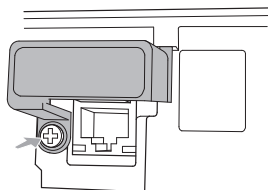

⚠ ZAGROŻENIE ► Małe części należy przechowywać poza zasięgiem dzieci i zwierząt. Nie wkładać ich do ust.

► Bezprzewodowy adapter USB może się nagrzewać, a zatem, aby uniknąć poparzeń, należy odłączyć przewód zasilający projektor na 10 minut zanim będzie można dotknąć adaptera.

Mocowanie osłony gniazda

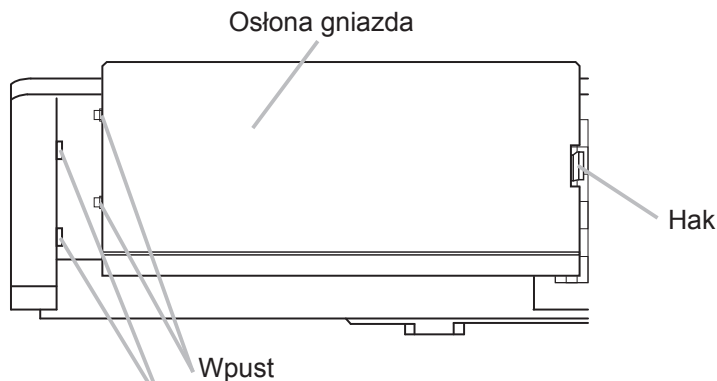

Włóż dwa wpusty osłony gniazda do otworu w obudowie i sprawdź, czy hak pasuje do obudowy.

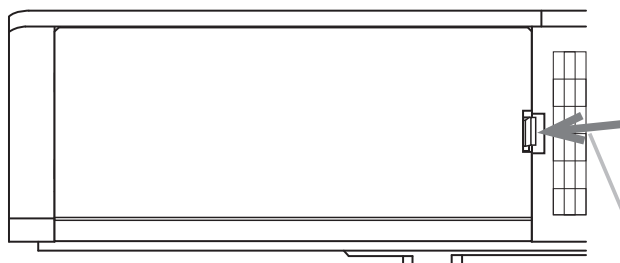

Zdejmując osłonę gniazda, przyciśnij hak w kierunku wskazywanym przez strzałkę i pociągnij do przodu.

UWAGA • Jest to produkt klasy A. W przypadku układania kabla sygnałowego lub kabla komunikacyjnego (przykładowo kabla sieci LAN) w pobliżu urządzenia, może ono wywoływać zakłócenia radiowe, co oznacza, że użytkownik będzie musiał podjąć odpowiednie środki zaradcze.

CHRISTIE®

Podłączanie zasilania

1. Umieść wtyczkę kabla zasilania w **AC** (wejście zasilania prądem zmiennym) projektora.
2. Włożyć wtyczkę kabla do gniazda sieciowego. Po kilku sekundach po podłączeniu zasilania, wskaźnik **POWER** włączy się stałym światłem w kolorze pomarańczowym.

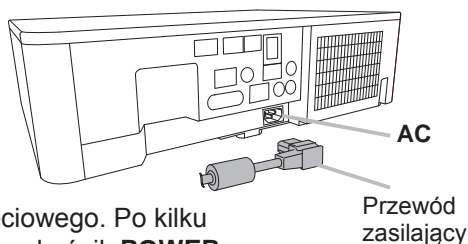

Należy pamiętać, że w przypadku korzystania z funkcji **BEZ. WŁĄCZ. WŁ.**, podłącze zasilania spowoduje włączenie projektora.

⚠ ZAGROŻENIE ► Zachowaj szczególną ostrożność podczas przyłączania kabla sieciowego, ponieważ niewłaściwe lub błędne połączenia mogą doprowadzić do pożaru i/lub porażenia prądem.

- Nie dotykaj przewodu zasilającego wilgotną ręką.
- Wykorzystaj jedynie kabel zasilania dostarczony z projektorem. Jeśli uległ on uszkodzeniu, porozum się z dystrybutorem w celu otrzymania nowego kabla. Nigdy nie modyfikuj kabla zasilania.
- Podłączaj wtyczki przewodów zasilania do gniazd, których napięcie jest dopasowane do przewodu zasilającego. Gniazdo zasilające powinno znajdować się blisko projektora i powinno być łatwo dostępne. Celem całkowitego odłączenia projektora, wyjmij kabel zasilania sieciowego.
- Nie podłączaj zasilania do wielu urządzeń. Może to być przyczyną przeciążenia gniazdka zasilania, poluzowania połączenia lub pożaru, porażenia prądem bądź innych wypadków.
- Odpowiednim przewodem zasilania (w zestawie) połącz gniazdo uziemienia wejścia prądu przemiennego (AC) tego urządzenia z gniazdem uziemienia budynku.

ZAWIADOMIENIE ► Produkt jest ponadto zaprojektowany do działania w sieciach niskiego napięcia IT z napięciem międzyfazowym od 220 do 240 V.

Mocowanie kabli

Do mocowania kabla użyj dostarczonej opaski kablowej.

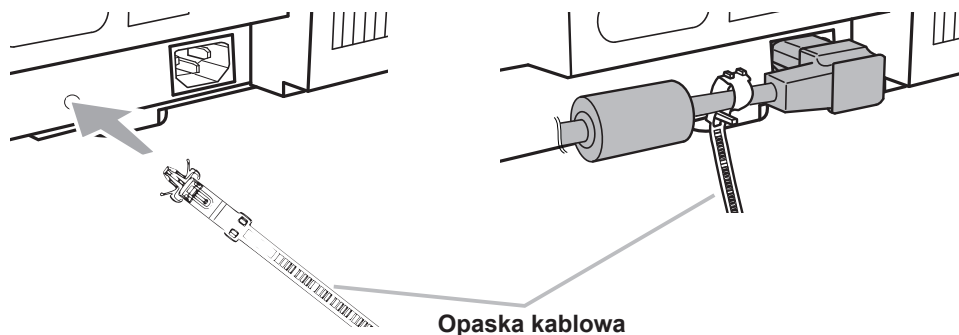

Włączanie zasilania

1. Upewnij się, że przewód zasilający jest porządnie i właściwie podłączony do projektora i do gniazdka sieciowego.
2. Upewnij się, że wskaźnik **POWER** świeci się stałym pomarańczowym światłem. Następnie zdjęj osłonę obiektywu.
3. Naciśnij przycisk **STANDBY/ON** na projektorze lub pilocie.

Lampa projektora włączy się i wskaźnik **POWER** zacznie migać na zielono. Po całkowitym wyłączeniu zasilania wskaźnik przestanie migać zaświeci się na zielono.

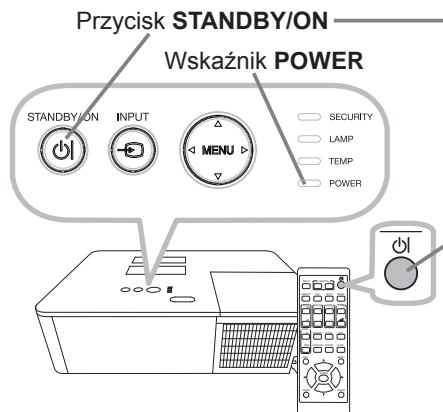

⚠ ZAGROŻENIE ► Po włączeniu zasilania projektora emitowane jest silne światło. Nie patrz w obiektyw ani nie zaglądaj do wnętrza projektora przez którykolwiek z jego otworów, ponieważ wiązka projekcyjna może spowodować problemy z oczami.

► Zablokowanie wiązki przez przeszkodę powoduje wysoką temperaturę i może spowodować pożar lub dym.

UWAGA • Należy włączyć projektor przed podłączeniem innych urządzeń.

- Projektor posiada funkcję BEZ. WŁĄCZ. WŁ., która umożliwia automatyczne włączanie projektora. Więcej informacji znajduje się w **Podręcznik użytkownika – Poradnik eksploatacji**.

CHKISTIE®

Regulacja podnośnika projektora

Jeśli powierzchnia, na której ma być umieszczony projektor, jest lekko pochylona w prawą lub lewą stronę, posłuż się regulacją nóżek podnośnika w celu uzyskania horyzontalnej pozycji projektora. Regulacja wysokości nóżek służy także podniesieniu projektora i uzyskaniu odpowiedniego kąta nachylenia w stosunku do ekranu, a zakres regulacji przedniej części projektora wynosi 11 stopni. Projektor ma 2 nóżki podnośnika i 2 przyciski podnośnika. Regulacja wysokości nóżki podnośnika następuje przez pociągnięcie przycisku po tej samej stronie.

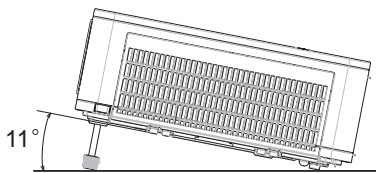

1. Przytrzymując projektor, pociągnij przyciski, aby poluzować nóżki podnośnika.
2. Ustaw przednią część projektora na żądanej wysokości.
3. Uwolnij przyciski, aby zablokować nóżki podnośnika.
4. Po upewnieniu się, że podnośnik jest zablokowany, delikatnie postaw projektor.
5. W razie potrzeby możesz dokładniej wyregulować wysokość projektora, obracając ręcznie nóżki podnośnika. Podczas regulacji podtrzymuj projektor.

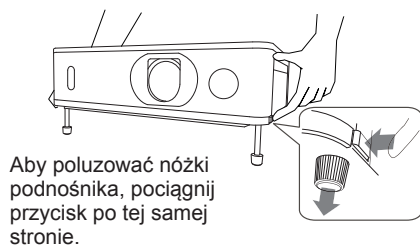

Aby poluzować nóżki podnośnika, pociągnij przycisk po tej samej stronie.

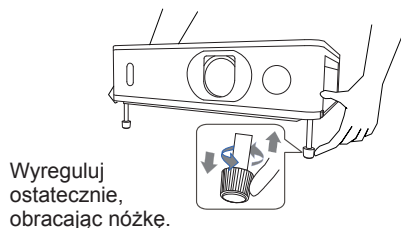

Wyreguluj ostatecznie, obracając nóżkę.

⚠ OSTRZEŻENIE ► Nie regulować nóżek mechanizmu podnoszenia bez przytrzymania projektora, ponieważ może on spaść.
► Nie pochylać przodu projektora przy użyciu nóżek regulacyjnych pod kątem przekraczającym 11 stopni. Pochylenie poza to ograniczenie może powodować nieprawidłową pracę lub skracać czas pracy elementów zużywalnych lub samego projektora.

Wyświetlanie obrazu

1. Uaktywnij swoje źródło sygnału. Włącz źródło sygnału i spowoduj wysłanie sygnału do projektora.
2. W celu ustawienia głośności wykorzystaj przycisk **VOLUME + / -**.
3. Nacisnąć przycisk **INPUT** na projektorze lub pilocie. Wybrać wymagane wejście z wyświetlanej listy wejść.
4. Nacisnij przycisk **ASPECT** na pilocie. Za każdym naciśnięciem przycisku następuje przełączenie trybu współczynnika w kolejności.
5. Użyj pierścienia regulatora **ZOOM** w celu dostosowania rozmiaru ekranu.
6. Użyj pierścienia regulatora **FOCUS** w celu wyregulowania ostrości obrazu.
7. Regulator **VERTICAL** całkowicie obrócić w lewo. Następnie obrócić go w prawo i ustawić obiektyw w położeniu pionowym.
8. Obrócić w prawo lub w lewo regulator **HORIZONTAL**, aby ustawić położenie poziome obiektywu.

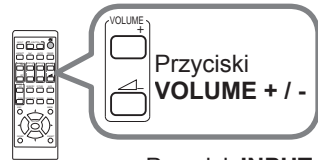

Przycisk **INPUT**

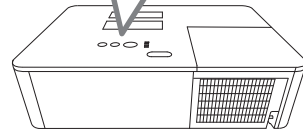
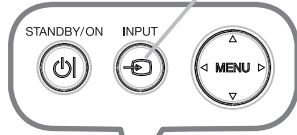

Pierścień ustawiania **ZOOM**

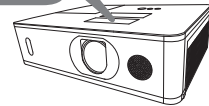
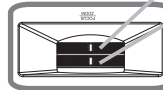

VERTICAL - regulacja

HORIZONTAL - regulacja

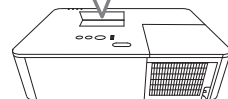
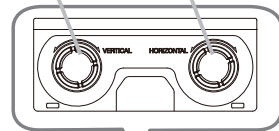

⚠ OSTRZEŻENIE ► Jeżeli chcesz, aby ekran był wygaszony, gdy lampa projektora jest włączona, użyj PUSTY EKRAŃ (patrz **Podręcznik użytkownika – Poradnik eksploatacji**) Wykonywanie innych działań może prowadzić do uszkodzenia projektora.

UWAGA • Przycisk **ASPECT** nie działa w przypadku braku odpowiedniego sygnału wejścia.

- Podczas wykonywania operacji mogą występować pewne zakłócenia i ekran może przez chwilę migotać. Nie jest to usterka.
- Szczegółowe informacje na temat regulacji obrazu - patrz **Podręcznik użytkownika – Poradnik eksploatacji**.

Wyłączanie zasilania

1. Naciśnij przycisk **STANDBY/ON** na projektorze lub pilocie.
Na ekranie przez około 5 sekund zostanie wyświetlona wiadomość „Wyłączyć?”.
2. Naciśnij przycisk **STANDBY/ON** na projektorze lub pilocie.
Lampa projektora wyłączy się, wskaźnik **POWER** zacznie migać pomarańczowo. Następnie wskaźnik **POWER** przestanie migać i po całkowitym ostygnięciu lampy zaświeci ciągłym pomarańczowym światłem.
3. Nałożyć zatyczkę obiektywu, po włączeniu się wskaźnika **POWER** stałym światłem w kolorze pomarańczowym.

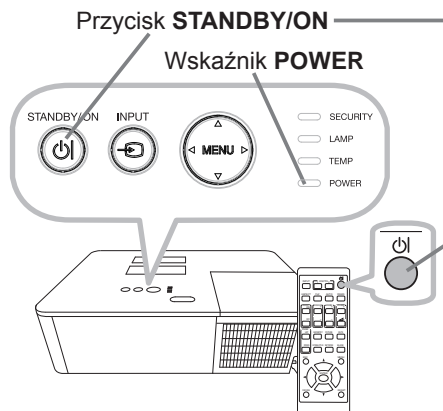

Nie włączaj projektora ponownie przez 10 minut po jego wyłączeniu. Ponadto nie należy wyłączać projektora krótko po jego włączeniu. Takie postępowanie może prowadzić do uszkodzenia lampy lub skrócenia żywotności niektórych części, w tym także lampy.

⚠ ZAGROŻENIE ► Podczas użytkowania projektora lub bezpośrednio po nim nie dotykaj okolic lampy i otworów wentylacyjnych projektora, ponieważ są mocno nagrzane.

► Usunąć kabel zasilania w celu całkowitego oddzielenia. Gniazdko zasilania powinno znajdować się blisko projektora i być łatwo dostępne.

UWAGA • Należy wyłączyć projektor po wyłączeniu wszystkich podłączonych urządzeń.
• Projektor posiada funkcję **AUTO. WŁĄCZ. WYŁ.**, która umożliwia automatyczne wyłączenie projektora. Więcej informacji znajduje się w **Podręcznik użytkownika – Poradnik eksploatacji**.

Wymiana lampy

Lampa ma ograniczony okres eksploatacji. Używanie lampy przez dłuższy okres może doprowadzić do przyciemnienia obrazu lub pogorszenia tonacji kolorów. Każda lampa ma inny okres trwałości, niektóre lampy mogą pęknąć lub przepalić się wkrótce po rozpoczęciu użytkowania. Zalecane jest przygotowanie nowej lampy i wcześniejsza jej wymiana. Skontaktuj się za sprzedawcą, aby zamówić lampę do wymiany. Podaj numer i rodzaj lampy.

Numer typu : 003-005852-01 (DT01935)

1. Wyłącz projektor i wyjmij z gniazdka wtyczkę przewodu zasilającego. Zaczekaj co najmniej 45 minut, aż lampa ostygnie.
2. Przygotuj nową lampę. Jeśli projektor zainstalowano na suficie przy wykorzystaniu określonych akcesoriów montażowych lub rozbiła się lampa, również zwróć się do sprzedawcy o jej wymianę.

W przypadku samodzielnej wymiany lampy zastosuj się do poniższej procedury.

3. Odkręć wkręt (zaznaczony strzałką) osłony lampy, a następnie przesunąć w dół i unieść osłonę lampy, aby ją zdjąć.
4. Odkręć trzy wkręty (zaznaczone strzałkami) lampy i trzymając za uchwyty powoli wyciągnąć lampę. Nigdy nie poluzowuywać innych śrub.
5. Włóż nową lampę oraz dokręć odkręcone uprzednio 3 śruby lampy celem zamocowania jej na swoim miejscu.
6. Łącząc części mocujące o.słonę lampy z projektorem, przesuń osłonę lampy na miejsce. Następnie mocno dokręć wkręt osłony lampy.
7. Włącz projektor i zresetuj licznik lampy używając funkcji LICZ. LAMPY z menu USTAWIENIE.

- (1) Naciśnij przycisk **MENU** w celu wyświetlenia menu.
- (2) Wybierz pozycję MENU ZAAWANS. w menu za pomocą przycisku ▼/▲, a następnie naciśnij przycisk ►.
- (3) Wybierz USTAWIENIE w lewej kolumnie menu za pomocą przycisku ▼/▲, a następnie naciśnij przycisk ►.
- (4) Umieść kursor na pozycji LAMPY i FILTR przy użyciu przycisków ▼/▲, a następnie naciśnij przycisk ►.
- (5) Wybierz LICZ. LAMPY za pomocą przycisku ▼/▲, a następnie naciśnij przycisk ►. Pojawi się okno dialogowe.
- (6) Naciśnij przycisk ► aby wybrać "W PORZĄDKU" w oknie dialogowym. Spowoduje to zresetowanie timera lampy.

⚠ OSTRZEŻENIE ► Podczas wyjmowania lampy, nie należy dotykać wnętrza projektora.

UWAGA • Resetuj licznik lampy tylko po jej wymianie, pozwoli to uzyskać prawidłowe dane na temat lampy.

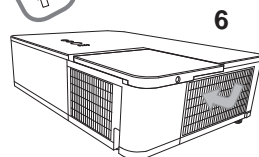
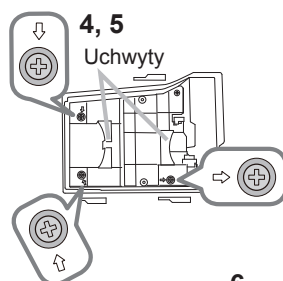
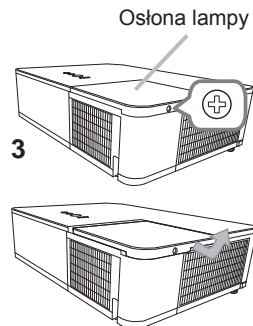

⚠ WYSOKIE NAPIĘCIE **⚠ WYSOKA TEMPERATURA** **⚠ WYSOKIE CIŚNIENIE**

⚠ ZAGROŻENIE ► Projektor wyposażony jest w lampę rtęciową o wysokim ciśnieniu. Lampa może eksplodować, emitując głośny huk lub spalić się, jeśli zostanie uderzona lub zarysowana, przenoszona w stanie nagrzania albo zużyta po pewnym czasie eksploatacji. Należy zwrócić uwagę, że każda lampa posiada inną żywotność, niektóre egzemplarze mogą, więc eksplodować lub przepalać się wcześniej, zaraz po rozpoczęciu ich użytkowania. Ponadto, w chwili eksplozji, możliwe jest wyrzucenie odłamków szkła do komory lampy, a gaz zawierający rtęć oraz kurz zawierający drobne cząstki szkła wydostaje się poprzez otwory wentylacyjne projektora.

► **Wyrzucanie lampy:** Lampa zawiera rtęć; nie należy wyrzucać jej do śmietnika. Należy ją wyrzucać zgodnie z przepisami o ochronie środowiska.

- W celu utylizacji lampy przejść na stronę www.lamprecycle.org (w Stanach Zjednoczonych)
 - W celu dokonania utylizacji lampy należy porozumieć się z lokalną agencją rządową lub wejść na stronę www.eiae.org (w Stanach Zjednoczonych) lub www.epsc.ca (w Kanadzie).
- W celu uzyskania dalszych informacji porozumieć się z dystrybutorem.



Odłączyć wtyczkę z gniazda sieciowego

- Jeżeli lampa eksploduje (ze znacznym hałasem), to należy odłączyć kabel zasilania z gniazda oraz zamówić zapasową lampę u dystrybutora. Należy zwrócić uwagę na fakt, że odłamki szkła mogą uszkodzić wnętrze projektora lub spowodować zranienie podczas obsługi. Nie należy więc czyścić projektora lub wymieniać lampy osobiście.
- Jeżeli lampa eksploduje (ze znacznym hałasem), to należy przewietrzyć dokładnie pomieszczenie i nie wdychać gazu lub drobnych cząstek wydobywających się z otworów wentylacyjnych, ani pozwalać, by dostały się do oczu lub ust.
- Przed wymianą lampy, należy odłączyć przewód zasilający i odczekać co najmniej 45 minut, aby lampa dostatecznie wystygła. Dotykanie gorącej lampy może powodować oparzenia, jak też jej uszkodzenie.



- Nigdy nie należy odkręcać śrub, za wyjątkiem tych, które są oznaczone strzałkami.
- Nie należy otwierać pokrywy lampy, gdy projektor jest zawieszony do sufitu. Jest to niebezpieczne, ponieważ w przypadku pęknięcia lampy, odłamki wylecą przez otwartą osłonę. Ponadto, praca na wysokości nie jest bezpieczna, toteż nawet, jeśli lampa nie pękła, należy poprosić o jej wymianę swojego dystrybutora.
- Nie używaj projektora ze zdjętą pokrywą lampy. Po dokonaniu wymiany lampy upewnić się, że śruby zostały dokładnie i pewnie dokręcone. Poluzowane śruby mogą spowodować uszkodzenia lub obrażenia.



- Stosować jedynie typy lampy zgodne ze specyfikacją. Korzystanie z lampy, która nie spełnia warunków stawianych dla lamp stosowanych do tego modelu, może spowodować pożar, zniszczyć lub skrócić okres trwałości produktu.
- Jeśli lampa pęknie wkrótce po rozpoczęciu pracy, to zachodzi możliwość występowania innych problemów elektrycznych, niezwiązanych z lampą. W takim przypadku należy porozumieć się z lokalnym dystrybutorem lub przedstawicielem serwisu.
- Wstrząsanie i uderzanie lampy może spowodować jej pęknięcie podczas pracy.
- Użytkowanie lampy przez długi okres czasu może spowodować jej zciemnienie, słabe oświetlenie lub pęknięcie. Jeśli obrazy wydają się ciemne, lub tonacja barw niepełna, to należy dokonać jak najszybciej wymiany lampy. Nie używać starych (zużytych) lamp; może to doprowadzić do pęknięcia.

Czyszczenie oraz wymiana filtra powietrza

Regularnie kontroluj i czyść filtr powietrza. Jeśli wskaźniki lub komunikat ponaglają cię do oczyszczenia filtra powietrza, zrób to jak najszybciej.

Ponadto, po wewnętrznej stronie osłony filtra zamocowano dodatkowy filtr. Jeśli jeden z filtrów zostanie uszkodzony lub bardzo zanieczyszczony, należy wymienić cały zestaw filtra na nowy.

Zestaw filtra należy nabyć u tego samego sprzedawcy, u którego kupiono projektor. Przy zakupie podać numer typu urządzenia.

Numer typu : 003-005853-01 (UX41161)

1. Wyłączyć projektor oraz odłączyć kabel zasilania. Pozwolić, by projektor dostatecznie ostygł.
2. Użyć odkurzacza do oczyszczenia osłony filtra i przyległych do niej powierzchni.
3. Chwyć i podnieś do góry uchwyty osłony filtra, aby go zdjąć.
4. Pociągnąć w górę uchwyt zespołu filtra i odłączyć zespół filtra od projektora.
5. Użyć odkurzacza do oczyszczenia otworu wentylacyjnego projektora i zewnętrznej powierzchni zestawu filtra.
6. Za pomocą odkurzacza oczyścić wnętrza obydwu części zespołu filtra. Jeśli filtry są uszkodzone lub mocno zabrudzone, należy zastąpić je nowymi.
7. Założyć zespół filtra z powrotem do projektora.
8. Włóż osłonę filtra z powrotem do projektora.

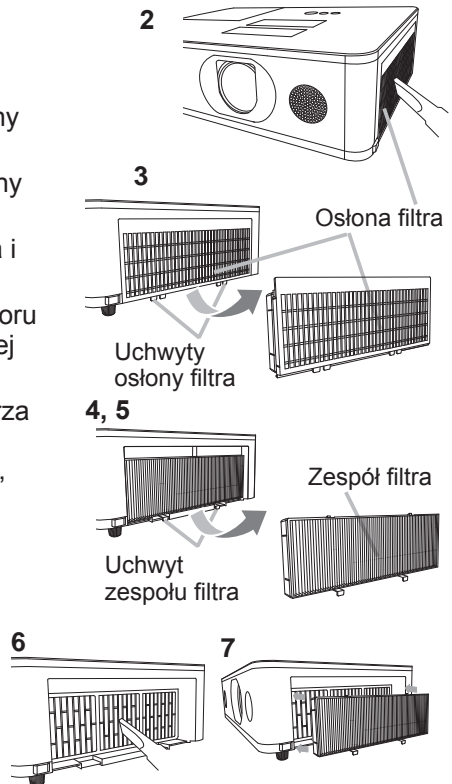

(ciąg dalszy na następnej stronie)

9. Włączyć projektor i zresetować licznik czasu pracy filtra przy użyciu elementu LICZ. FILTRA w ramach menu MENU PODST.

- (1) Nacisnąć przycisk **MENU** w celu wyświetlenia menu.
- (2) Umieścić kursor na pozycji "LICZ. FILTRA" przy użyciu przycisków ▲/▼, następnie nacisnąć przycisk ► (lub **ENTER / RESET**). Pojawi się okno dialogowe.
- (3) Nacisnąć przycisk ►, by wybrać "W PORZĄDKU" w oknie dialogu. Umożliwia to zresetowanie licznika czasu pracy filtra powietrza.

⚠ ZAGROŻENIE ► Przed czyszczeniem filtra powietrza należy odłączyć kabel zasilania, następnie pozwolić na odpowiednie ochłodzenie projektora.
► Używaj tylko filtra określonego typu. Nie używaj projektora wtedy, gdy usunięto z niego filtr lub osłonę filtra. Takie czynności grożą wywołaniem pożaru lub uszkodzeniem projektora.
► Regularnie kontroluj i czyść filtr powietrza. Jeśli filtr jest zatkany kurzem itp. temperatura wewnątrz projektora wzrasta i może to spowodować pożar, oparzenie użytkowników lub nieprawidłowe funkcjonowanie projektora.

UWAGA • Resetuj licznik filtra tylko po jego oczyszczeniu lub wymianie na nowy, dla uzyskania prawidłowych wskaźników na temat użytkowania filtra.
• Projektor może wyświetlić komunikat taki jak np. „SPRAWDŹ WENTYLACJĘ” lub wyłączyć się w celu zabezpieczenia przed przegrzaniem wnętrza urządzenia.

Wymiana baterii wewnętrznego zegara

W niektórych przypadkach konieczna jest instalacja baterii. (📖 Planowanie zdarzeń w Podręcznik użytkownika - Poradnik pracy w sieci) Zestaw fabryczny nie zawiera baterii. Baterię należy wymienić według opisanej procedury.

1. Wyłącz projektor i wyjmij z gniazdka wtyczkę przewodu zasilającego. Zaczekaj aż projektor wystarczająco ostygnie.
2. Po upewnieniu się, że projektor dostatecznie ostygł, powoli odwróć go, tak aby spód znalazł się na górze.
3. Obróć osłonę baterii do końca w kierunku wskazanym przez napis **“OPEN”** używając do tego celu monety lub podobnego przedmiotu, a następnie otwórz i zdejmij osłonę.
4. Aby wyjąć baterię, podważ ją używając płaskiego śrubokręta lub podobnego przedmiotu. Nie wolno używać żadnych metalowych narzędzi. Podczas podważania przytrzymaj delikatnie baterię palcem, aby nie wyskoczyła z oprawy.
5. Wymień baterię na nową typu MAXELL lub HITACHI MAXELL, numer części **CR2032** lub **CR2032H**. Umieść baterię pod plastikowym zakleszczeniem i wepchnij ją do oprawy, aż zatrzaśnie się we właściwym położeniu.
6. Przywróć na miejsce osłonę baterii, następnie odwróć ją w kierunku oznaczonym wyrazem **“CLOSE”**, posługując się monetą.

Osłona baterii

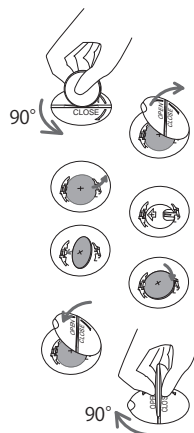
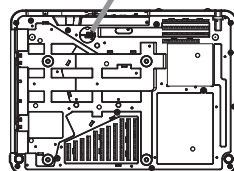

⚠ ZAGROŻENIE ► Baterie należy zawsze obsługiwać z zachowaniem ostrożności i używać je w sposób zalecany. Nieprawidłowe obchodzenie się z baterią może spowodować jej wybuch. Nie ładować, nie demontować ani nie wrzucać do ognia.

Ponadto, niewłaściwe użycie może doprowadzić do pęknięcia lub wycieku, co może spowodować pożar, obrażenia ciała i / lub zanieczyszczenia najbliższego środowiska.

- Upewnić się, co do zastosowania właściwych baterii.
- Podczas wkładania baterii należy upewnić się, co do prawidłowego ustawienia względem biegunów dodatniego i ujemnego.
- Przechowywać baterie z dala od dzieci i zwierząt domowych. W razie pošknięcia baterii, należy skontaktować się jak najprędzej z lekarzem w celu udzielenia pomocy.
- Nie wolno powodować zwarcia ani lutować baterii..
- Nie dopuszczać do kontaktu baterii z ogniem lub wodą. Przechowywać baterie w ciemnym, chłodnym i suchym miejscu.
- W razie zauważenia wycieku z baterii, wytrzyj mokre miejsce oraz wymień baterię. Jeżeli biały osad dostanie się na skórę lub ubranie, spłukać to miejsce natychmiast wodą.
- Przy wyrzucaniu baterii postępować zgodnie z miejscowymi przepisami.

Korzystanie z podręcznika zapisanego na dysku CD

Pozostałe podręczniki użytkownika tego projektora są zapisane na załączonym dysku CD-ROM pt. „User’s Manual (detailed)”. Dla zapewnienia prawidłowego użytkowania przed użyciem przeczytaj poniższe wyjaśnienia.

■ Wymagania systemowe

Wymagania systemowe dotyczące używania dysku CD-ROM.

Windows®: System operacyjny: Microsoft® Windows® 7 lub nowszy

Macintosh®: System operacyjny: Mac OS X® 10.6 lub nowszy

Napęd CD-ROM/DVD-ROM

Aplikacje: Microsoft® Internet Explorer® 11 lub nowszy, Microsoft® Edge
Adobe® Acrobat® Reader® 8.0 lub nowszy

■ Jak posługiwać się dyskiem CD

1. Włóż dysk CD do napędu CD-ROM/DVD-ROM komputera.

Windows®: Zostanie uruchomiona przeglądarka. Pojawi się okno uruchomienia.

Macintosh®: (1) Kliknij dwukrotnie ikonę „PROJECTORS” na ekranie pulpitu.
(2) Po kliknięciu pliku konfiguracji „main.html” zostanie uruchomiona przeglądarka i otwarte okno początkowe.

2. Kliknij najpierw nazwę modelu projektora, a następnie z listy wybierz kliknięciem język. Zostanie otwarty Podręcznik użytkownika (szczegółowy).

⚠ OSTRZEŻENIE ▶ Używaj dysku CD-ROM tylko w napędzie CD/DVD komputera. Dysk CD-ROM jest przeznaczony do użycia tylko w komputerze. NIGDY NIE WKŁADAJ DYSKU CD-ROM DO NIEKOMPUTEROWEGO ODTWARZACZA CD/DVD! Włożenie dysku CD-ROM do niekompatybilnego napędu CD/DVD może zgłościć dźwięk i DOPROWADZIĆ DO USZKODZENIA GŁOŚNIKA I SŁUCHU!

• Po zakończeniu korzystania z dysku CD-ROM przechowuj go w osłonie CD. Nie przechowuj dysku CD-ROM w słońcu, wysokiej temperaturze ani dużej wilgoci.

UWAGA • Informacje zawarte na dysku CD-ROM mogą ulec zmianie bez uprzedzenia. Najnowsze informacje na temat tego projektora znajdziesz na naszej stronie internetowej. (📖24)

• Nie ponosimy odpowiedzialności za niewłaściwe działanie oraz uszkodzenia sprzętu i oprogramowania komputera wskutek użycia dysku CD-ROM.
• Informacji zawartych na dysku CD-ROM nie wolno bez naszej zgody kopiować, reprodukować ani wydawać.

Specyfikacja

Pozycja	Specyfikacja
Specyfikacja	Projektor ciekłokrystaliczny
Panel ciekłokrystaliczny	LW502: 1,024,000 pikseli (1280 w poziomie x 800 w pionie) LWU502: 2,304,000 pikseli (1920 w poziomie x 1200 w pionie) LX602: 786,432 pikseli (1024 w poziomie x 768 w pionie)
Lampa	300W
Głośnik	16 W x 1
Zasilanie/Prąd znamionowy	AC100V-120V: 4,4A, AC220V-240V: 2,2A
Pobór mocy	AC100V-120V: 440W, AC220V-240V: 420W
Zakres temperatur	0 ~ 40 °C (operacyjny) • Kiedy projektor jest używany na dużej wysokości, czas eksploatacji elementów optycznych może ulec skróceniu na skutek temperatury otoczenia przekraczającej 35°C. Zaleca się w miarę możliwości obniżenie temperatury. 35 ~ 40°C • Jasność lampy jest redukowana automatycznie.
Rozmiar	460 (W) x 138 (H) x 334 (D) mm • Bez wystających części. Należy zapoznać się z rysunkiem F-5 do F-7 znajdującym się pod koniec tej Instrukcji.
Waga (masa)	LW502/LX602: około 6,8 kg LWU502: około 7,1 kg

(ciąg dalszy na następnej stronie)

Pozycja	Specyfikacja
Porty	COMPUTER IN D-sub 15 pin mini jack x1 HDMI 1 złączka HDMI x1 HDMI 2 złączka HDMI x1 HDMI OUT złączka HDMI x1 HDBaseT * gniazda RJ45 x1 MONITOR OUT D-sub 15 pin mini jack x1 VIDEO gniazda RCA x1 AUDIO IN1 3,5 mm (stereo) mini jack x1 AUDIO IN2 (L, R) gniazda RCA x2 AUDIO OUT 3,5 mm (stereo) mini jack x1 WIRELESS złączka Wireless x1 CONTROL D-sub 9-pin wtyk x1 LAN gniazda RJ45 x1 REMOTE CONTROL IN 3,5 mm (stereo) mini jack x1 REMOTE CONTROL OUT 3,5 mm (stereo) mini jack x1
Części dodatkowe	Lampa: 003-005852-01 (DT01935) Zestaw filtra: 003-005853-01 (UX41161) W celu uzyskania dalszych informacji skontaktuj się ze swoim dilerem.

* Tylko LW502/LWU502

Rok i miesiąc produkcji

Rok i miesiąc produkcji tego projektora są w następujący sposób pokazane w numerze seryjnym umieszczonym na tabliczce znamionowej projektora.

Przykład: **F 6 F 3 0 W 0 0 0 1**

- └─ Miesiąc produkcji: A = Stycznia, B = Lutego, ... L = Grudnia.
- └─ Rok produkcji: 6 = 2016, 7 = 2017, ... 0 = 2020, 1 = 2021.

Kraj produkcji: Chiny

Produkt powinien być przechowywany i transportowany w opakowaniu fabrycznym. W czasie transportu należy go chronić przed uderzeniami, przypadkowym upadkiem, wilgocią i czynnikami klimatycznymi. Składowanie w temperaturze od -20 do 40 stopni i przy wilgotności nie większej niż 80%. Podczas transportu, składowania i przechowywania użytkownik powinien przestrzegać oznaczeń transportowych widocznych na opakowaniu.

Rozwiązywanie problemów - Serwis gwarancyjny i pogwarancyjny

W sytuacjach alarmowych (wydobywanie się dymu, dziwny zapach lub nadmierny odgłos) natychmiast przerwij użytkowanie projektora.

W przypadku innych kłopotów zapoznaj się najpierw z wyjaśnieniami w rozdziale „Rozwiązywanie problemów” podręcznika **Podręcznik użytkownika – Poradnik eksploatacji, Przewodnik szybkiego stosowania i Poradnik po sieci**, i wykonaj sugerowane tam czynności.

Jeśli nie rozwiąże to problemu, skontaktuj się ze sprzedawcą lub firmą serwisową. Udzielią oni odpowiednich informacji. Najnowsze informacje na temat tego projektora znajdziesz pod następującym adresem internetowym.

<http://www.christiedigital.com>

UWAGA • Informacje podane w tym podręczniku mogą ulec zmianie bez uprzedzenia.

- Zamieszczone w tej instrukcji ilustracje pełnią tylko rolę orientacyjną. Mogą nieco odbiegać od wyglądu nabytego projektora.
- Producent nie ponosi odpowiedzialności za ewentualne błędy w podręczniku.
- Powielanie, przesyłanie lub inne wykorzystanie tego dokumentu lub jego treści nie jest dozwolone bez wyraźnej pisemnej zgody.

Informacja o znakach towarowych

- Mac®, Macintosh® i Mac OS X® są zastrzeżonymi znakami towarowymi firmy Apple Inc. w U.S. i/lub w innych krajach.
- Adobe® i Acrobat®, Reader® są zastrzeżonymi znakami towarowymi firmy Adobe Systems Incorporated.
- Microsoft®, Internet Explorer®, Windows® i Windows Vista® są zastrzeżonymi znakami towarowymi firmy Microsoft Corporation w U.S. i/lub w innych krajach.
- HDMI™, logo HDMI oraz High-Definition Multimedia Interface są znakami towarowymi lub zarejestrowanymi znakami towarowymi firmy HDMI Licensing LLC. W USA i innych krajach.
- Blu-ray Disc™ i Blu-ray™ są znakami towarowymi Blu-ray Disc Association.
- HDBaseT™ oraz logo HDBaseT Alliance są zastrzeżonymi znakami towarowymi HDBaseT Alliance. Wszelkie inne znaki towarowe pozostają własnością odnośnych korporacji i firm.

Umowa licencyjna użytkownika końcowego oprogramowania projektora

- Oprogramowanie projektora składa się z pewnej liczby niezależnych modułów oprogramowania a każdy z takich modułów jest objęty naszym prawem autorskim i/lub prawem autorskim strony trzeciej.
- Przeczytaj „Umowa licencyjna użytkownika końcowego oprogramowania projektora”, która stanowi oddzielny dokument. (CD)

LW502/LWU502/LX602



Kullanma Kılavuzu (özet)

Bu projektörü satın aldığınız için teşekkür ederiz.
Ürünü sorunsuzca ve güvenle kullanmak için, ürünü kullanmadan önce bu kılavuzu mutlaka okuyun.

⚠ UYARI ► Bu ürünü kullanmadan bu ürüne ait tüm kılavuzları mutlaka okuyun. Bunları okuduktan sonra, ileride başvurmak üzere güvenli bir yerde saklayın.
► Kılavuzlardaki veya ürün üzerindeki tüm uyarılara dikkat ve riayet edin.
► Kılavuzlardaki veya ürün üzerindeki tüm talimatlara uyun.

NOT • Yanında başka bir açıklama olmadıkça, bu kılavuzdaki “kılavuzlar” ifadesi bu ürünle birlikte verilen tüm belgeleri, “ürün” ifadesi ise bu projektörü ve projektörle birlikte verilen aksesuarları ifade eder.

İçindekiler

			
Başlarken.....	2	Güç kaynağının bağlanması.....	11
Girişler ve grafiksel semboller açıklaması	2	Kablosunu sabitlemesi.....	11
Önemli güvenlik talimatları	2	Güç verilmesi.....	12
Düzenleyici ortam bilgileri.....	3	Projektörün yükselticisini ayarlama ..	13
Elektromanyetik Parazit Hakkında.....	3	Resim görüntüleme	14
Sadece Avrupa Birliği ve geri dönüşüm		Gücün kapatılması.....	15
sistemleri bulunan ülkeler için Eski Cihazların		Lambanın değiştirilmesi.....	16
ve Pillerin Bertarafı	4	Hava filtresinin temizlenmesi ve	
Paket içeriği	4	yenisıyla değiştirilmesi	18
Uzaktan kumandaya hazırlanma	5	Dahili saatin pilinin değiştirilmesi	20
Genel düzen	6	CD kılavuzun kullanılması	21
Aygıtlarınıza bağlanma	8	Teknik özellikler	22
Adaptör kapağının sabitlemesi	9	Sorun giderme	
Terminal kapağının takılması.....	10	- Garanti ve satış sonrası hizmetler ...	24

Başlarken

Girişler ve grafiksel semboller açıklaması

Aşağıdaki girişler ve grafiksel semboller, güvenlik amaçlarına yönelik olarak üründe ve kılavuzlarda aşağıda açıklandığı gibi kullanılmıştır. Bunların anlamlarını önceden öğrenin ve bunlara uyun.

⚠ UYARI Bu giriş, ağır yaralanma ve hatta ölüme yol açabilecek bir risk konusunda uyarır.

⚠ DİKKAT Bu giriş, yaralanma ve maddi hasara yol açabilecek bir risk konusunda uyarır.

HATIRLATMA Bu giriş, soruna neden olacak bir durum konusunda uyarır.

Önemli güvenlik talimatları

Ürünün güvenle kullanılabilmesi için aşağıdaki talimatlara uyulması gerekir. Ürünü kullanırken bu talimatlara mutlaka uyun. Üretici, bu projektörün kılavuzlarında belirtilen normal kullanımın dışındaki bir hatalı/amacına aykırı kullanım nedeniyle ortaya çıkabilecek hiçbir hasardan sorumluluk kabul etmez.

⚠ UYARI ► Ürünü olağan dışı bir durum yaşandığı takdirde veya yaşandıktan sonra (duman çıkması, tuhaf koku gelmesi, içine sıvı veya yabancı cisim girmesi, kırılması vs.) asla kullanmaya devam etmeyin. Olağanüstü bir durum yaşanırsa derhal projektörün fişini çekin.

► Ürünü çocuklardan ve evcil hayvanlardan uzak tutun.

► Küçük parçaları çocuklardan ve evcil hayvanlardan uzak tutun. Ara parçalar yutulursa acil tıbbi müdahale için derhal bir doktora danışın.

► Ürünü şimşek riskinin bulunduğu bir durumda kullanmayın.

► Projektör uzun süre kullanılmayacaksa fişini prizden çekin.

► Kılavuzlarda bu yönde bir talimat olmadıkça ürünün herhangi bir kısmını açmayın veya yerinden çıkarmayın. İç kısımdaki bakım işlerini bayinize veya servis personeline bırakın.

► Sadece üreticinin belirttiği veya önerdiği aksesuarları kullanın.

► Projektör veya aksesuarları üzerinde değişiklik yapmayın.

► Ürünün içine yabancı cisim veya sıvı girmesini önleyin.

► Ürünü ıslatmayın.

► Ürünü asla yemek pişirme, makine vs. yağlarının kullanıldığı yerlere koymayın. Yağ ürünün arızalanmasına neden olabileceği gibi monte edildiği yerden düşmesine de neden olabilir. Dış kilitleyici, yağlayıcı vb. yapışkan maddeler kullanmayın.

► Bu ürüne darbe veya basınç uygulamayın.

- Ürünü düz olmayan bir yer veya eğimli masa gibi stabil olmayan bir yere koymayın.

- Ürünü stabil olmayan bir konumda yerleştirmeyin. Projektörü, yerleştirildiği yerden çıkıntı yapmayacak biçimde yerleştirin.

- Projektörü taşırken, ellerinizi projektördeki tabanındaki tutma yerlerine yerleştirin.

- Projektörü bir yere taşıyacağınız zaman, güç kablosu ve diğer kablolar dahil tüm ataşmanlarını çıkarın.

► Lamba yanıyorken merceğin ve projektördeki açıklıkların içine bakmayın, aksi takdirde projeksiyon ışını gözlerinize zarar verebilir.

► Projeksiyon lambası yanıyorken lamba kapağına ve havalandırma deliklerine yaklaşmayın. Lamba söndükten sonra bir süre yanına yaklaşmayın; hâlâ sıcaktır.

Düzenleyici ortam bilgileri

Elektromanyetik Parazit Hakkında

Bu, "A Sınıfı" bir üründür. Ev ortamlarında bu ürün telsiz paraziti yayabilir ve bu durumda kullanıcının gerekli tedbirler alması gerekebilir.

Bu ürün, meskun alanlarda kullanılırsa parazite neden olabilir. Kullanıcı radyo ve televizyon yayını sinyallerinin alınmasında yaşanabilecek parazitleri önlemek amacıyla elektromanyetik emisyonu azaltmaya yönelik özel tedbirler almadıkça bu tür kullanımlardan kaçınılmalıdır.

Kanada'da

CAN ICES-3(A) / NMB-3(A).

ABD'de ve FCC yönetmeliklerinin uygulandığı diğer yerlerde

Bu cihaz, FCC Kuralları Bölüm 15 kriterlerine uygundur. Çalışması aşağıdaki iki koşula bağlıdır: (1) Bu cihaz zararlı parazitlere neden olmamalıdır (2) Bu cihaz, istenmeyen çalışmaya neden olabilecek parazitler dahil olmak üzere alınan her tür paraziti kabul ediyor olmalıdır.

Bu ekipman test edilmiş ve FCC Kuralları Bölüm 15 uyarınca Sınıf A dijital cihaz sınırlarına uygun bulunmuştur.

Bu sınırlar, ekipman ticari bir ortamda çalıştırılınca zararlı parazitlere karşı makul seviyede koruma sağlamak üzere tasarlanmıştır. Bu ekipman radyo frekans enerjisi üretir, kullanır ve yayabilir; kullanma kılavuzuna uygun kurulum kullanılmadığı takdirde telsiz iletişimine zarar verebilecek parazite neden olabilir. Bu ekipmanın meskun bir alanda kullanılması zararlı parazitlere neden olabileceğinden kullanıcı masrafları kendisine ait olmak üzere bu paraziti gidermeye yönelik tedbirler almalıdır.

KULLANICILARA YÖNELİK TALİMATLAR: Bazı kabloların bir çekirdek setiyle kullanılması gerekir. Bağlantı için aksesuar kablosunu veya belirtilen tipte bir kablo kullanın. Sadece bir ucunda çekirdek bulunan kablolar söz konusu olduğunda çekirdeği projektöre bağlayın.

DİKKAT: Uyumluluktan sorumlu tarafın açıkça onaylamadığı değişiklik veya modifikasyonlar kullanıcının ekipmanı kullanma iznini geçersiz kılar.



RG2

Tüm parlaklık kaynaklarında olduğu gibi, direkt olarak huzmeye bakmayın, RG2 IEC 62471-5:2015.

Düzenleyici ortam bilgileri (devamı)

Sadece Avrupa Birliği ve geri dönüşüm sistemleri bulunan ülkeler için Eski Cihazların ve Pillerin Bertarafı



Yukarıdaki işaret, Atık Elektrikli ve elektronik Cihazlar Direktifi 2012/19/ EU (WEEE) ile uyumludur. İşaret, kullanılan veya atılacak piller dahil olmak üzere cihazın evsel atık olarak elden çıkarılmaması, geri dönüşüm veya atık toplama sistemlerinden faydalanılması gerektiğini işaret eder. Bu cihazın pilleri veya aküleri Hg, Cd veya Pb ifadelerini içeriyorsa %0,0005 veya daha fazla cıva, %0,002 veya daha fazla kadmiyum ya da %0,004 veya daha fazla kurşun ihtiva eden ağır metal içeriğine sahip demektir.



Pil sembolü (alttaki sembol) için not: Bu sembol bir kimyasal madde sembolüyle birlikte kullanılabilir. Bu durumda ilgili kimyasal madde hakkındaki Direktif tarafından belirtilen gereksinime uygun olmalıdır.

Paket içeriği

Projektörünüz aşağıda bileşenlerle birlikte gelmelidir. Tüm bileşenlerin mevcut olduğunu kontrol edin. Eksik bir bileşen varsa derhal bayinize başvurun.

Bu kılavuzun arkasındaki **F-8** başlıklı şekle bakın.

- (1) Uzaktan kumanda (Piller dahil değildir)
- (2) Elektrik kablosu
- (3) Bilgisayar kablosu
- (4) Mercek kapağı (LWU502)
- (5) Mercek kapağı (LW502/LX602)
- (6) Kullanma kılavuzları (1 Kitapçık ve 1 CD)
- (7) Güvenlik etiketi
- (8) Uygulama CD'si
- (9) Adaptör kapağı
- (10) Terminal kapağı *
- (11) HDMI kablo yuvası (x3)
- (12) Kablo bağı (x3)
- (13) Kablo bağı (x1)
- (14) Kanca demiri
- (15) Vida

* Yalnızca LW502/LWU502

⚠ UYARI ► Küçük parçaları çocuklardan ve evcil hayvanlardan uzak tutun. Bu parçaları ağızlarına almalarını engelleyin. Ara parçalar yutulursa acil tıbbi müdahale için derhal bir doktora danışın.

NOT • Orijinal ambalaj malzemelerini sonraki taşıma işlemleri için saklayın. Projektörü bir yere taşıırken orijinal ambalaj malzemelerini kullanın.

Uzaktan kumandaya hazırlanma

Kullanmadan önce pilleri uzaktan kumandanın içine takın. Uzaktan kumanda çalışmamaya başlarsa öncelikle pilleri değiştirin. Uzaktan kumandayı uzun süre kullanmayacaksanız pilleri uzaktan kumandan çıkarın ve güvenli bir yerde muhafaza edin.

1. Pil kapağını çıkarın.
2. İki AA pili uzaktan kumandada gösterilen artı ve eksi uçlarına dikkat ederek takın. (İlgili kanun ve yönetmeliklere uygun AA karbon-çinko veya alkali piller (şarj edilmeyen) kullanın. Piller dahil değildir.)
3. Pil kapağını yeniden takın.

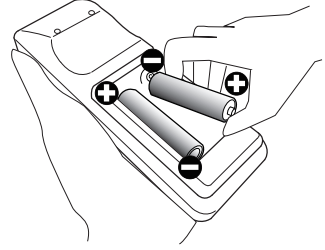

⚠ UYARI ► Pillere her zaman özenle bakın ve sadece belirtilen şekilde kullanın. Hatalı/amaca aykırı kullanım pilin patlamasına, çatlmasına veya sızdırmasına yol açarak yangına, yaralanmaya ve/veya çevrenin kirlenmesine yol açabilir.

- Pilleri değiştireceğiniz zaman her iki pili de aynı tipte yenileriyle değiştirin. Yeni pil ile eski pili birlikte kullanmayın.
- Sadece belirtilen pilleri kullanın. Farklı türde pilleri birbirleriyle aynı anda kullanmayın. Yeni pil ile eski pili birlikte kullanmayın.
- Bir pili takarken artı ve eksi uçlarının doğru yerleştirildiğinden emin olun.
- Pili küçük çocuklardan ve evcil hayvanlardan uzak tutun.
- Pili şarj etmeyin, kısa devre yaptırmayın, lehimlemeyin veya parçasına ayırmaya çalışmayın.
- Pili ateşe atmayın veya suya koymayın. Pilleri karanlık, serin ve kuru bir yerde muhafaza edin.
- Pilde sızıntı fark ederseniz sızıntı yapan kısmı silin ve pili yenisiyle değiştirin. Sızıntı vücudunuza veya kıyafetlerinize bulaşırsa derhal bolca suyla durulayın.
- Pilin elden çıkarılması konusunda yerel yönetmeliklere uyun.

Genel düzen

Ekran boyutunu ve projeksiyon mesafesini belirlemek için bu kılavuzun arkasındaki **T-1 / T-3** arası tablolara ve aşağıdaki bilgilere başvurun. Tabloda gösterilen değerler tam boy ekran için hesaplanmıştır.

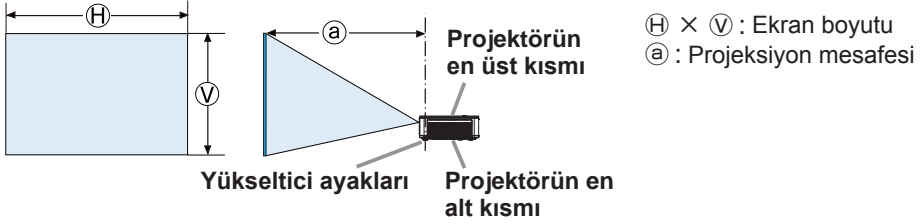

Hava çıkış delikleri ile duvarlar arasında en az 50cm ve hava giriş delikleri ile duvarlar arasında en az 30cm boşluk bırakın. Aşağıdaki şekilde projektörün önünde, arkasında ve üstünde yeterli boşluk bırakıldığını kabul edin.

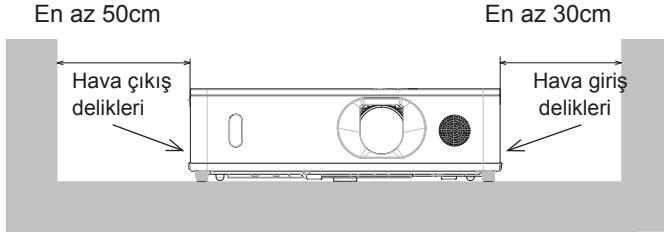

Hava giriş kanalları ile duvarlar arasında en az 30cm boşluk bırakın. Aşağıdaki şekilde projektörün önünde, yanlarında ve üstünde yeterli boşluk bırakıldığını kabul edin.

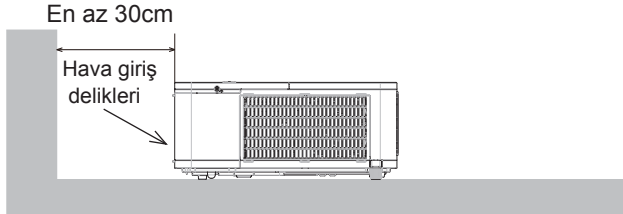

(sonraki sayfadan devam eder)

- ⚠ **UYARI** ► Projektörü, prize kolayca erişebileceğiniz bir konuma kurun.
- Projektörü sabit ve yatay bir konuma kurun.
- Üreticinin belirttiği aksesuarlardan başka hiçbir montaj aksesuarı kullanmayın. Kullanılan montaj aksesuarlarının kullanma kılavuzlarını okuyun ve muhafaza edin.
 - Tavana montaj gibi özel kurulumlarda öncelikle bayinize danışıp bilgi alın. Bazı özel montaj aksesuarları ile servis desteği gerekiyor olabilir.
 - Projektörü terminal tarafına, arka uca veya öne yerleştirmeyin.
 - Kılavuzda özellikle belirtilmemişse projektöre hiçbir şey bağlamayın veya üzerine bir şey koymayın.
- Projektörü, ısı ileten veya alev alır cisimlerin yakınına yerleştirmeyin.
- Ürünü asla yemek pişirme, makine vs. yağlarının kullanıldığı yerlere koymayın.
- Projektörü ıslanabileceği bir yere koymayın.
- Projektörün hava giriş deliklerini ve hava çıkış deliklerini kapatmayın. Projektörün hava giriş delikleri ve hava çıkış delikleri kapanırsa, cihaz içinde biriken ısı yangına neden olabilir.
- ⚠ **DİKKAT** ► Projektörü, yeterli havalandırmaya sahip serin bir yere yerleştirin.
- Projektörün havalandırma deliklerini engellemeyin veya kapatmayın.
 - Projektörü manyetik alanlara maruz kalan yerlere yerleştirmeyin; projektörün içindeki soğutma fanları arızalanabilir.
- Projektörü dumanlı, nemli veya tozlu bir yere koymayın.
- Projektörü nemlendiricilerin yakınına koymayın.
- HATIRLATMA** ► Projektörü, ışığın doğrudan projektörün uzak sensörüne yansımayacağı biçimde konumlandırın.
- Ürünü, telsiz parazitine neden olabilecek bir yere yerleştirmeyin.
- SEÇENEK menüsündeki SERVİS ögesinde bulunan YÜKSEKLİK değerini doğru ayarlayın. Projektör yanlış bir ayarla kullanılırsa, projektörün kendisi veya içindeki parçalar hasar görebilir. Ayrıntılar için, bkz. **Kullanma Kılavuzu - İşletim Kılavuzu**.

NOT • Projektör içindeki sıcaklık yükselirse, soğutma için fanın geçici olarak yüksek devirde dönmesine neden olabilir.

Aygıtlarınıza bağlanma

Projektörü bir ağıta bağlamadan önce aygıtın kullanma kılavuzuna bakarak bu projektöre bağlanmaya uygun olduğunu teyit edin ve aygıtın sinyaline uygun bir kablo gibi gerekli aksesuarları hazırlayın. Gerekli aksesuar ürünle birlikte gelmemiş veya aksesuar hasar görmüşse bayinize danışın.

Projektörün ve aygıtların kapalı olduğunu kontrol ettikten sonra aşağıdaki talimatları izleyerek bağlantıyı kurun. Bu kılavuzun arkasındaki **F-1 - F-4** arındaki şekillere bakın.

Ayrıntılar için, bkz. **Kullanma Kılavuzu - İşletim Kılavuzu**. Projektörü bir ağ sistemine bağlamadan önce **Kullanma Kılavuzu - Ağ Kılavuzu**'nu da okuduğunuzdan emin olun.

⚠ UYARI ► Sadece uygun aksesuarlar kullanın. Aksi takdirde yangın çıkabilir veya aygıt ya da projektör hasar görebilir.

- Sadece projektör üreticisinin belirttiği veya önerdiği aksesuarları kullanın. Bazı standartlar kapsamında düzenleyici ortam yönetmeliklerine tabi olabilir.
- Projektörü ve aksesuarları asla sökmeyin, üzerlerinde değişiklik yapmayın.
- Hasarlı aksesuarları kullanmayın. Aksesuarların hasar görmemesine dikkat edin. Kabloyu, üzerine basılmayacak veya sıkışmayacak biçimde döşeyin.
- USB kablosuz adaptörde ısı birikebilir; olası yangınlara karşı tedbir olarak, adaptöre dokunmadan önce 10 dakikalığına projektörün güç kablosunu ayırın.
- USB kablosuz adaptörü kullanıldığında, birlikte verilen adaptör kapağını kullanın.

⚠ DİKKAT ► Bir ucunda çekirdek bulunan bir kablo için, çekirdekli ucu projektöre bağlayın. EMI yönetmelikleri bunu gerektiriyor olabilir.

- Projektörü bir ağa bağlamadan önce mutlaka ağ yöneticisinin iznini alın.
- **LAN** bağlantı noktasını aşırı gerilim barındırabilecek bir ağa bağlamayın.
- Bu projektörün kablosuz ağ işlevinin kullanılması için, ayrı olarak satılan bir USB kablosuz adaptör gereklidir. USB kablosuz adaptörü bağlamadan önce projektörün gücünü kapatıp elektrik kablosunu çıkarın.

NOT • Cihazın kılavuzundaki aksi belirtilmedikçe, çalışmakta olan bir cihaza bağlı durumdaki projektörü açmayın veya kapatmayın.

- Bazı giriş bağlantı noktaları kullanım sırasında seçilebilir. Ayrıntılar için, bkz. **Kullanma Kılavuzu - İşletim Kılavuzu**.
- Konnektörlerden birini yanlış bir bağlantı noktasına bağlamamaya dikkat edin.

Adaptör kapağının sabitlenmesi

USB kablosuz adaptörü kullanırken, hırsızlığa karşı tedbir olarak ürünle birlikte verilen adaptör kapağını kullanın.

USB kablosuz adaptör: USB-WL-11N-NS

Sıcaklık aralığı: 0 ~ 40 °C (İşletim)

1. **WIRELESS** bağlantı noktasının sol alt kısmındaki vidayı gevşetin.

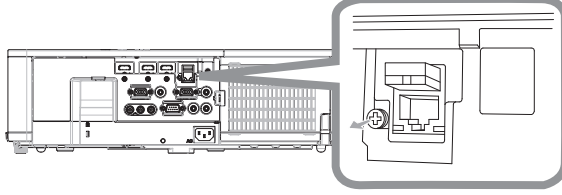

2. Kapağın tırnağını **WIRELESS** bağlantı noktasının sağ üst köşesindeki deliğin içine okla gösterilen yönde sokun.

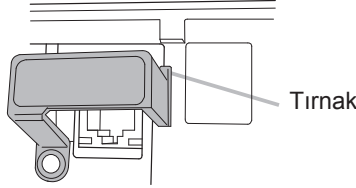

3. Projektördeki ve kapaktaki vida deliklerini hizalayın. Ardından, projektörden söktüğünüz vidayı deliğin içine sokup vidayı sıkın.

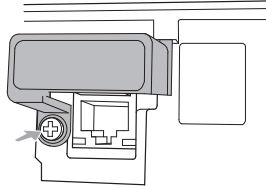

⚠ UYARI ► Küçük parçaları çocuklardan ve evcil hayvanlardan uzak tutun. Bu parçaları ağızlarına almalarını engelleyin.

► USB kablosuz adaptörde ısı birikebilir; olası yangınlara karşı tedbir olarak, adaptöre dokunmadan önce 10 dakikalığına projektörün güç kablosunu ayırın.

Terminal kapağının takılması

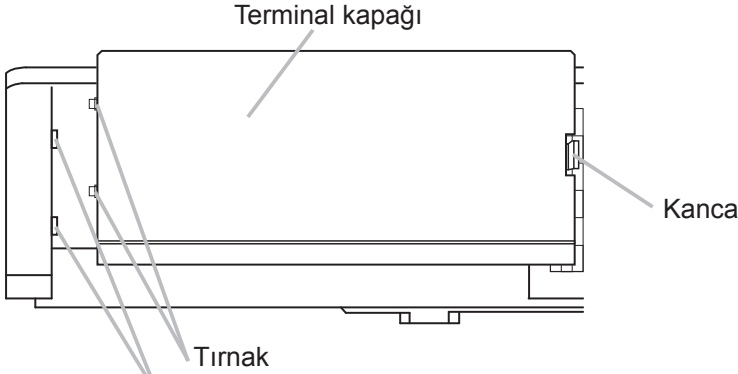

Terminal kapağının iki tırnağını gövde üzerindeki deliğe yerleştirin ve Kancanın gövdeye oturduğunu kontrol edin.

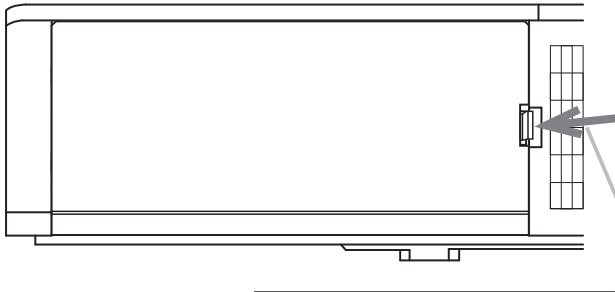

Terminal kapağını çıkarmak için, Kancayı ok yönünde bastırın ve ileri doğru çekin.

NOT • Bu, “A Sınıfı” bir üründür. Bu ürüne yakın bir konuma bir sinyal kablosu veya iletişim kablosu (örneğin bir LAN kablosu) bağlarsanız telsiz karışması meydana gelebilir ve bu durumda kullanıcının uygun tedbirleri alması gerekebilir.

Güç kaynağının bağlanması

1. Güç kablosunun konektörünü projektörün AC girişine bağlayın.

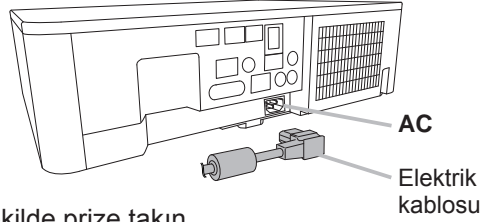

2. Güç kablosunun fişini sağlam bir şekilde prize takın. Güç kaynağı bağlandıktan birkaç saniye sonra **POWER** göstergesi sabit turuncu yanacaktır.

DİREKT AÇMA işlevi etkinken, güç kaynağı bağlanınca projektör açılır.

- ⚠ **UYARI** ► Hatalı veya kusurlu bağlantılar yangına ve/veya elektrik çarpmasına neden olabileceğinden, güç kablosunu bağlarken çok dikkatli olun.
- Güç kablosuna ıslak elle dokunmayın.
 - Sadece projektörle verilen güç kablosunu kullanın. Hasar görmüşse yenisini edinmek için bayinize danışın. Güç kablosunda asla değişiklik yapmayın.
 - Güç kablosunu sadece güç kablosuna uygun gerilime sahip bir prize bağlayın. Priz, projektöre yakın ve kolayca erişilebilir olmalıdır. Tamamen ayırmak için güç kablosunu çıkarın.
 - Güç kaynağını birkaç cihaza dağıtmayın. Aksi takdirde prize ve konektörlere aşırı yük binebilir, bağlantı gevşeyebilir veya yangın, elektrik çarpması ya da diğer kazalar meydana gelebilir.
 - Bu ünitenin AC girişi toprak terminalini, uygun bir güç kablosu aracılığıyla binanın toprak terminaline bağlayın.

HATIRLATMA ► Bu ürün, 220 ila 240 V faz-faz gerilimli BT güç sistemleri için de tasarlanmıştır.

Kablosunu sabitlemesi

Kabloyu sabitlemek için ürünle verilen kablo başını kullanın.

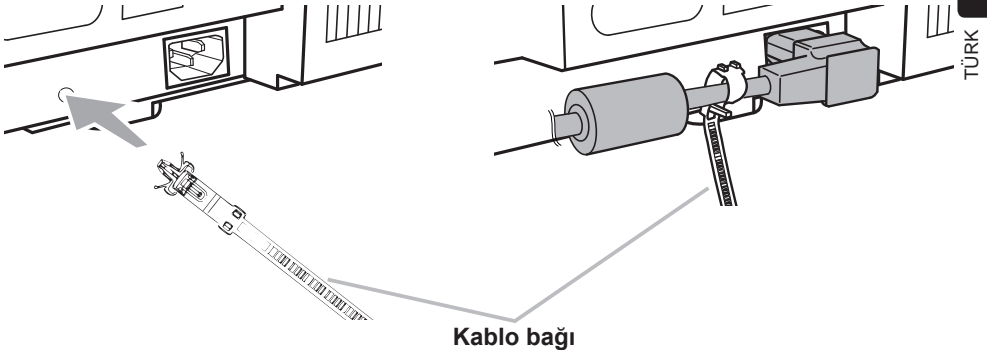

Güç verilmesi

1. Güç kablosunun sağlam olduğunu ve projektör ile prize doğru bağlandığını kontrol edin.
2. **POWER** göstergesinin sürekli turuncu yandığından emin olun. Ardından mercek kapağını çıkarın.
3. Projektörün veya uzaktan kumandanın üzerindeki **STANDBY/ON** düğmesine basın.

Projeksiyon lambası yanar ve **POWER** göstergesi yeşil yanıp sönmeye başlar. Güç tamamen verince gösterge yanıp sönmeyi bırakır ve sabit yeşil yanar.

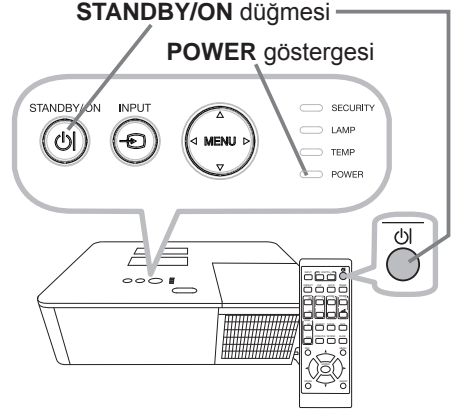

⚠ UYARI ► Projektörün gücü açılınca güçlü bir ışık yayılır. Projektördeki hiçbir açıklıktan projektörün iç kısmına veya projektörün merceğinin içine doğru bakmayın, aksi takdirde projeksiyon ışını gözlerinize zarar verebilir.
► Huzmenin herhangi bir cisimle engellenmesi, yüksek sıcaklığa neden olur ve neticesinde yangın veya duman çıkabilir.

NOT • Bağlı cihazlardan önce projektöre güç verin.

• Projektör, projektörün otomatik çalışmasını sağlayan **DİREKT AÇMA** işleviyle donatılmıştır. Daha fazla bilgi için, bkz. **Kullanma Kılavuzu - İşletim Kılavuzu**.

Projektörün yükselticisini ayarlama

Projektörün yerleştirileceği yer sağa veya sola doğru hafif eğimliyse projektörü yatay konumlandırmak için yükseltici ayaklarını kullanın. Ayakların kullanılması da ekrana göre uygun bir açının korunması amacıyla projektörü yana yatırabilir ve bu durumda projektörün ön tarafı 11 dereceye kadar yükselir. Bu projektör 2 yükseltici ayağına ve 2 yükseltici düğmesine sahiptir. Yükselticinin ayağı, kendisiyle aynı tarafta bulunan yükseltici düğmesine basılarak ayarlanabilir.

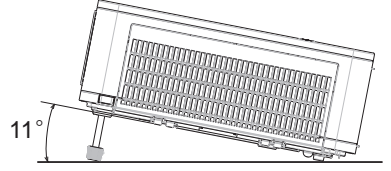

1. Projektörü tutarak yükseltici düğmelerine basın ve yükseltici ayaklarını gevşetin.
2. Projektörün ön tarafını istediğiniz yüksekliğe getirin.
3. Yükselticinin ayaklarını kilitlemek için yükseltici düğmelerini bırakın.
4. Yükseltici ayaklarının kilitlendiğini teyit ettikten sonra projektörü yavaşça aşağı indirin.
5. Gerekirse daha hassas ayar yapmak için yükseltici ayakları el ile olarak döndürebilirsiniz. Ayakları döndürürken projektörü tutun.

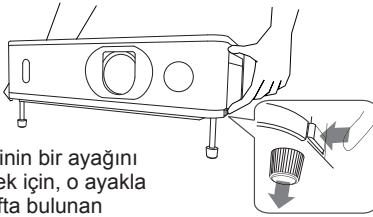

Yükselticinin bir ayağını gevşetmek için, o ayakla aynı tarafta bulunan yükseltici düğmesine basın.

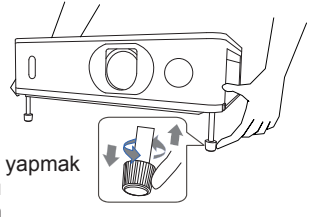

İnce ayar yapmak için ayağı döndürün.

⚠ DİKKAT ► Projektör aşağıya düşebileceğinden, projektörü tutmadan yükseltici düğmesini kullanmayın.

► Projektörü, yükseltici ayağı kullanarak ön kısmını 11 dereceye kadar yükseltmek dışında yatırmayın. Projektörün belirtilen sınırların ötesine kadar yatırılması sarf malzemelerinin veya projektörün arızalanmasına ya da hizmet ömrünün kısalmasına neden olur.

Resim görüntüleme

1. Sinyal kaynađınızı etkinleřtirin. Sinyal kaynađını açın ve projektöre sinyal göndermesini sađlayın.
2. Sesi ayarlamak için **VOLUME +/-** düğmelerini kullanın.
3. Projektör veya uzaktan kumanda üzerindeki **INPUT** düğmesine basın. Görüntülenen giriş listesine atıfta arzu edilen bir giriři seçin.
4. Uzaktan kumandadaki **ASPECT** düğmesine basın. Düğmeye her bastıđınızda projektör en/boy oranı modunu sırayla deđiřtirir.
5. Ekran boyutunu ayarlamak için **ZOOM** halkasını kullanın.
6. Resmi odaklamak için **FOCUS** halkasını kullanın.
7. **VERTICAL** ayarlayıcıyı saat yönünün tersine sonuna kadar çevirin. Ardından, saat yönünde çevirin ve düřey lens konumunu yukarı dođru ayarlayın.
8. Yatak lens konumunu ayarlamak için, **HORIZONTAL** ayarlayıcıyı veya sayacı saat yönünde çevirin.

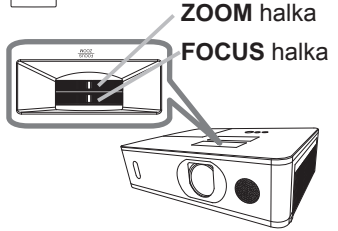
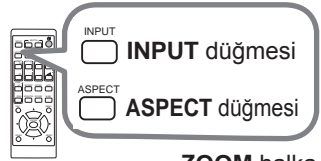
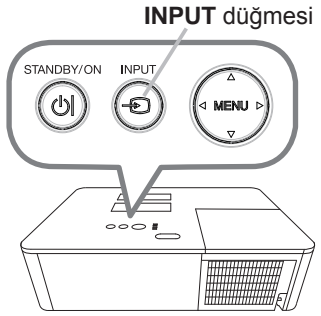

VERTICAL ayarlayıcı
HORIZONTAL ayarlayıcı

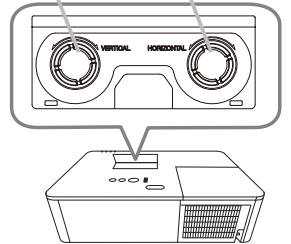

⚠ DİKKAT ► Projektörün lambası açıkken boş bir ekran olmasını istiyorsanız mercek BLANK işlevini kullanın (bkz. **Kullanma Kılavuzu - İşletim Kılavuzu**). Başka bir işlem yapılması projektörde hasara neden olabilir.

NOT • **ASPECT** düğmesi düzgün sinyal giriři olmadıđında çalışmaz.

- Bir işlem yapıldıđı zaman geçici olarak ses duyulabilir ve/veya ekranda kırpıřma yaşanabilir. Bu bir arıza deđildir.
- Resim ayarlama konusunda ayrıntılı bilgi almak için bkz. **Kullanma Kılavuzu - İşletim Kılavuzu**.

Gücün kapatılması

1. Projektörün veya uzaktan kumandanın üzerindeki **STANDBY/ON** düğmesine basın.
Ekranında yaklaşık 5 saniye boyunca “Elektrik kapat?” mesajı görüntülenir.
2. Mesaj görüntüleniyorken **STANDBY/ON** düğmesine tekrar basın.
Projektör söner ve **POWER** göstergesi turuncu yanıp sönmeye başlar.
Ardından **POWER** göstergesi yanıp sönmeye başlar ve lambanın soğuması bitince sabit turuncu olarak yanar.
3. **POWER** göstergesi sürekli turuncu olduktan sonra mercek kapağını takın.

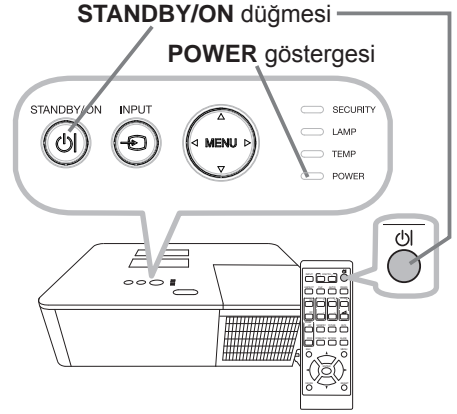

Kapadıktan sonra en az 10 dakika boyunca projektörü açmayın.

Ayrıca, açtıktan kısa bir süre sonra projektörü kapatmayın. Bazı işlemler lamba dahil bazı parçaların arızalanmasına veya hizmet ömrünün kısalmasına neden olabilir.

⚠ UYARI ► Çok sıcak olduklarından, kullanım sırasında veya kullandıktan hemen sonra lamba kapağının ve havalandırma deliklerinin çevresine dokunmayın.
► Tamamen ayırmak için güç kablosunu çıkarın. Priz, projektöre yakın ve kolayca erişilebilir olmalıdır.

NOT • Projektörün gücünü, bağlı cihazların gücünü kapattıktan sonra kapatın.
• Bu projektör, projektörün otomatik kapanmasını sağlayan OTO KAPAMA işlevine sahiptir. Daha fazla bilgi için, bkz. **Kullanma Kılavuzu - İşletim Kılavuzu**.

Lambanın Değiştirilmesi

Lambanın sınırlı bir kullanım ömrü vardır. Lambanın uzun süre kullanılması resimlerin kararmasına veya renk tonunun zayıflamasına neden olabilir. Her lambanın farklı bir hizmet ömrüne sahip olduğunu ve bazılarının kullanmaya başladıktan kısa süre sonra patlayabileceğini unutmayın.

Yeni bir lamba hazırlanması ve uygun (erken) bir zamanda değiştirilmesi önerilir. Yeni bir lamba hazırlamak için bayinizle görüşün ve lamba tipi numarasını belirtin.

Tip numarası : 003-005852-01 (DT01935)

1. Projektörü kapatın ve güç kablosunu çekin. Projektörün en az 45 dakika soğumasını bekleyin.
2. Yeni bir lamba hazırlayın. Projektör belirtilen montaj aksesuarlarıyla monte edilmişse veya lamba kırılmışsa bayinizden lambayı değiştirmesini isteyin.

Kendi başınıza değiştiriyorsanız aşağıdaki prosedürü uygulayın.

3. Lamba kapağının vidasını (okla işaretlenmiş) gevşetin ve lamba kapağını aşağı kaydırarak yukarı kaldırıp çıkarın.
4. Lambanın 3 vidasını (okla işaretlenmiş) gevşetin ve lambayı sap kısmından tutarak yavaşça yukarı kaldırın. Başka hiçbir vidayı gevşetmeyin.
5. Yeni lambayı takın ve önceki adımda gevşettiğiniz 3 vidasını iyice sıkarak lambayı yerine takın.
6. Lamba kapağı ile projektörün ara bağlantı parçalarını bir araya getirerek lamba kapağını kaydırıp yerine sabitleyin. Lamba kapağının vidasını iyice sıkın.
7. Projektörü açın ve AYARLAR menüsündeki LAMBA SÜRESİ öğesini kullanarak lambanın süresini sıfırlayın.

- (1) Bir menüyü görüntülemek için **MENU** düğmesine basın.
- (2) ▼/▲ düğmesini kullanarak GELİŞMİŞ MENÜ'ye gidin ve ► düğmesine basın.
- (3) ▼/▲ düğmesini kullanarak menünün sol sütunundaki AYARLAR öğesine gidin ve ► düğmesine basın.
- (4) ▼/▲ düğmelerini kullanarak LAMBA VE FİLTRE öğesine gidin ve ardından ► düğmesine basın.
- (5) ▼/▲ düğmesini kullanarak LAMBA SÜRESİ öğesine gidin ve ► düğmesine basın. Bir iletişim kutusu görüntülenir.
- (6) ► düğmesine basarak iletişim kutusundaki "OK" seçeneğini seçin. Lamba süresi sıfırlanmaya başlar.

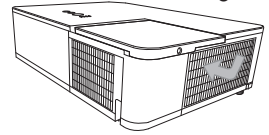
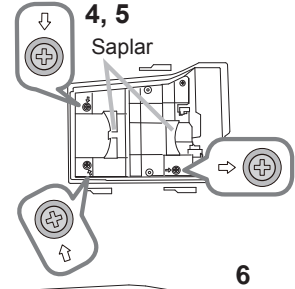
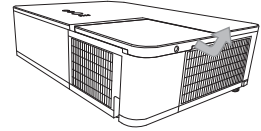
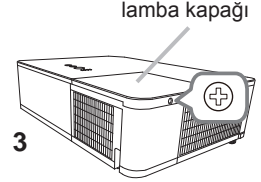

⚠ DİKKAT ► Lamba yerinden çıkarılmışken projektörün iç kısmına asla dokunmayın.

NOT • Lamba hakkında doğru değerlerin gösterilmesi için, lamba süresini sadece lambayı yenisiyle değiştirdikten sonra sıfırlayın.



YÜKSEK GERİLİM



YÜKSEK SICAKLIK



YÜKSEK BASINÇ

UYARI ▶ Projektör, yüksek basınçlı cıvalı bir cam lamba kullanır. Sıkıştırıldığı veya çizildiği ya da sıcakken ellendiği takdirde lamba gürültülü bir şekilde patlayabilir veya zaman içerisinde aşınabilir. Her lambanın farklı bir hizmet ömrüne sahip olduğunu ve bazılarının kullanmaya başladıktan kısa süre sonra patlayabileceğini unutmayın. Ayrıca, ampul patladığı takdirde cam kırıkları lamba muhafazasının içine girebilir ve projektörün havalandırma deliklerinden cıva içeren gaz ya da ince cam kırıkları içeren toz çıkabilir.

▶ **Lambanın elden çıkarılması hakkında:** Bu ürün cıvalı bir lamba içerir; çöp kutusuna atmayın. Çevre kanunlarına uygun olarak elden çıkarın.

- Lambanın geri dönüştürülmesi için www.lamprecycle.org internet sitesini ziyaret edin (ABD'de).
- Ürünün elden çıkarılması için yerel yetkili makamlara veya www.eiae.org (ABD'de) ya da www.epsc.ca (Kanada'da) internet sitesine bakın.

Detaylı bilgi için bayinize danışın.



Fişi
prizden
çekin.

- Lamba kırılırsa (güçlü bir ses çıkaracaktır) güç kablosunu prizden çekin ve yerel bayinizden yedek lamba isteyin. Cam kırıkları projektörün iç kısımlarına zarar verebilir veya ellediğiniz sırada yaralanmanıza neden olabilir; kendi başınıza projektörü temizlemeye veya lambayı değiştirmeye çalışmayın.
- Lamba kırılırsa (güçlü bir ses çıkaracaktır) odayı iyice havalandırın ve projektörün havalandırma deliklerinden gelen ince partikülleri ya da gazı solumayın ya da bunların ağzınıza veya gözünüze temas etmesini önleyin.
- Lambayı yenisiyle değiştirmeden önce projektörü kapatın ve güç kablosunu prizden çıkarın, ardından da lambanın yeterince soğuması için en az 45 dakika bekleyin. Lambanın sıcakken ellenmesi yanıklara ve lambanın hasar görmesine neden olabilir.



- Belirtilen vidalar (ok işaretiyle gösterilmiştir) hariç hiçbir vidayı sökmeyin.
- Projektör bir tavandan sarkıtılıyorken lamba kapağını açmayın. Lambanın ampulü kırıldığı takdirde kapaklar açılınca cam kırıkları saçılabileceğinden bu tehlikelidir. Ayrıca, yüksek yerlerde çalışmak da tehlikelidir; bu nedenle, ampul kırılmamış olsa bile lamba değişimi işini yerel bayinize bırakın.
- Projektörü lamba kapağı çıkarılmış olarak kullanmayın. Lamba değişimi sırasında vidaların iyice sıkıldığını teyit edin. Gevşemiş vidalar hasara veya yaralanmaya neden olabilir.



- Sadece belirtilen tipte lamba kullanın. Bu modelin lamba özelliklerini karşılamayan bir lamba kullanılması yangına, hasara veya bu ürünün hizmet ömrünün kısılmasına neden olabilir.
- Lamba ilk kez kullanıldıktan kısa süre sonra kırılırsa, lamba haricinde bazı elektrik sorunları mevcut olabilir. Böyle bir durumda yerel bayinize veya servis temsilcinize danışın.
- Dikkatle kullanın: sıkışma veya çizilme lamba ampulünün kullanım sırasında patlamasına neden olabilir.
- Lambanın uzun süre kullanılması kararmasına, aydınlatma yapamamasına veya patlamasına neden olabilir. Resimler koyu görünüyorsa veya renk tonu zayıfsa lambayı en kısa sürede değiştirin. Eski (kullanılmış) lambaları kullanmayın; soruna neden olabilirler.

Hava filtresinin temizlenmesi ve yenisiyle değiştirilmesi

Hava filtresini düzenli olarak kontrol edip temizleyin. Göstergeler veya bir mesaj hava filtresini temizlemeniz gerektiğini belirtirse buna uyun.

Ayrıca, filtre kapağının iç tarafına ilave bir hava filtresi takılıdır. Filtrelerden biri hasar görmüş veya çok kirlenmişse tüm filtre setini yenisiyle değiştirin.

Yenisini alacağınız zaman aşağıdaki tip numarasını kullanarak bayinizden bir filtre seti isteyin.

Tip numarası : 003-005853-01 (UX41161)

1. Projektörü kapatın ve güç kablosunu çekin. Projektörün yeterince soğumasını bekleyin.
2. Filtre kapağının üzerini veya çevresini temizlemek için elektrikli süpürge kullanın.
3. Çıkarmak için filtre kapağı topuzlar yukarı çekin.
4. Filtre ünitesini projektörden çıkarmak için filtre ünitesi topuzunu yukarı çekin.
5. Projektörün filtre havalandırması ve filtre ünitesinin dış tarafı için bir elektrik süpürgesi kullanın.
6. Filtre ünitesinin her parçasının iç tarafını temizlemek için bir elektrik süpürgesi kullanın. Filtreler hasar görmüş veya çok kirlenmişse yenileriyle değiştirin.
7. Filtre ünitesini tekrar projektörün üzerine koyun.
8. Filtre kapağını tekrar yerine yerleştirin.

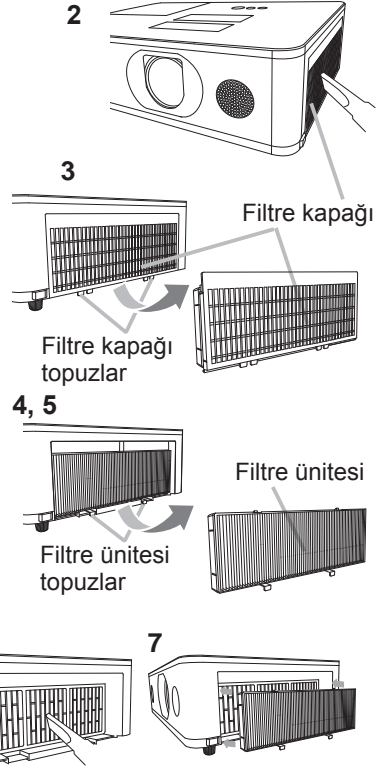

(sonraki sayfadan devam eder)

9. Projektörü açın ve BASİT MENÜ'deki FİLTRE SÜRESİ öğesini kullanarak filtre süresini sıfırlayın.
 - (1) Bir menüyü görüntülemek için **MENU** düğmesine basın.
 - (2) ▲/▼ imleç düğmelerini kullanarak FİLTRE SÜRESİ öğesine gelin ve ► imleç düğmesine (veya **ENTER / RESET**) düğmesine basın. Bir iletişim kutusu görüntülenir.
 - (3) ► düğmesine basarak iletişim kutusundaki "OK" seçeneğini seçin. Filtre süresi sıfırlanmaya başlar.

⚠ **UYARI** ► Hava filtresine bakım uygulamadan önce güç kablosunun takılı olmadığını teyit edin, ardından da projektörün yeterince soğumasını bekleyin.
► Sadece belirtilen tipte bir hava filtresi kullanın. Projektörü, hava filtresi ya da filtre kapağı olmadan kullanmayın. Yangına veya projektörün arızalanmasına neden olabilir.
► Hava filtresini düzenli olarak temizleyin. Hava filtresi tozla vs. tıkanırca iç kısımdaki sıcaklıklar yükselebilir ve yangına, yanmaya veya projektörün arızalanmasına neden olabilir.

NOT • Filtre hakkında doğru değerlerin gösterilmesi için, filtre süresini sadece filtreyi yenisiyle değiştirdikten sonra sıfırlayın.
• Projektör "HAVA AKIMINI KONTROL EDİNİZ" benzeri bir mesaj görüntüleyebilir veya iç kısımdaki sıcaklığın yükselmemesi için projektörü kapatmanız gerekebilir.

Dahili saatin pilinin deęiřtirilmesi

Bazı durumlarda pilin takılması gerekir. (Kullanma Kılavuzu - Aę Kılavuzundaki Olay Zamanlaması) Fabrikadan sevkiyat sırasında pil takılmamıřtır. Ařaęıdaki prosedürü uygulayarak pil takın.

1. Projektörü kapatın ve güç kablosunu çekin.
• Projektörün yeterince soęumasını bekleyin.
2. Projektörün yeterince soęuduęundan emin olduktan sonra alt kısmı yukarı bakacak biçimde projektörü yavaşça yatırın.
3. Bir madeni para vs. kullanarak pil kapaęını "**OPEN**" yazan yöne doęru çevirip açın ve kapaęı yukarı doęru kaldırarak yerinden çıkarın.
4. Düz uçlu tornavida vs. yardımıyla dibinden bastırıp yukarı kaldırarak pili çıkarın. Metal aletler kullanmayın. Dibinden bastırırken parmaęınızla da pili hafifçe tutun; yuvasından fırlayabilir.
5. Pili yeni bir MAXELL veya HITACHI MAXELL, Parça No.**CR2032** veya **CR2032H** pille deęiřtirin. Pili plastik kıskacın altına kaydırın ve "klik" sesi çıkarana kadar yuvasının içine bastırın.
6. Pil kapaęını yerine takın, madeni para vs. yardımıyla "**CLOSE**" yazan tarafa doęru döndürüp sabitleyin.

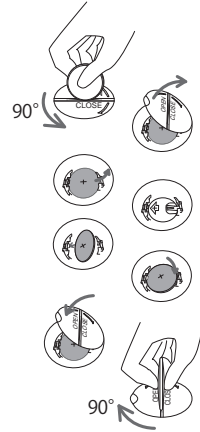
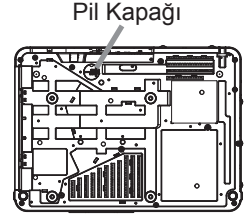

⚠ UYARI ► Pillere her zaman özenle bakın ve sadece belirtilen şekilde kullanın Yanlıř kullanılan bir pil patlayabilir. Pili řarj etmeyin, sökmeyin veya ateře atmayın.

Hatalı/amacına aykırı kullanım pilin patlamasına, çatlamasına veya sızdirmasına yol açarak yangına, yaralanmaya ve/veya çevrenin kirlenmesine yol açabilir.

- Sadece belirtilen pilleri kullanın.
- Bir pili takarken artı ve eksi uçlarının doęru yerleřtirildięinden emin olun.
- Pili küçük çocuklardan ve evcil hayvanlardan uzak tutun. Bu parçalar yutulursa acil tıbbi müdahale için derhal bir doktora danıřın.
- Pile kısa devre yaptırmayın veya lehimlemeyin.
- Pili ateře atmayın veya suya koymayın. Pilleri karanlık, serin ve kuru bir yerde muhafaza edin.
- Pilde sızıntı fark ederseniz sızıntı yapan kısmı silin ve pili yenisiyle deęiřtirin. Sızıntı vücudunuza veya kıyafetlerinize bulařırsa derhal bolca suyla durulayın.
- Pilin elden çıkarılması konusunda yerel yönetmeliklere uyun.

CD kılavuzun kullanılması

Bu ürüne ait diğer kılavuzlar “User’s Manual (detailed)” başlıklı CD-ROM'un içindedir. CD-ROM'u kullanmadan önce, doğru kullanıma yönelik olarak aşağıdakileri okuyun.

■ Sistem gereksinimleri

CD-ROM kullanımı için sistem gereksinimleri.

Windows®: İşletim Sistemi: Microsoft® Windows 7 veya üzeri

Macintosh®: İşletim Sistemi: Mac OS X® 10.6 veya üzeri

CD-ROM/DVD-ROM sürücüsü

Uygulamalar: Microsoft® Internet Explorer® 11 veya üzeri, Microsoft® Edge
Adobe® Acrobat® Reader® 8.0 veya üzeri

■ CD'nin Kullanılması

1. CD'yi bilgisayarın CD-ROM/DVD-ROM sürücüsüne takın.

Windows®: Kısa süre içinde web tarayıcısı otomatik olarak başlar.
Başlatma penceresi açılır.

Macintosh®: (1) Masaüstü ekranında görünen “PROJECTORS”
simgesine çift tıklayın.
(2) “main.html” dosyasına tıklanınca web tarayıcısı başlar ve
Başlangıç penceresi açılır.

2. Öncelikle projektörünüzün model adına tıklayın, ardından da görüntülenen listeden istediğiniz dile tıklayın. Kullanma Kılavuzu (ayrıntılı) açılır.

⚠ DİKKAT ► CD-ROM'u sadece bilgisayarın CD/DVD sürücüsünde kullanın. CD-ROM sadece bilgisayarda kullanılacak biçimde tasarlanmıştır. CD-ROM'U ASLA BİLGİSAYAR DIŞI BİR CD/DVD OYNATICIYA TAKMAYIN! CD-ROM'un uyumlu olmayan bir CD/DVD sürücüsüne takılması yüksek gürültüye ve KULAKLARIN YA DA HOPARLÖRÜN ZARAR GÖRMESİNE NEDEN OLABİLİR!

• CD-ROM'u kullandıktan sonra CD kutusuna koyup saklayın. CD'yi doğrudan güneş ışığına maruz bırakmayın, yüksek sıcaklığa veya yüksek neme sahip bir ortama koymayın.

NOT • CD-ROM'daki bilgiler önceden haber verilmeksizin değiştirilebilir.

Bu projektörle ilgili en güncel bilgileri web sitemizde bulabilirsiniz. (📖 24)

• CD-ROM'un kullanılması sonucu bilgisayarınızdaki yazılım veya donanımda yaşanabilecek bir sorundan ötürü hiçbir sorumluluk kabul etmeyiz.

• CD-ROM'daki bilgiler şirketimizin önceden izni olmaksızın kısmen veya tamamen kopyalanamaz, çoğaltılamaz veya tekrar yayımlanamaz.

Teknik özellikler

Öge	Özellik
Ürün adı	Sıvı kristal projektör
Sıvı Kristal Panel	LW502: 1,024,000 piksel (1280 yatay x 800 dikey) LWU502: 2,304,000 piksel (1920 yatay x 1200 dikey) LX602: 786,432 piksel (1024 yatay x 768 dikey)
Lamba	300W
Hoparlör	16 W x1
Güç kaynağı/ anma akımı	AC100V-120V: 4,4A, AC220V-240V: 2,2A
Güç sarfiyatı	AC100V-120V: 440W, AC220V-240V: 420W
Sıcaklık aralığı	0 ~ 40 °C (İşletim) • Projektör çok yüksek rakımlarda kullanılıyorsa, 35°C'nin üzerindeki ortam sıcaklıklarında optik bileşenlerin hizmet ömrü kısalabilir. Sıcaklığın olabildiğince düşürülmesi önerilir. 35 ~ 40°C • Lambanın parlaklığı otomatik olarak azaltılır.
Ebat	460 (G) x 138 (Y) x 334 (D) mm • Çıkıntı yapan parçalar hariç. Bu kılavuzun arkasındaki F-5 / F-7 başlıklı şekle bakın.
Ağırlık (kütle)	LW502/LX602: yaklaşık 6,8 kg LWU:502 yaklaşık 7,1 kg

(sonraki sayfadan devam eder)

Öge	Özellik
Bağlantı noktaları	COMPUTER IN D-sub 15 uçlu mini jak x1 HDMI 1 HDMI konnektör x1 HDMI 2 HDMI konnektör x1 HDMI OUT HDMI konnektör x1 HDBaseT * RJ45 jak x1 MONITOR OUT D-sub 15 uçlu mini jak x1 VIDEO RCA jak x1 AUDIO IN1 3,5 mm (stereo) mini jak x1 AUDIO IN2 (L, R) RCA jak x2 AUDIO OUT 3,5 mm (stereo) mini jak x1 WIRELESS Wireless konnektör x1 CONTROL D-sub 9 uçlu fiş x1 LAN RJ45 jak x1 REMOTE CONTROL IN 3,5 mm (stereo) mini jak x1 REMOTE CONTROL OUT 3,5 mm (stereo) mini jak x1
İsteğe bağlı parçalar	Lamba: 003-005852-01 (DT01935) Filtre seti: 003-005853-01 (UX41161) Detaylı bilgi için bayinize danışın.

* Yalnızca LW502/LWU502

Üretildiği yıl ve ay

Bu projektörün üretildiği yıl ve ay, aşağıda gösterildiği gibi projektör üzerindeki değer etiketinin seri numarasında gösterilir.

Örnek: **F 6 F 3 0 W 0 0 0 1**

└─ Üretildiği ay: A = Ocak, B = Şubat, ... L = Aralık.

└─ Üretildiği yıl: 6 = 2016, 7 = 2017, ... 0 = 2020, 1 = 2021.

Üretildiği ülke: Çin

Bu ürün mutlaka fabrika ambalajında taşınmalı ve saklanmalıdır.

Nakliye sırasında bir yere çarpmamasına ve kazara düşmemesine dikkat edilmeli ve neme ve iklim faktörlerine karşı korunmalıdır. Saklanacağı deponun sıcaklığı -20 ile 40 derece arasında ve nem seviyesi en fazla %80 olmalıdır. Nakliye, depolama ve saklama sırasında kullanıcı, ambalaj üzerindeki taşıma işaretlerine uygun hareket etmelidir.

Sorun giderme - Garanti ve satış sonrası hizmetler

Çalışma sırasında anormal bir durum yaşanırsa (duman, tuhaf koku, aşırı gürültü gibi) projektörü kullanmaya hemen son verin.

Projektörde bunlar dışındaki sorunlarla karşılaşırsanız öncelikle **Kullanma Kılavuzu - İşletim Kılavuzu, Hızlı Toplu Kılavuz ve Ağ Kılavuzu'nun "Sorun Giderme"** bölümlerine bakın ve önerilen kontrolleri yapın.

Bu sorunu çözmüyorsa bayinize veya yetkili servise danışın. Hangi garanti koşununun geçerli olduğunu size söyleyeceklerdir.

Bu projektörle ilgili en güncel bilgileri aşağıdaki web adreslerinde bulabilirsiniz.

<http://www.christiedigital.com>

NOT • Bu kılavuzdaki bilgiler önceden haber verilmeksizin değiştirilebilir.

- Bu kılavuzdaki çizimler sadece temsildir. Projektörünüzde bir miktar farklı görünebilirler.
- Üretici, bu kılavuzda yer alabilecek hiçbir hatadan ötürü hiçbir sorumluluk kabul etmez.
- Bu kılavuzun önceden izin alınmaksızın kısmen veya tamamen kopyalanması, aktarılması veya çoğaltılması yasaktır.

Ticari Marka Bilgileri

- Mac®, Macintosh® ve Mac OS X® Apple Inc. şirketinin ABD ve/veya diğer ülkelerdeki tescilli ticari markalarıdır.
 - Adobe® ve Acrobat®, Reader® Adobe Systems Incorporated şirketinin tescilli ticari markalarıdır.
 - Microsoft®, Internet Explorer®, Windows® ve Windows Vista®, Microsoft Corporation şirketinin ABD ve/veya diğer ülkelerdeki tescilli ticari markalarıdır.
 - HDMI™, HDMI logosu ve High-Definition Multimedia Interface HDMI Licensing LLC şirketinin ABD ve diğer ülkelerdeki ticari veya tescilli ticari markalarıdır.
 - Blu-ray Disc™ ve Blu-ray™, Blu-ray Disc Association şirketinin ticari markalarıdır.
 - HDBaseT™ ve the HDBaseT Alliance logosu, HDBaseT Alliance şirketinin ticari markalarıdır.
- Diğer tüm ticari markalar ilgili sahiplerinin mülkiyetindedir.

Projektör Yazılımı için Son Kullanıcı Lisans Anlaşması

- Projektördeki yazılımlar muhtelif bağımsız yazılım modüllerinden oluşur ve bunların her biri için bizim ve/veya üçüncü tarafların telif hakları söz konusudur.
- Ayrı olarak sunulan "End User License Agreement for the Projector Software" dokümanını mutlaka okuyun. (CD'de mevcuttur)

LW502/LWU502/LX602

Посібник користувача (короткий)

Дякуємо вам за покупку цього проектора.

Перед використанням даного проектора прочитайте цей посібник, в якому містяться вказівки щодо безпечного використання проектора.

⚠ ПОПЕРЕДЖЕННЯ ► Перед використанням даного проектора обов'язково прочитайте всі посібники, які додаються до цього проектора. Після прочитання зберігайте їх у безпечному місці для довідок у майбутньому.

- Враховуйте всі попередження й застереження, які є в посібниках або на проекторі.
- Виконуйте всі інструкції в посібниках або на проекторі.

ПРИМІТКА • У цьому посібнику, якщо не зазначене інше, «посібники» означають усі документи, що додаються до даного проектора, а «виріб» означає цей проектор і всі комплектні аксесуари для проектора.

Зміст

Насамперед..... 2	Підключення джерела живлення ... 11
Пояснення попереджувальних позначок і графічних символів2	Закріплення кабелю..... 11
Важливі заходи безпеки2	Вмикання живлення..... 12
Повідомлення про відповідність стандартам 3	Регулювання кута підйому проектора 13
Відомості про електромагнітні перешкоди....3	Проеціювання зображення..... 14
Утилізація старого обладнання й батарейок лише для Європейського Союзу та країн, що мають системи переробки відходів 4	Вимикання живлення..... 15
Комплект поставки..... 4	Заміна лампи..... 16
Приготування пульта ДУ..... 5	Очищення й заміна повітряного фільтра 18
Розташування проектора 6	Заміна батарейки внутрішнього годинника 20
Підключення до інших пристроїв 8	Використання посібників на CD-диску .. 21
Прикріплення кришки адаптера..... 9	Технічні характеристики 22
Прикріплення кришки роз'ємів 10	Усунення неполадок - гарантія та післяпродажне обслуговування 24

Насамперед

Пояснення попереджувальних позначок і графічних символів

Наступні попереджувальні позначки та графічні символи використовуються в посібнику і на проекторі з метою безпеки. Заздалегідь ознайомтеся з їхнім значенням і враховуйте їх під час використання проектора.

⚠ ПОПЕРЕДЖЕННЯ Ця позначка попереджає про ризик серйозної травми або навіть загибелі.

⚠ ЗАСТЕРЕЖЕННЯ Ця позначка попереджає про ризик травми користувача або про пошкодження пристрою.

⚠ ЗАУВАЖЕННЯ Ця позначка попереджає про можливість виникнення проблеми під час використання проектора.

Важливі заходи безпеки

Нижче наведені важливі інструкції з безпечного використання проектора. Обов'язково дотримуйтесь їх під час експлуатації проектора. Виробник не несе відповідальності за будь-який збиток, спричинений неправильним використанням, відмінним від звичайного використання, визначеного в посібниках даного проектора.

⚠ ПОПЕРЕДЖЕННЯ ► Ніколи не використовуйте проектор при виникненні ненормальних умов або після них (наприклад, поява диму або ненормальних запахів, потрапляння всередину стороннього предмета тощо). При виникненні нештатної ситуації терміново вимкніть проектор.

► Установіть проектор у місці, недоступному для дітей і домашніх тварин.

► Тримайте дрібні компоненти проектора в місці, недоступному для дітей і домашніх тварин. У випадку проковтання негайно зверніться по екстрену допомогу до лікаря.

► Не використовуйте проектор під час грози.

► Якщо проектор не використовується, відімкніть його від електричної розетки.

► Не відкривайте і не видаляйте ніякі частини проектора, якщо в посібнику немає прямих указівок це робити. Обслуговування внутрішніх частин проектора має виконувати місцевий дилер або його обслуговуючий персонал.

► Використовуйте лише аксесуари, зазначені або рекомендовані виробником.

► Не змінюйте конструкцію проектора або аксесуарів.

► Не допускайте потрапляння всередину проектора будь-яких предметів або рідин.

► Не допускайте зволоження проектора.

► Не встановлюйте проектор у місцях, де використовуються будь-які масла, наприклад харчові олії або машинні мастила. Масло може спричинити неправильну роботу проектора або його падіння з місця встановлення. Не використовуйте клей, наприклад для різьбових з'єднань, змазку і тому подібне.

► Не допускайте ударів і не прикладайте до проектору надмірних зусиль.

- Не встановлюйте проектор у хитливому місці, наприклад на нерівній поверхні або нахиленому столі.

- Переконайтеся, що проектор встановлено стійко. Установіть проектор так, щоб він не виступав за межі поверхні, на якій встановлено проектор.

- Під час перенесення проектора беріться за захвати внизу проектора.

- Під час перенесення проектора видаліть із проектора всі додаткові елементи, зокрема кабель живлення та кабелі даних.

► При ввімкнутій лампі не дивіться в об'єктиві і прорізи в проекторі, тому що промінь проєціювання може пошкодити ваші очі.

► При ввімкнутій лампі не наближайте до кришки лампи і витяжних вентиляційних отворів. Перш ніж торкатися їх, почекайте, поки лампи охолонуть.

Відомості про електромагнітні перешкоди

Це виріб класу А. У домашніх середовищі цей проектор може створювати радіочастотні перешкоди. У цьому випадку можуть знадобитися адекватні заходи для захисту від перешкод.

При використанні в домашніх умовах цей проектор може створювати перешкоди. Якщо немає можливості вжити спеціальних заходів для зменшення електромагнітного випромінювання для усунення перешкод прийому радіо- і телесигналу, використовувати проектор не рекомендується.

У Канаді

CAN ICES-3(A) / NMB-3(A).

У США та місцях, де діють інструкції FCC

Цей пристрій відповідає вимогам Частини 15 Правил FCC. Його експлуатація має відповідати таким двом умовам: (1) Цей пристрій не повинен створювати небезпечних перешкод і (2) цей пристрій має протистояти будь-яким перешкодам, зокрема перешкодам, що можуть спричинити небажану операцію. Дане обладнання протестовано та визнано таким, що відповідає обмеженням для цифрових пристроїв класу А, викладеним у Частині 15 Правил FCC.

Ці обмеження розроблено для забезпечення адекватного захисту від неприпустимих перешкод під час використання обладнання в комерційному середовищі. Це обладнання генерує, використовує і може випромінювати радіочастотну енергію і, якщо його встановлено або воно використовується не відповідно до інструкції з експлуатації, може створити неприпустимі перешкоди радіозв'язку. Якщо під час експлуатації цього обладнання в домашніх умовах виникають неприпустимі перешкоди, користувач має усунути їх за свій рахунок.

ІНСТРУКЦІЇ ДЛЯ КОРИСТУВАЧІВ: Для деяких підключень необхідно використовувати кабелі з феритовим екраном. Використовуйте для підключення кабелі з комплекту аксесуарів або кабелі призначеного типу. Якщо кабель має феритовий екран лише на одному кінці, підключіть його екранованим кінцем до проектора.

ЗАСТЕРЕЖЕННЯ: Зміни або модифікації, не схвалені спеціально службою, відповідальною за нормативно-правову відповідність, можуть позбавити користувача права використовувати дане обладнання.



RG2

Як і у випадку з будь-яким яскравим джерелом світла, не дивіться пильно на промінь, RG2 IEC 62471-5:2015.

Повідомлення про відповідність стандартам (продовження)**Утилізація старого обладнання й батарейок лише для Європейського Союзу та країн, що мають системи переробки відходів**

Верхній символ застосовується відповідно до Директиви ЄС про утилізацію електричного та електронного обладнання 2012/19/ЄС (WEEE). Даний символ означає вимогу НЕ викидати обладнання, зокрема будь-які використані або непридатні батарейки, у несортоване побутове сміття, а використовувати доступні системи збирання та переробки. Якщо батарейки або акумулятори, що поставляються з цим обладнанням, містять маркірування символом хімічного елемента Hg, Cd або Pb, це означає, що батарейка містить більше визначеної кількості важких металів: більше 0,0005% ртуті або більше 0,002% кадмію або більше 0,004% свинцю.



Примітка до символу батарейки (нижній символ): Цей символ може використовуватися разом із символом хімічного елемента. У цьому разі він відповідає вимогам Директиви щодо використовуваних хімічних речовин.

Комплект поставки

Ваш проектор поставляється з переліченими нижче компонентами. Переконаєтесь в наявності всіх компонентів. У разі відсутності якогось компонента одразу ж зв'яжіться з місцевим дилером.

Див. малюнки **F-8** наприкінці цього посібника.

- (1) Пульти ДУ (батарейки не входять у комплект поставки)
- (2) Кабель живлення
- (3) Кабель для підключення комп'ютера
- (4) Кришка об'єктива (LWU502)
- (5) Кришка об'єктива (LW502/LX602)
- (6) Посібники користувача (книга x1, CD-диск x1)
- (7) Табличка з інструкцією з безпеки
- (8) CD-диск із програмою
- (9) Кришка адаптера
- (10) Кришка роз'ємів *
- (11) Тримач кабелю HDMI (x2)
- (12) Хомут для кабелю (x3)
- (13) Хомут для кабелю (x1)
- (14) Металевий гачок
- (15) Гвинт

* Тільки LW502/LWU502

⚠ ПОПЕРЕДЖЕННЯ ► Тримайте дрібні компоненти проектора в місці, недоступному для дітей і домашніх тварин. Простежте, щоб їх не брали в рот. У випадку проковтання негайно зверніться по екстрену допомогу до лікаря.

ПРИМІТКА • Збережіть оригінальні пакувальні матеріали для можливого повернення в майбутньому. Використовуйте оригінальні пакувальні матеріали під час переміщення проектора.

Приготування пульта ДУ

Перед використанням пульта ДУ вставте в нього батарейки. Якщо пульт ДУ починає неправильно працювати, спробуйте замінити батарейки. Якщо ви не плануєте протягом довгого часу використовувати пульт ДУ, вийміть батарейки з пульта ДУ та покладіть їх у безпечне місце.

1. Зніміть кришку відсіку батарейок.
2. Вставте дві батарейки типорозміру AA, правильно зорієнтувавши їх відносно контактів «плюс» і «мінус», позначених у пульті ДУ. (Використовуйте придатні карбонатно-цинкові або лужні батарейки AA (які не перезаряджаються), припустимі відповідно до місцевих законів та інструкцій. Батарейки не входять у комплект поставки.)
3. Установіть на місце кришку відсіку батарейок.

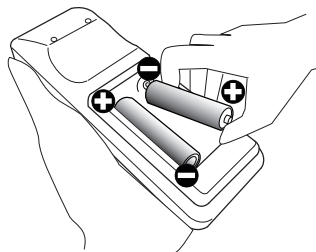

⚠ ПОПЕРЕДЖЕННЯ ► Завжди поведіться з батарейками з обережністю і використовуйте їх лише за призначенням. Неправильне використання може спричинити вибух чи розтріскування батарейки або протікання електроліту, що може призвести до пожежі, травми і (або) забруднення навколишнього середовища.

- При заміні батарейок замініть їх обидві на нові батарейки однакового типу. Не використовуйте нову батарейку зі старою.
- Обов'язково використовуйте тільки батарейки призначеного типу. Не використовуйте одночасно батарейки різних типів. Не використовуйте одночасно нову і стару батарейки.
- Встановлюючи батарейки, переконайтеся в їхній правильній орієнтації відносно контактів «плюс» і «мінус».
- Тримайте батарейки в місці, недоступному для дітей і домашніх тварин.
- Не перезаряджайте, не замикайте накоротко, не паяйте і не розбирайте батарейки.
- Не поміщайте батарейки у вогонь або воду. Зберігайте батарейки в темному, прохолодному та сухому місці.
- Помітивши протікання батарейки, витріть витеклу рідину і потім замініть батарейку. Якщо витекла рідина потрапила на ваше тіло або одяг, відразу ж ретельно промийте це місце водою.
- Дотримуйтесь місцевих законів щодо утилізації батарейок.

Розташування проектора

Для визначення розміру екрана та відстані проєціювання див. таблиці Т-1 - Т-3 наприкінці цього посібника, а також наведені нижче ілюстрації. Значення, показані в таблиці, розраховані для повнорозмірного екрана.

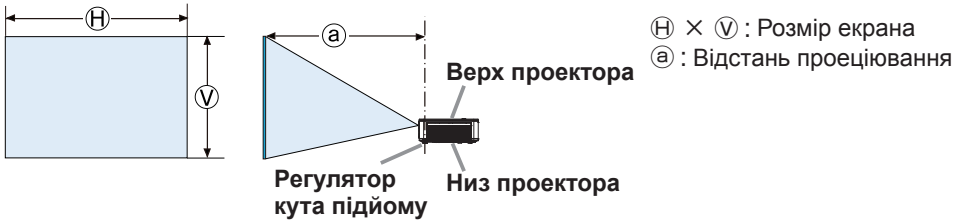

Відстань між витяжними вентиляційними отворами і стінами має бути не менше 50 см, а між втяжними вентиляційними отворами і стінами - не менше 30 см. Переконайтеся в наявності достатнього простору попереду, позаду і зверху проектора, як показано на малюнку нижче.

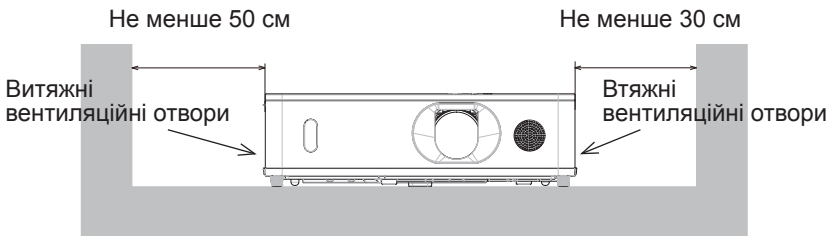

Відстань між втяжними вентиляційними отворами та стінами має бути не менше 30 см.

Переконайтеся в наявності достатнього простору попереду, по сторонах і зверху проектора, як показано на малюнку нижче.

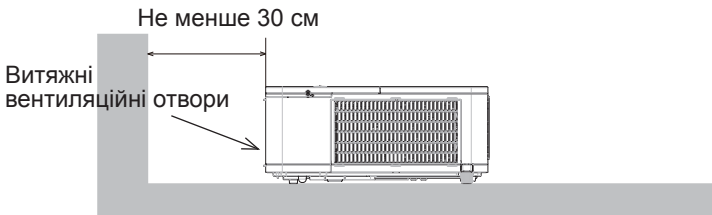

(продовження на наступній сторінці)

- ⚠ ПОПЕРЕДЖЕННЯ** ► При встановленні проектора має бути забезпечений легкий доступ до електричної розетки
- Проектор має бути встановлено у стійкому горизонтальному положенні.
 - Не використовуйте ніякі монтажні аксесуари, крім зазначених виробником. Прочитайте і дотримуйтесь інструкцій до використовуваних аксесуарів.
 - При спеціальному встановленні, наприклад при стельовому монтажі, заздалегідь проконсультуйтеся з місцевим дилером. Можуть знадобитися спеціальні монтажні аксесуари та послуги.
 - Не ставте проектор на бічну, передню або задню стінку.
 - Не прикріплюйте до проектора і не ставте на нього будь-які предмети, крім випадків, прямо зазначених у посібнику.
 - Не встановлюйте проектор поблизу нагрівальних або вогнебезпечних об'єктів.
 - Не встановлюйте проектор у місцях, де використовуються будь-які масла, наприклад харчові олії або машинні мастила.
 - Не встановлюйте проектор у місцях, де він може зволожитися.
 - Не перекривайте втяжні вентиляційні отвори та витяжні вентиляційні отвори проектора. У випадку перекривання втяжних вентиляційних отворів і витяжних вентиляційних отворів проектора накопичена всередині висока температура може спричинити загоряння.

- ⚠ ЗАСТЕРЕЖЕННЯ** ► Установіть проектор у прохолодному місці з достатньою вентиляцією.
- Не затикайте і не перекривайте вентиляційні отвори проектора.
 - Не встановлюйте проектор у місцях, де діють магнітні поля. Це може порушити роботу вентиляторів проектора.
 - Не встановлюйте проектор у задимлених, вологих або запилених місцях.
 - Не встановлюйте проектор поблизу зволожувачів повітря.

ЗАУВАЖЕННЯ ► Встановіть проектор таким чином, щоб виключити дію прямого світла на сенсор ДУ проектора.

- Не встановлюйте проектор у місцях, де можуть виникати радіочастотні перешкоди.
- Правильно встановіть параметр ALTITUDE в розділі SERVICE меню OPTION.

Зазвичай рекомендовано залишити значення AUTO. Якщо проектор використовується з неправильною настройкою, може бути пошкоджено сам проектор або його внутрішні компоненти. Докладніше див. у документі **Посібник користувача - Інструкція з експлуатації**.

ПРИМІТКА • Коли температура всередині проектора підвищується, для охолодження швидкість обертання вентилятора може тимчасово збільшитися.

Підключення до інших пристроїв

Перед підключенням проектора до пристрою прочитайте документацію пристрою, щоб переконатися, що даний пристрій підходить для підключення до цього проектора, і підготуйте необхідні аксесуари, зокрема кабель, відповідно до сигналу від пристрою.

Проконсультуйтеся з місцевим дилером, якщо необхідний аксесуар не входить у комплект поставки проектора або пошкоджений.

Переконайтеся, що проектор і пристрої вимкнені, після чого виконайте підключення, дотримуючись наступних інструкцій. Див. малюнки F-1 - F-4 наприкінці цього посібника.

Докладніше див. у документі **Посібник користувача - Інструкція з експлуатації**. Перед підключенням проектора до мережевої системи ознайомтеся також із документом **Посібник користувача - Інструкція з роботи в мережі**.

⚠ ПОПЕРЕДЖЕННЯ ► Використовуйте тільки призначені для цього аксесуари. Інакше може статися загоряння або пошкодження проектора та пристроїв.

- Використовуйте тільки аксесуари, зазначені або рекомендовані виробником проектора. Це може регулюватися певними стандартами.
- Ніколи не розбирайте й не змінюйте конструкцію проектора та аксесуарів.
- Не використовуйте пошкоджені аксесуари. Поводьтеся з аксесуарами з обережністю, щоб не пошкодити їх. Прокладайте кабель так, щоб не ставати і не перетискати його.

► USB-адаптер безпроводної мережі може нагріватися. Щоб уникнути можливих опіків, перш ніж торкатися адаптера, на 10 хвилин від'єднайте кабель живлення проектора.

- При використанні USB-адаптера безпроводної мережі використовуйте комплектну кришку адаптера.

⚠ ЗАСТЕРЕЖЕННЯ ► Якщо кабель має феритовий екран лише на одному кінці, підключіть його екранованим кінцем до проектора. Це може бути вимогою інструкцій із захисту від електромагнітних перешкод.

► Підключення проектора до мережевої системи необхідно погодити з адміністратором мережі.

► Не підключайте порт **LAN** до мережі, у якій може бути надмірна напруга.

► Для використання функції безпроводної мережі цього проектора необхідно додатково придбати сумісний USB-адаптер безпроводової мережі. Перед підключенням USB-адаптера безпроводної мережі вимкніть живлення проектора та від'єднайте кабель живлення.

ПРИМІТКА • Не вмикайте і не вимикайте проектор при підключеному працюючому пристрої, якщо тільки це не зазначено прямо в інструкції до пристрою.

- Деякі вхідні порти можна вибирати під час використання. Докладніше див. у документі **Посібник користувача - Інструкція з експлуатації**.
- Будьте уважні, щоб помилково не підключити роз'єм до неправильного порту.

Прикріплення кришки адаптера

При використанні USB адаптера безпроводної мережі, щоб уникнути його крадіжки, використовуйте комплектну кришку адаптера.

USB-адаптер безпроводної мережі: USB-WL-11N-NS

Температурний діапазон: 0 ~ 45°C
(експлуатація)

1. Виверніть гвинт ліворуч унизу порта **WIRELESS**.

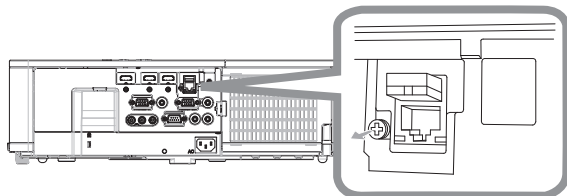

2. Вставте язичок кришки в отвір зверху праворуч порта **WIRELESS** у напрямку стрілки.

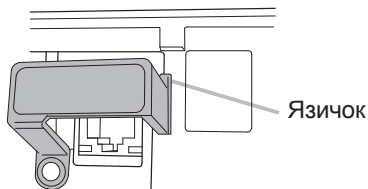

3. Сумістіть отвори під гвинти на проекторі та кришці. Вставте гвинт, вивернутий із проектора, в отвір і затягніть гвинт.

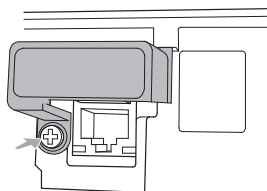

⚠ ПОПЕРЕДЖЕННЯ ► Тримайте дрібні компоненти проектора в місці, недоступному для дітей і домашніх тварин. Простежте, щоб їх не брали в рот.
► USB-адаптер безпроводної мережі може нагріватися. Щоб уникнути можливих опіків, перш ніж торкатися адаптера, на 10 хвилин від'єднайте кабель живлення проектора.

Прикріплення кришки роз'ємів

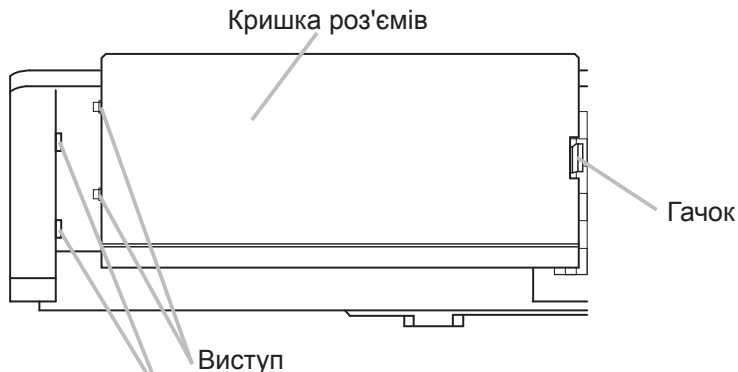

Вставте два виступи кришки роз'ємів в отвори корпусу та зафіксуйте засувку в корпусі.

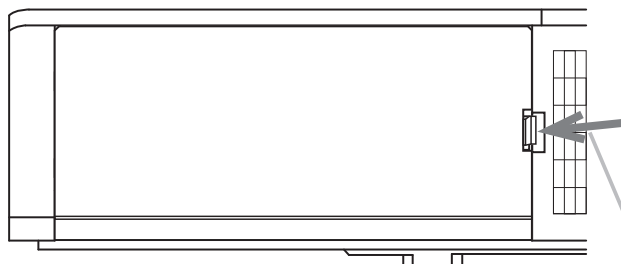

Щоб зняти кришку роз'ємів, натисніть на гачок у напрямку стрілки та потягніть її на себе.

ПРИМІТКА • Це виріб класу А. Якщо кабель сигналу або кабель зв'язку (наприклад, кабель LAN) прокладено близько до цього виробу, це може спричинити радіочастотні перешкоди. У цьому разі можуть знадобитися адекватні заходи для захисту від перешкод.

Підключення джерела живлення

1. Під'єднайте роз'єм кабелю живлення до гнізда змінного струму (AC) проектора.



2. Надійно вставте штепсель кабелі живлення в розетку. За кілька секунд після підключення джерела живлення загоряється і постійно горить оранжевий індикатор **POWER**.

Коли активована функція DIRECT POWER ON, при підключенні джерела живлення вмикається проектор.

⚠ ПОПЕРЕДЖЕННЯ ► Будьте дуже уважні під час підключення кабелю живлення, тому що неправильне підключення може спричинити пожежу і (або) ураження електричним струмом.

- Не торкайтеся кабелю живлення вологими руками.
- Використовуйте тільки кабель живлення, який постачається з проектором. У разі його пошкодження зверніться до місцевого дилера, щоб отримати новий. Ніколи не змінюйте конструкцію кабелю живлення.
- Підключайте кабель живлення тільки до розетки, напруга якої відповідає кабелю живлення. Електрична розетка має бути розташована близько до проектора та легко доступна. Для повного вимикання заберіть кабель живлення.
- Не розподіляйте живлення на декілька пристроїв. Це може призвести до перевантаження на розетці та роз'ємах, ослаблення підключення або загоряння, ураження електричним струмом або інших нещасних випадків.
- З'єднайте вивід заземлення роз'єма змінного струму цього пристрою з виводом заземлення будинку, використовуючи відповідний кабель живлення (трижильний).

ЗАУВАЖЕННЯ ► Цей проектор призначений також для живлення від джерел живлення ІТ-систем із лінійною напругою від 220 до 240 В.

Закріплення кабелю

Для закріплення кабелю використовуйте комплектний кабельний хомут.

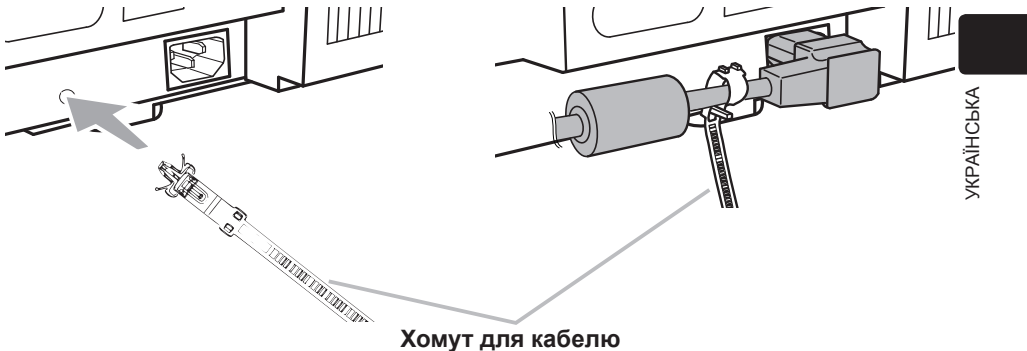

Вмикання живлення

1. Переконайтеся, що кабель живлення надійно і правильно під'єднано до проектора та розетки.
2. Переконайтеся, що постійно горить оранжевий індикатор **POWER**. Після цього зніміть кришку об'єктива.
3. Натисніть кнопку **STANDBY/ON** на проекторі або на пульті ДУ.

Загориться лампа проєціювання і почне мигати зелений індикатор **POWER**.

Після того, як живлення буде повністю ввімкнено, зелений індикатор перестане мигати і буде горіти постійно.

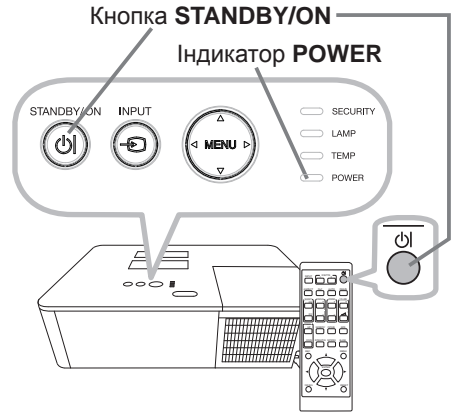

⚠ ПОПЕРЕДЖЕННЯ ► Коли живлення проектора ввімкнено, він випромінює сильний світловий промінь. Не дивіться в об'єктив проектора або всередину проектора через будь-які отвори в корпусі проектора, тому що промінь проєціювання може пошкодити очі.

► Блокування будь-яким чином променя призведе до появи високої температури і може спричинити загоряння або дим.

ПРИМІТКА • Спочатку слід ввімкнути проектор і тільки після цього вмикати будь-які підключені пристрої.
 • У проекторі є функція DIRECT POWER ON, яка автоматично вмикає проектор. Докладніше див. у документі **Посібник користувача - Інструкція з експлуатації**.

Регулювання кута підйому проектора

Якщо поверхня установки проектора трохи нахилена вліво або вправо, то, щоб досягнути горизонтального положення проектора, скористайтеся регуляторами кута підйому. За допомогою регуляторів можна також нахилити проектор для проєціювання під потрібним кутом до екрана. Для цього передню сторону проектора можна піднімати в межах 11 градусів.

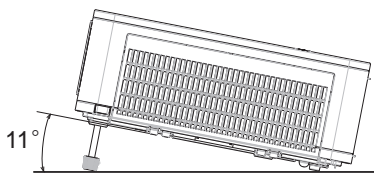

У проекторі є 2 регулятори кута підйому і 2 кнопки регуляторів. Щоб висунути або засунути ніжку регулятора кута підйому, потрібно натиснути відповідну кнопку регулятора.

1. Утримуючи проектор, натисніть кнопки регулятора, щоб звільнити ніжки регуляторів кута підйому.
2. Установіть передню сторону проектора на потрібній висоті.
3. Відпустіть кнопки, щоб зафіксувати регулятори кута підйому.
4. Переконавшись, що регулятори кута підйому зафіксовані, обережно відпустіть проектор, щоб установити його на поверхні.
5. За потреби, для точнішого регулювання, можна підкрутити регулятор кута підйому вручну. Обертаючи ніжку регулятора, підтримуйте проектор.

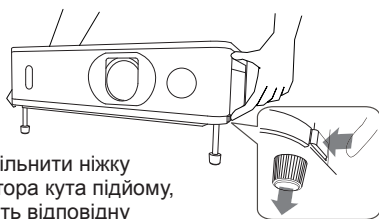

Щоб звільнити ніжку регулятора кута підйому, натисніть відповідну кнопку регулятора.

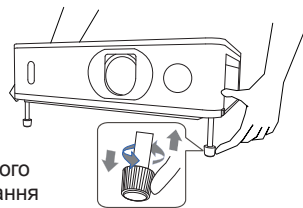

Для точного регулювання покрутіть ніжку.

⚠ЗАСТЕРЕЖЕННЯ ► Не натискайте кнопки регуляторів, не підтримуючи проектор, бо він може впасти.

► Не нахильте проектор іншими способами, окрім підйому його передньої частини в межах 11 градусів за допомогою ніжок регуляторів. Нахил проектора понад обмеження може спричинити збої в роботі або скорочення терміну служби проектора чи його витратних матеріалів.

Проеціювання зображення

1. Активуйте ваше джерело сигналу. Увімкніть джерело сигналу і настройте передавання сигналу на проектор.
2. Кнопками **VOLUME + / -** відрегулюйте гучність.
3. Натисніть кнопку **INPUT** на проекторі або пульті ДУ. Виберіть потрібний вхід із відображуваного списку входів.
4. Натисніть кнопку **ASPECT** на пульті ДУ. При кожнім натисканні кнопки проектор по черзі перемикає співвідношення сторін екрана.
5. За допомогою маховичка **ZOOM** відрегулюйте розмір екрана.
6. За допомогою маховичка **FOCUS** сфокусуйте зображення.
7. Поверніть регулятор **VERTICAL** до упора проти годинникової стрілки. Потім, повертаючи його за годинниковою стрілкою, відрегулюйте вертикальне положення об'єктива.
8. Повертаючи регулятор **HORIZONTAL** за годинниковою стрілкою або проти годинникової стрілки, відрегулюйте горизонтальне положення об'єктива.

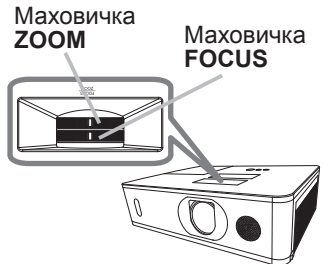
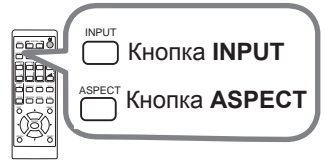
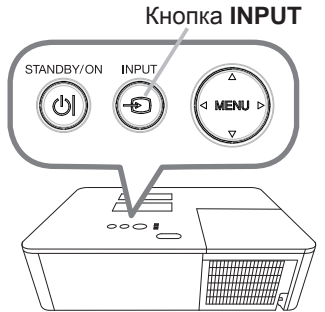

⚠ЗАСТЕРЕЖЕННЯ ► Щоб при включеній лампі проектора проєціювати порожній екран, скористайтеся функцією BLANK. Будь-які інші дії можуть пошкодити проектор.

ПРИМІТКА • За відсутності правильного сигналу кнопка **ASPECT** не працює.
 • При виборі операції може мати місце короточасний шум і (або) мерехтіння екрана. Це не є несправністю.
 • Докладні відомості про регулювання зображення див. у документі **Посібник користувача - Інструкція з експлуатації**.

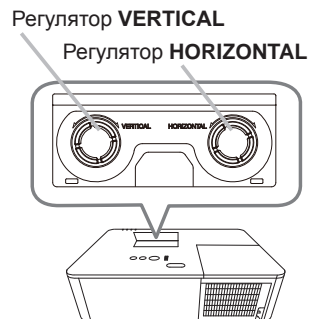

Вимикання живлення

1. Натисніть кнопку **STANDBY/ON** на проекторі або на пульті ДУ. Приблизно на п'ять секунд на екрані з'являється повідомлення «Вимкнути?».
2. Поки відображається повідомлення, натисніть кнопку **STANDBY/ON** ще раз. Лампа проектора згасне і почне мигати оранжевий індикатор **POWER**. Потім, коли лампа охолоне, оранжевий індикатор **POWER** перестане мигати і буде горіти безперервно.
3. Коли оранжевий індикатор **POWER** стане горіти безперервно, установіть кришку об'єктива.

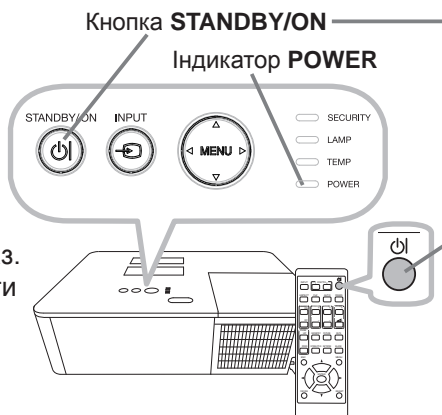

Не вмикайте проектор протягом не менше 10 хвилин після його вимикання.

Не вмикайте проектор одразу після його вмикання. Ці дії можуть пошкодити лампу та зменшити термін служби деяких компонентів, зокрема лампи.

⚠ ПОПЕРЕДЖЕННЯ ► Не торкайтеся кришки лампи та витяжних вентиляційних отворів під час і одразу після використання проектора, тому що вони дуже гарячі.

► Для повного вимикання заберіть кабель живлення. Електрична розетка має бути розташована близько до проектора та легко доступна.

ПРИМІТКА • Спочатку слід вимкнути всі підключені пристрої і лише після цього вимкнути проектор.

• У цьому проекторі є функція **AUTO POWER OFF**, яка автоматично вимикає проектор. Докладніше див. у документі **Посібник користувача - Інструкція з експлуатації**.

Заміна лампи

Лампа має обмежений термін служби. При тривалому використанні лампи може знижуватися яскравість зображення, а кольори - ставати бляклими. Слід врахувати, що кожна лампа має свій термін служби, і деякі з них можуть лопатись або перегоряти невдовзі після початку їхнього використання. Рекомендується заздалегідь підготувати нову лампу для заміни. Щоб підготувати нову лампу, зверніться до місцевого дилера і повідомте артикул лампи.

Артикул : 003-005852-01 (DT01935)

1. Вимкніть проектор і від'єднайте кабель живлення. Дайте проектору охолонути не менше 45 хвилин.
2. Підготуйте нову лампу. Якщо проектор установлено за допомогою спеціальних монтажних аксесуарів або якщо лампа розбилася, попросіть також, щоб лампу замінив дилер.

Якщо будете міняти лампу самостійно, виконайте таку процедуру.

3. Виверніть гвинт кришки лампи (позначений стрілкою) і потім зніміть кришку лампи, зсунувши її вниз і потім піднявши.
4. Виверніть три гвинти лампи (позначені стрілкою) і обережно вийміть лампу за ручки. Не відкручуйте ніякі інші гвинти.
5. Вставте нову лампу і надійно затягніть три гвинти лампи, вивернуті на попередньому кроці, щоб закріпити лампу.
6. Сумістивши відповідні частини кришки лампи і проектора, засуньте кришку лампи на місце. Надійно затягніть гвинт кришки лампи.
7. Увімкніть проектор і скиньте лічильник часу роботи лампи за допомогою пункту LAMP HOURS меню SETUP.

- (1) Натисніть кнопку **MENU**, щоб відобразити меню.
- (2) Кнопками **▼/▲** виділіть у меню пункт **ADVANCED MENU** і натисніть кнопку **►**.
- (3) Кнопками **▼/▲** виділіть у лівому стовпці меню пункт **SETUP** і натисніть кнопку **►**.
- (4) Кнопками **▼/▲** виділіть пункт **LAMP & FILTER** і натисніть кнопку **►**.
- (5) Кнопками **▼/▲** виділіть пункт **LAMP HOURS** і натисніть кнопку **►**. Відкриється діалогове вікно.
- (6) Кнопкою **►** виберіть у діалоговому вікні «OK». Лічильник часу роботи лампи буде скинуто.

Кришка лампи

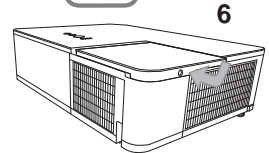
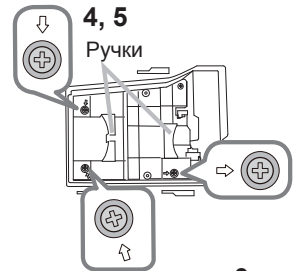
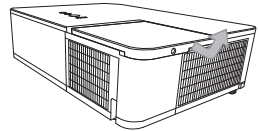
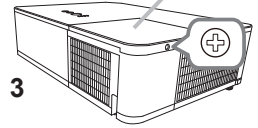

⚠ЗАСТЕРЕЖЕННЯ ► Поки лампа вийнята, не торкайтеся внутрішніх частин проектора.

ПРИМІТКА • Скидання лічильник часу роботи лампи слід виконувати лише при заміні лампи для контролю стану лампи.

⚠ ПОПЕРЕДЖЕННЯ ► У проекторі використовується ртутна скляна лампа високого тиску. Лампа може лопнути з гучним хлопком або перегоріти, якщо вона зазнала тряски, має потертості або нею маніпулювали, не давши їй охолонути, або вона занадто довго використовувалася. Слід врахувати, що кожна лампа має свій термін служби, і деякі з них можуть лопатись або перегоряти невдовзі після початку їхнього використання. Крім того, при розколюванні лампи осколки скла можуть потрапити в ламповий блок, і може відбутися викид газу, що містить ртуть, і пилу з дрібними частками скла через вентиляційні отвори проектора.

► **Відомості щодо утилізації лампи:** У цьому проекторі застосовується ртутна лампа; не викидайте її у звичайне сміття. Утилізуйте її відповідно до місцевих екологічних законів.

• Відомості про переробку лампи див. на сайті www.lamprecycle.org (для США).
 • З питань утилізації проектори проконсультуйтеся в місцевій адміністрації або відвідайте сайт www.eiae.org (для США) або www.epsc.ca (для Канади).
 Для отримання додаткових відомостей звертайтеся до місцевого дилера.



Від'єднайте штепсель від електричної розетки

• Якщо лампа лопнула (ви почуєте гучний хлопок), від'єднайте кабель живлення від розетки і зверніться за новою лампою до свого місцевого дилера. Зауважте, що осколки скла можуть пошкодити внутрішні компоненти проектора і травмувати користувача під час маніпуляцій із проектором. Не намагайтеся самостійно чистити проектор або замінити лампу.

• Якщо лампа лопнула (ви почуєте гучний хлопок), добре провітритіть приміщення і не вдихайте гази або пил, що надходять із вентиляційних отворів проектора. Необхідно також виключити потрапляння їх в очі або рот.

• Перед заміною лампи вимкніть проектор і від'єднайте кабель живлення, потім почекайте не менше 45 хвилин, поки лампа достатньо охолоне. При маніпуляціях із гарячою лампою можна обпектися, а також пошкодити лампу.



• Ніколи не відкручуйте гвинти, окрім вказаних (позначених стрілкою).
 • Не відкривайте кришку лампи, поки проектор підвішений до стелі. Це небезпечно, тому що осколки лампи, що лопнула, при відкриванні кришки випадають униз. Крім того, небезпеку становить саме виконання робіт на висоті, тому попросіть, щоб лампу змінив ваш місцевий дилер, навіть якщо її колба не пошкоджена.

• Не використовуйте проектор зі знятою кришкою лампи. Під час заміни лампи переконайтеся, що гвинти надійно затягнуті. Ослаблені гвинти можуть стати причиною пошкодження або травми.



• Використовуйте тільки лампу зазначеного типу. Використання ламп, характеристики яких не відповідають заданим для цієї моделі проектора, може спричинити пожежу, пошкодити проектор або зменшити термін його служби.

• Якщо лампа лопне невдовзі після початку її використання, то крім лампи можуть виникнути проблеми електричного характеру в іншій місці проектора. У цьому разі зверніться до місцевого дилера або в сервісну організацію.

• Звертайтеся з лампою з обережністю: від тряски або потертості лампа може лопнути під час використання.

• При тривалому використанні лампи вона, якщо не лопне, те може потемніти. Якщо зображення стають темними або кольори — бляклими, якомога швидше замініть лампу. Не використовуйте старі (вживані) лампи через високий ризик їхньої поломки.

Очищення й заміна повітряного фільтра

Періодично перевіряйте й очищуйте повітряний фільтр. Якщо індикатори або повідомлення попереджають про необхідність очистити повітряний фільтр, якомога швидше замініть фільтр.

На внутрішній стороні кришки фільтра закріплено додатковий повітряний фільтр. У разі пошкодження або сильного засмічення одного з фільтрів слід замінити на новий весь комплект фільтрів.

Щоб придбати новий комплект фільтрів, запросіть в дилера такий артикул.

Артикул : 003-005853-01 (UX41161)

1. Вимкніть проєктор і від'єднайте кабель живлення. Почекайте, поки проєктор достатньо охолоне.
2. За допомогою пилососа очистіть область навколо кришки фільтра.
3. Зніміть кришку фільтра, захопивши і піднявши її за язички.
4. Злегка натисніть на нижні язички, щоб звільнити нижню сторону фільтрувального блока. Потягніть за центральний язичок, щоб зняти фільтрувальний блок.
5. За допомогою пилососа очистіть повітряні отвори фільтра проєктора і зовнішню сторону фільтрувального блока.
6. За допомогою пилососа очистіть внутрішню сторону кожної частини фільтрувального блока. Якщо фільтри пошкоджені або сильно засмічені, замініть їх на нові.
7. Установіть фільтрувальний блок назад вертикально у проєктор.
8. Установіть фільтрувальний блок назад у проєктор.

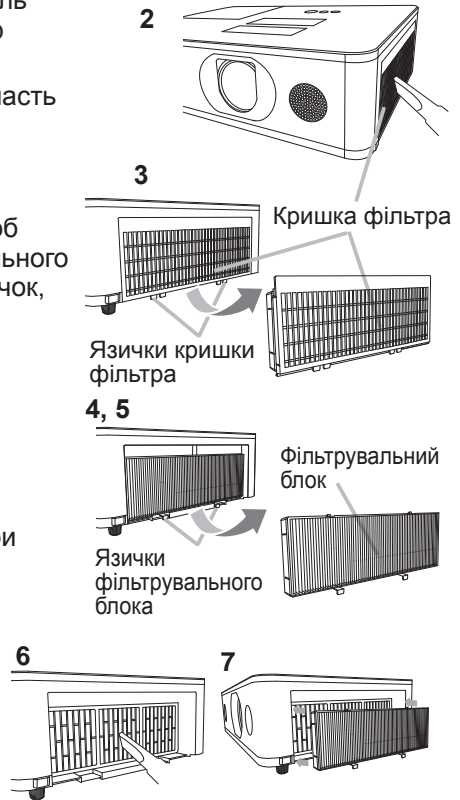

(продовження на наступній сторінці)

Очищення й заміна повітряного фільтра (продовження)

9. Увімкніть проектор і скиньте лічильник часу використання фільтра за допомогою пункту FILTER HOURS меню EASY MENU.
- (1) Натисніть кнопку **MENU**, щоб відобразити меню.
 - (2) Кнопками курсору ▲/▼ виділіть пункт FILTER HOURS, потім натисніть кнопку курсору ► (або кнопку **ENTER / RESET**). Відкриється діалогове вікно.
 - (3) Кнопкою курсору ► виберіть у діалоговому вікні «ОК». Лічильник часу використання фільтра буде скинуто.

⚠ ПОПЕРЕДЖЕННЯ ► Перш ніж обслуговувати повітряний фільтр, переконайтеся, що кабель живлення не підключений, потім почекайте, поки проектор достатньо охолоне.

► Використовуйте тільки повітряний фільтр зазначеного типу. Не використовуйте проектор без повітряного фільтра або кришки фільтра. Це може спричинити пожежу або пошкодження проектора.

► Періодично очищуйте повітряний фільтр. При сильному забрудненні повітряного фільтра пилом тощо температура всередині проектора підвищується, що може спричинити пожежу, загоряння або пошкодження проектора.

ПРИМІТКА • Скидання лічильника часу використання фільтра слід виконувати тільки при очищенні або заміні повітряного фільтра для контролю стану повітряного фільтра.

• Проектор може відображати такі повідомлення, як «CHECK THE AIR FLOW» або «Вимкніть проектор», щоб запобігти надмірному підвищенню температури всередині проектора.

Заміна батарейки внутрішнього годинника

Може знадобитися встановити батарейку. (У стані поставки батарейку не вставлено; див. «Планування заходів» у документі «Посібник користувача - Інструкція з роботи в мережі».) Замініть батарейку, дотримуючись такої процедури.

1. Вимкніть проектор і від'єднайте кабель живлення. Почекайте, поки проектор достатньо охолоне.
2. Переконавшись, що проектор охолонув, обережно переверніть проектор нижньою стороною вверх.
3. За допомогою монети повністю поверніть кришку батарейки в напрямку, позначеному **OPEN**, і, підчепивши кришку, зніміть її.
4. За допомогою пласкої викрутки вийміть батарейку. Не використовуйте металеві інструменти. Злегка притримайте батарейку пальцем, тому що вона може вискочити з тримача.
5. Замініть батарейку на нову батарейку MAXELL або HITACHI MAXELL, артикул **CR2032** або **CR2032H**. Засуньте батарейку під пластмасовий язичок і вставте її у тримач до фіксації.
6. Установіть кришку батарейки на місце, потім за допомогою монети поверніть її в напрямку, позначеному **CLOSE**.

Кришка батарейки

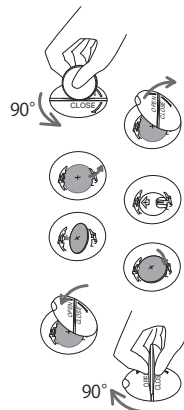
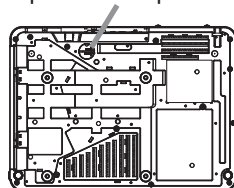

⚠ ПОПЕРЕДЖЕННЯ ► Завжди поведіться з батарейками з обережністю і використовуйте їх тільки за призначенням. При неправильному поводженні батарейка може вибухнути. Не перезаряджайте, не розбирайте і не кидайте батарейки у вогонь.

Неправильне використання може спричинити розтріскування батарейки або протікання електроліту, що може призвести до пожежі, травми користувача і (або) забруднення навколишнього середовища.

- Обов'язково використовуйте тільки батарейки призначеного типу.
- Встановлюючи батарейки, переконайтеся в їхній правильній орієнтації відносно контактів «плюс» і «мінус».
- Тримайте батарейки в місці, недоступному для дітей і домашніх тварин. У випадку проковтання негайно зверніться по екстрену допомогу до лікаря.
- Не замикайте накоротко і не паяйте батарейки.
- Не поміщайте батарейки у вогонь або воду. Зберігайте батарейки в темному, прохолодному та сухому місці.
- Помітивши протікання батарейки, витріть витеклу рідину і потім замініть батарейку. Якщо витекла рідина потрапила на ваше тіло або одяг, відразу ж ретельно промийте це місце водою.
- Дотримуйтесь місцевих законів щодо утилізації батарейок.

Використання посібників на CD-диску

Інші посібники для цього проектора зібрані на комплектному диску CD-ROM під назвою «Посібник користувача (докладний)». Для правильного використання диска CD-ROM спочатку прочитайте наступні відомості.

■ Вимоги до системи

Для використання диска CD-ROM система має відповідати таким вимогам.

Windows®: Операційна система: Microsoft® Windows® 7 або пізнішої версії

Macintosh®: Операційна система: Mac OS X® 10.6 або пізнішої версії

Привід CD-ROM/DVD-ROM

Програми: Microsoft® Internet Explorer® 11 або пізнішої версії,

Microsoft® Edge

Adobe® Acrobat® Reader® 8.0 або пізнішої версії

■ Як використовувати CD-диск

1. Вставте CD-диск у привід CD-ROM/DVD-ROM комп'ютера.

Windows®: Автоматично запуститься веб-браузер і відкриється стартове вікно.

Macintosh®: (1) Двічі клацніть піктограму PROJECTORS на робочому столі.

(2) Клацніть файл «main.html»; запуститься веб-браузер і відкриється стартове вікно.

2. Спочатку клацніть назву моделі вашого проектора, потім у списку виберіть потрібну мову. Відкриється Посібник користувача (докладний).

⚠ЗАСТЕРЕЖЕННЯ ► Для перегляду диска CD-ROM використовуйте тільки привід CD/DVD-дисків на комп'ютері. Даний диск CD-ROM призначений тільки для використання на комп'ютері. Ніколи не вставляйте цей диск CD-ROM у некомп'ютерний програвач CD/DVD-дисків! При вставці диска CD-ROM у несумісний привід CD/DVD-дисків може виникнути голосний шум, який може бути небезпечним для слуху і пошкодити динамік!

- Після використання диска CD-ROM помістіть його для збереження у футляр для CD-диска. Не піддавайте CD-диск дії прямого сонячного світла, високої температури і високої вологості.

ПРИМІТКА • Інформацію на диску CD-ROM може бути змінено без сповіщення. Відвідайте наш веб-сайт, де ви зможете знайти останні матеріали для цього проектора. (📖 24)

- Виробник не несе ніякої відповідальності за шкоду для обладнання і програмного забезпечення вашого комп'ютера, що виникла в результаті використання даного диска CD-ROM.
- Інформацію на диску CD-ROM, цілком або будь-яку її частину, забороняється копіювати, відтворювати або розповсюджувати без відома нашої компанії.

Технічні характеристики

Елемент	Значення
Назва виробу	Проектор на основі рідких кристалів
Рідкокристалічна панель	LW502: 1 024 000 пікселів (1280 по горизонталі x 800 по вертикалі) LWU502: 2 304 000 пікселів (1920 по горизонталі x 1200 по вертикалі) LX602: 786 432 пікселів (1024 по горизонталі x 768 по вертикалі)
Лампа	300 Вт
Динамік	16 Вт x1
Джерело живлення / номінальний струм	100–120 В змінного струму: 4,4А 220–240 В змінного струму: 2,2А
Енергоспоживання	100–120 В змінного струму: 440 Вт 220–240 В змінного струму: 420 Вт
Температурний діапазон	0 ~ 40 °С (експлуатація) • При використанні проєктори на великих висотах над рівнем моря в умовах навколишньої температури вище 35°С термін служби оптичних компонентів може зменшитися. Рекомендується максимально зменшити температуру. 35 ~ 40°С • Яскравість лампи автоматично зменшується.
Розмір	460 (Ш) x 138 (В) x 334 (Г) мм • Без урахування виступаючих частин. Див. мал. F-5 - F-7 наприкінці цього посібника.
Вага (маса)	LW502/LX602: Приблизно 6,8 кг LWU502: Приблизно 7,1 кг

(продовження на наступній сторінці)

Елемент	Значення
Порти	COMPUTER IN 15-контактне міні-гніздо D-sub x1
	HDMI 1 Роз'єм HDMI x1
	HDMI 2 Роз'єм HDMI x1
	HDMI OUT Роз'єм HDMI x1
	HDBaseT * Гніздо RJ45 x1
	MONITOR OUT 15-контактне міні-гніздо D-sub x1
	VIDEO Гніздо RCA x1
	AUDIO IN1 3,5-мм (стерео) міні-гніздо x1
	AUDIO IN2 (L, R) Гніздо RCA x2
	AUDIO OUT 3,5-мм (стерео) міні-гніздо x1
	WIRELESS Wireless connector x1
	CONTROL 9-контактний штекер D-sub x1
	LAN Гніздо RJ45 x1
	REMOTE CONTROL IN 3,5-мм (стерео) міні-гніздо x1
REMOTE CONTROL OUT ... 3,5-мм (стерео) міні-гніздо x1	
Компоненти (потрібно купувати окремо)	Лампа: 003-005852-01 (DT01935)
	Filter set: 003-005853-01 (UX41161)
	Для отримання додаткових відомостей звертайтеся до місцевого дилера.

* Тільки LW502/LWU502

Рік і місяць виготовлення

Рік і місяць виготовлення цього проектори зазначений у серійному номері на паспортному ярлику на проекторі.

Приклад:

F 6 F 3 0 W 0 0 0 1

└─ Місяць виготовлення: A = січень, B = лютий, ... L = грудень.
└─ Рік виготовлення: 6 = 2016, 7 = 2017, ... 0 = 2020, 1 = 2021.

Країна виготовлення: Китай

Цей продукт має зберігатися та транспортуватися у фабричній упаковці. Під час транспортування він має бути захищений від ударів, випадкового падіння, вологості та кліматичних впливів. Складське зберігання при температурі від -20 до 40 градусів і вологості не вище 80%. Під час транспортування, складування та зберігання слід керуватися маркуваннями, нанесеними на упаковці.

Усунення неполадок - гарантія та післяпродажне обслуговування

При виникненні ненормальної ситуації (наприклад, дим, дивний запах або підвищений шум) слід негайно припинити використовувати проектор.

Якщо з проектором виникла проблема, можна також спочатку звернутися до розділу «Усунення неполадок» документів **Посібник користувача - Інструкція з експлуатації**, Інструкція з миттєвого злиття та Інструкція з роботи в мережі і виконати запропоновані перевірки.

Якщо усунути проблему не вдається, зверніться до місцевого дилера або в сервісну організацію. Вони роз'яснять вам, яку гарантійну умову може бути застосовано.

Відвідайте також такий веб-сайт, де ви зможете знайти останні матеріали для цього проектора.

<http://www.christiedigital.com>

ПРИМІТКА • Інформацію в цьому посібнику може бути змінено без сповіщення.

- Ілюстрації в цьому посібнику надані тільки як приклад. Ваш проектор може відрізнитися від показаного на ілюстраціях.
- Виробник не несе ніякої відповідальності за будь-які помилки, що можуть бути в цьому посібнику.
- Відтворення, передавання або копіювання цього документа, цілком або будь-якої його частини, не допускаються без явної письмової згоди виробника.

Підтвердження товарних знаків

- Mac®, Macintosh® і Mac OS X® є зареєстрованими товарними знаками Apple Inc. у США та (або) інших країнах.
 - Adobe® і Acrobat®, Reader® є зареєстрованими товарними знаками Adobe Systems Incorporated.
 - Microsoft®, Internet Explorer®, Windows® і Windows Vista® є зареєстрованими товарними знаками Microsoft Corporation у США та (або) інших країнах.
 - HDMI™, логотип HDMI і High-Definition Multimedia Interface є товарними знаками або зареєстрованими товарними знаками HDMI Licensing LLC у США та інших країнах.
 - Blu-ray Disc і Blu-ray є товарними знаками Blu-ray Disc Association.
 - HDBaseT™ і логотип HDBaseT Alliance є товарними знаками HDBaseT Alliance.
- Усі інші товарні знаки належать їхнім власникам.

Ліцензійна угода щодо програмного забезпечення проектора

- Програмне забезпечення в проекторі складається з ряду незалежних програмних модулів, щодо кожного з яких діє наше авторське право або (та) авторські права третіх осіб.
- Уважно прочитайте окремих документ «Ліцензійна угода щодо програмного забезпечення проектора». (на CD-диску)

LW502/LWU502/LX602**設定指南（使用者手冊（簡易版））**

感謝您購買本投影機。

在使用本投影機之前，請詳細閱讀本手冊，以期安全使用本投影機。

△警告 ▶ 在使用本投影機之前，請閱讀本投影機的所有手冊。閱讀這些手冊後，請妥善保管，以供日後參考。

▶ 注意手冊中或投影機上的所有警告和當心訊息。

▶ 遵循手冊中或投影機上的所有指示。

注意 • 在本手冊中，除非另有說明，否則「手冊」表示本投影機隨付的所有文件，「產品」表示本投影機以及本投影機隨附的所有附件。

目錄

			
開始之前.....	2	連接電源.....	11
項目和圖形符號說明.....	2	固定纜線.....	11
重要安全指示.....	2	開啟電源.....	12
法規通知.....	3	調整投影機的升降器.....	13
關於電磁干擾.....	3	顯示影像.....	14
關於廢棄電氣與電子設備.....	4	關閉電源.....	15
包裝內容.....	4	更換燈泡.....	16
準備遙控器.....	5	清潔和更換空氣濾清器.....	18
裝設.....	6	更換內建時鐘的電池.....	20
連接您的裝置.....	8	使用 CD 手冊.....	21
固定轉接器蓋板.....	9	規格.....	22
安裝端子蓋板.....	10	排解疑難	
		- 保固及售後服務.....	24

開始之前

項目和圖形符號說明

出於安全目的，手冊和投影儀使用下列項目和圖形符號。先瞭解這些項目和圖形符號的涵義並注意遵循它們。

△警告 此項目警告有嚴重的人身傷害甚至死亡的風險。

△當心 此項目警告有人身傷害或物質損害的風險。

注意 此項目告知有造成故障的危險。

重要安全指示

下列是關於安全使用本投影機的重要指示。在操作本投影機時，請務必遵循這些指示。除了本投影機的這些手冊界定的正常使用方式之外，對於不當操作所造成的任何損害，製造商概不負責。

△警告 ▶ 切勿在出現異常（例如，冒煙、有異味、內部有液體或異物、破裂等等）之時或之後使用本投影機。如果出現異常，請立即拔除投影機插頭。

▶ 請將投影機裝設於遠離兒童和寵物之處。

▶ 請將小零件放置於遠離兒童和寵物之處。如果吞食，請盡速就醫緊急診治。

▶ 請勿在電暴氣候下使用本投影機。

▶ 如果不使用投影機，請從電源插座拔除投影機插頭。

▶ 除非手冊另有指示，否則請勿打開或拆卸投影機的任何部分。如需內部維護，請交由經銷商或其服務人員處理。

▶ 請務必使用製造商指定或建議的附件。

▶ 請勿改裝投影機或附件。

▶ 請勿讓任何異物或液體進入投影機內部。

▶ 請勿讓投影機受潮。

▶ 請勿將投影機放置於使用任何油品（例如烹飪用油或機械用油）的地方。油品可能會對投影機造成損害，因而導致故障或從安裝位置掉落。請勿使用螺紋鎖固密封膠、潤滑劑等。

▶ 請勿晃動或重壓本投影機。

- 請勿將投影機放置於不平整的地方，例如不平整的表面或傾斜的桌面。

- 確定投影機平穩放置。放置投影機時，使其不超出其放置表面。

- 搬運投影機時，雙手握住投影機底部的把手。

- 搬運投影機時，取下投影機上安裝的任何配件，包括電源線和纜線。

▶ 燈泡亮起時，請勿直視投影機的鏡頭和開口，因為投影光線可能造成眼睛損傷。

▶ 投影燈泡亮起時，請勿接近燈罩和排氣通風口。請務必等候燈泡冷卻之後再接觸燈泡。

CHRISTIE®

法規通知

關於電磁干擾

警告使用者:此為甲類資訊技術設備，於居住環境中使用時，可能會造成射頻擾動，在此種情況下，使用者會被要求採取某些適當的對策。

本產品為 A 級產品。在住家環境中，本投影機可能導致無線電干擾，在此情況下，使用者必須採取妥善的措施。

如果在住宅區使用，本投影機可能會造成干擾。此類用途必須避免，除非使用者採取特別措施降低電磁輻射，以避免干擾電台廣播和電視播送的訊號接收。

加拿大地區

CAN ICES-3(A) / NMB-3(A)。

美國地區以及 FCC 法規適用地區

此裝置符合 FCC 規章第 15 條。操作受限於下列兩個條件：(1) 本裝置不可造成有害干擾，以及 (2) 本裝置必須能夠接受包括可能造成意外操作的任何干擾。本設備經測試證明符合 FCC 規章第 15 條有關 A 級數位裝置的限制。

這些限制的設計目的是為在商用環境操作本設備時產生的有害干擾提供合理的保護。本產品會產生、使用及放射無線電頻率能源，如果未依說明手冊安裝及使用，可能會導致對於無線電通訊的有害干擾。在住宅區操作本設備可能會導致有害的干擾，在此情況下，使用者必須自費更正干擾情形。

使用者指示：部分纜線必須搭配芯線組使用。使用附件纜線或連接專用纜線。對於僅一端有芯線的纜線，請將芯線連接到投影機。

當心：未經過負責規範人員明確核准而進行變更或修改，可能導致使用者操作設備的權利失效。



RG2

無論何種光源，都請勿
直視直射光束，RG2
IEC 62471-5:2015。

法規通知 (續)

舊設備和電池的處理僅適用於歐盟和有回收系統的國家



上述標誌符合廢棄電子電機設備指令 2012/19/EU (WEEE)。

標誌表示，要求不要將包括用過或廢棄的電池在內的設備當作未分類的城市垃圾，而是要使用可用的回收和收集系統。

如果該設備附帶的電池或蓄電池顯示化學符號為 Hg、Cd 或 Pb，則表示電池含有超過 0.0005% 汞、或超過 0.002% 鎘，或超過 0.004% 鉛的重金屬成分。



電池符號說明 (底部符號)：該符號可能與化學符號結合使用。在這種情況下，其符合相關化學指令所規定的要求。

包裝內容

您的投影機應該隨附下列項目。檢查隨附的所有項目。如果缺少任何項目，請立即聯絡經銷商。

請參閱本手冊背面的圖 **F-8**。

- (1) 遙控器 (未隨附電池)
- (2) 電源線
- (3) 電腦纜線
- (4) 鏡頭蓋 (LWU502)
- (5) 鏡頭蓋 (LW502/LX602)
- (6) 使用者手冊 (書 x1、CD x1)
- (7) 安全標籤
- (8) 應用程式 CD
- (9) 轉接器蓋板
- (10) 端子蓋板 *
- (11) HDMI 纜線夾 (x3)
- (12) 纜線束帶 (x3)
- (13) 纜線束帶 (x1)
- (14) 金屬掛鉤
- (15) 螺釘

* 僅限 LW502/LWU502

⚠警告 ▶ 請將小零件放置於遠離兒童和寵物之處。慎勿放入口中。如果吞食，請盡速就醫緊急診治。

注意 • 請保留原包裝材料，以供未來搬運之用。搬運投影機時，請務必使用原包裝材料。

• 紙箱中有同捆多根電源線，台灣請使用有  標誌的電源線。

CHRISTIE®

準備遙控器

先將電池裝入遙控器再使用。如果遙控器開始無法正常工作，請嘗試更換電池。如果計畫長時間不使用遙控器，請取出遙控器的電池並存放於安全處。

1. 取下電池蓋板。
2. 依照遙控器指示的正負極對準並插入兩顆 AA 電池。(依照法律和法規使用適當的 AA 碳鋅或鹼性電池 (非充電)。未隨附電池。)
3. 裝回電池蓋板。

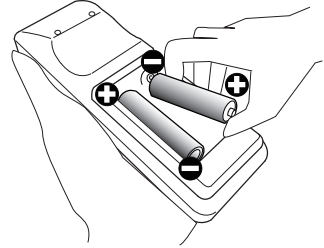

△警告 ▶ 請務必小心操作電池，並依指示使用電池。不當使用可能造成電池爆炸、破裂或漏液，從而導致起火、受傷和 / 或週遭環境污染。

- 更換電池時，請將兩顆舊電池更換為兩顆相同類型的新電池。請勿混用新舊電池。
- 請務必使用指定的電池。請勿混用不同類型的電池。請勿混用新舊電池。
- 裝入電池時，請確定正確對準正負極。
- 請將電池放置於遠離兒童和寵物之處。
- 請勿對電池進行充電、使其短路、焊接或拆解。
- 請勿將電池投入火中或水中。將電池存放在陰涼乾燥處。
- 如果發現電池漏液，請擦拭漏液並更換電池。如果身體或衣服沾染漏液，請立即用水充分清洗。
- 請遵循當地法律棄置電池。

裝設

請參閱本手冊背面的表 **T-1** 至 **T-3** 及以下參數，決定螢幕尺寸和投影距離。表中顯示的值是對於全尺寸螢幕計算的值。

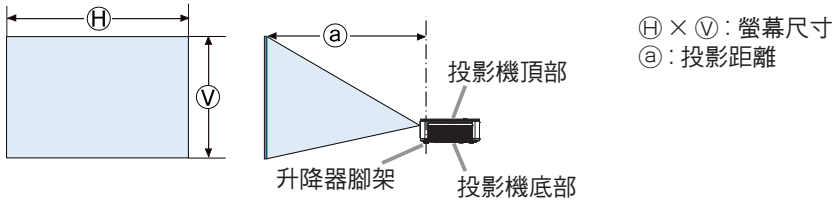

確保排氣通風口與牆面之間至少保持 50 公分的間隙，而且進氣通風口與牆面之間至少保持 30 公分的間隙。假設投影機的前方、後方和上方有足夠的間隙，如下圖所示。

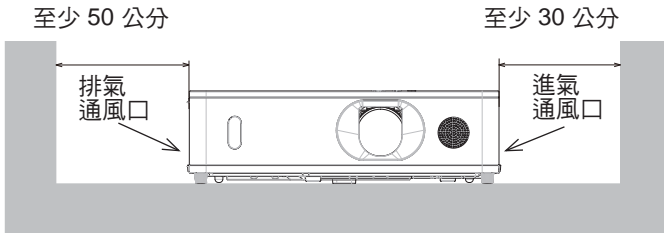

確保進氣通風口與牆面之間至少保持 30 公分的間隙。假設投影機的前方、後方和側邊有足夠的間隙，如下圖所示。

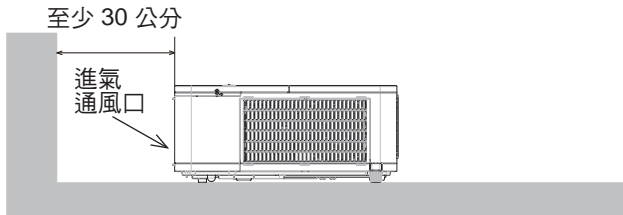

(續下頁)

△**警告** ▶ 將投影機安裝於靠近電源插座之處。

▶ 將投影機安裝於平穩的水平位置。

• 請勿使用製造商指定的附件以外的任何安裝附件。請閱讀並妥善保管所用附件的手冊。

• 關於天花板安裝之類的特殊安裝方式，請務必事先洽詢經銷商。可能需要特定的安裝附件和服務。

• 請勿側放、倒立或仰放投影機。

• 除非手冊另有指示，否則請勿將任何物體安裝或放置於投影機上。

▶ 請勿將投影機安裝於導熱體或易燃物旁邊。

▶ 請勿將投影機放置於使用任何油品（例如烹飪用油或機械用油）的地方。

▶ 請勿將投影機放置於可能受潮之處。

▶ 請勿堵塞投影機的進氣通風口和排氣通風口。如果投影機的進氣通風口和排氣通風口堵塞，內部累積的熱度可能會導致起火。

△**當心** ▶ 請將投影機放置於通風良好的陰涼處。

• 請勿阻擋、堵塞或覆蓋投影機的通風口。

• 請勿將投影機放置於有磁場之處，否則會導致投影機內部的散熱風扇故障。

▶ 請避免將投影機放置於冒煙、潮濕或有灰塵之處。

• 請勿靠近加濕器放置投影機。

注意 ▶ 放置投影機時，避免光線直射投影機的遙控感應器。

▶ 請勿將投影機放置於可能造成無線電干擾之處。

▶ 在其他選項功能表中，正確設定服務狀態項目的海拔。如果以錯誤的設定使用投影機，可能導致投影機本身或內部零件損壞。如需詳細資訊，請參閱**使用者手冊 - 操作指南**。

注意 • 投影機內部的溫度升高時，可能造成散熱風扇暫時出現高轉速。

連接您的裝置

將投影機連接到裝置之前，請先參閱該裝置的手冊，確定該裝置適合連接本投影機，並備妥所需的附件，例如接收該裝置訊號的纜線。投影機未隨附所需的附件或附件損壞時，請洽詢經銷商。

確定投影機和裝置已關閉後，按照下列指示進行連線。請參閱本手冊背面的圖 **F-1** 至 **F-4**。

如需詳細資訊，請參閱**使用者手冊 - 操作指南**。將投影機連接到網路系統之前，也請務必參閱**使用者手冊 - 網路指南**。

△**警告** ▶請務必使用適當的附件。否則可能導致起火或損壞投影機和裝置。

- 請務必使用投影機製造商指定或建議的附件。某些標準可能有個別規定。
- 請勿拆解或改裝投影機和附件。
- 請勿使用損壞的附件。慎勿損壞附件。將纜線佈放在不遭踩踏或夾住之處。
- ▶ USB 無線轉接器可能會累積熱度，為避免灼傷，請先拔除投影機電源線 10 分鐘，再接觸轉接器。
- 使用 USB 無線轉接器時，請使用隨附的轉接器蓋板。

△**當心** ▶對於僅一端有芯線的纜線，請將有芯線的一端連接到投影機。EMI 法規可能有此規定。

- ▶ 將投影機連接到網路系統之前，請務必先取得網路管理員的同意。
- ▶ 請勿將 **LAN (區域網路)** 連接埠連接到電壓可能過高的任何網路。
- ▶ 需要選購指定的 USB 無線轉接器，才能使用本投影機的無線網路功能。連接 USB 無線轉接器之前，請關閉投影機的電源，並拔除電源線。

注意 • 除非裝置的手冊另有指示，否則，連線到運作中的裝置時，請勿開啟或關閉投影機。

- 一些輸入連接埠可依據使用要求進行選取。如需詳細資訊，請參閱**使用者手冊 - 操作指南**。
- 慎勿將接頭錯誤連接到不正確的連接埠。

CHRISTIE® 固定轉接器蓋板

使用 USB 無線轉接器時，請使用隨附的轉接器蓋板防範遭竊。

USB 無線轉接器：USB-WL-11N-NS

溫度範圍：0 ~ 40°C (運作中)

1. 鬆開 **WIRELESS (無線)** 連接埠左下方的螺釘。

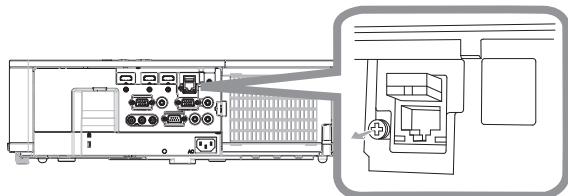

2. 按照箭頭方向，將蓋板的耳片插入 **WIRELESS (無線)** 連接埠右上方的孔中。

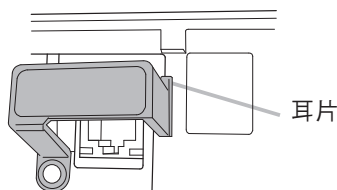

3. 對準投影機和蓋板的螺釘孔。然後將從投影機取下的螺釘插入孔中，並鎖緊螺釘。

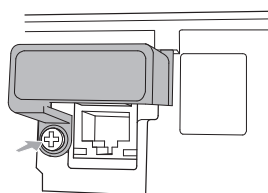

警告 ▶請將小零件放置於遠離兒童和寵物之處。慎勿放入口中。

▶USB 無線轉接器可能會累積熱度，為避免灼傷，請先拔除投影機電源線 10 分鐘，再接觸轉接器。

安裝端子蓋板

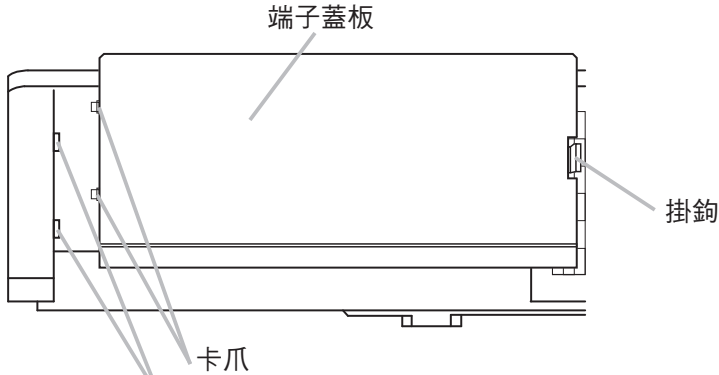

將端子蓋板的兩個卡爪部分插入外殼的孔中，並確定兩個掛鉤確實卡入外殼中。

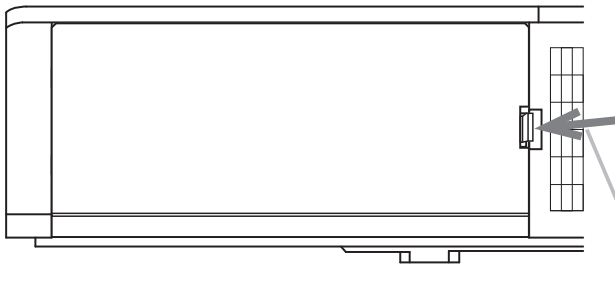

拆下端子蓋板，朝箭頭方向推掛鉤，並向前拉動。

注意 • 本產品為 A 級產品。在靠近本產品的地方如有訊號纜線或通訊纜線（如 LAN 纜線）等配線時，可能會產生無線電干擾，此時，使用者可能需要採取適當的措施。

連接電源

1. 將電源線的接頭插入投影機的 AC (交流插座) 中。

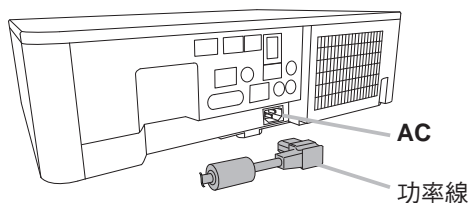

2. 將電源線的插頭牢固地插入插座。接上電源幾秒後，POWER (電源) 指示燈將恆亮橘燈。

直接開啟電源功能啟動時，接通的電源將使投影機開啟。

警告 ▶ 連接電源線時請務必特別謹慎，因為不當或錯誤連接會導致起火和/或電擊。

- 切勿用濕手觸摸電源線。
- 請務必使用投影機隨附的電源線。如果電源線損壞，請洽詢經銷商取得新的電源線。切勿改裝電源線。
- 請務必將電源線插入電壓符合電源線規格的插座。電源插座應該靠近投影機，並且易於插拔。取下電源線以完全隔離。
- 請勿將多台裝置共用一個電源。這麼做會造成插座和接頭過載、接線鬆脫，或導致起火、電擊或其他意外。
- 使用適當的電源線（隨附），將本裝置的交流插座接地端子連接到建築物的接地端子。

注意 ▶ 本投影機也適合相間電壓介於 220 V 至 240 V 的 IT 電力系統。

固定纜線

使用隨附的纜線束帶來固定纜線。

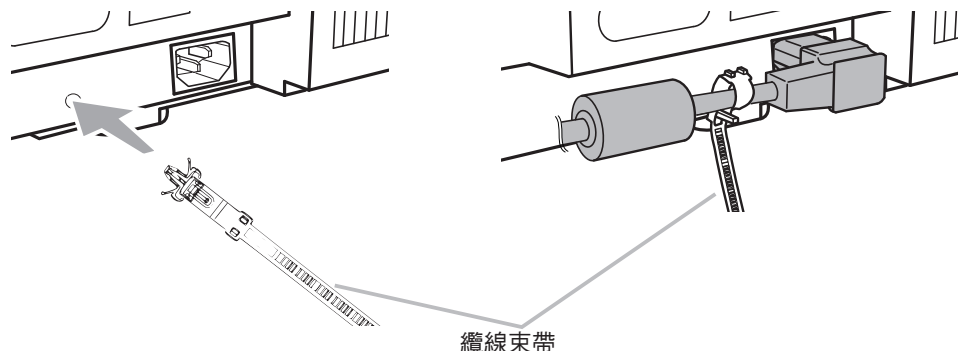

開啟電源

1. 確定牢固地插入電源線，並正確連接到投影機和插座。
2. 確定 **POWER (電源)** 指示燈恆亮橘燈。
然後取下鏡頭蓋板。
3. 按下投影機或遙控器上的 **STANDBY/ON (待機 / 開啟)** 按鈕。

投影燈泡將亮起，而且 **POWER (電源)** 指示燈將開始閃爍綠燈。電源完全開啟時，指示燈將停止閃爍，並且將恆亮綠燈。

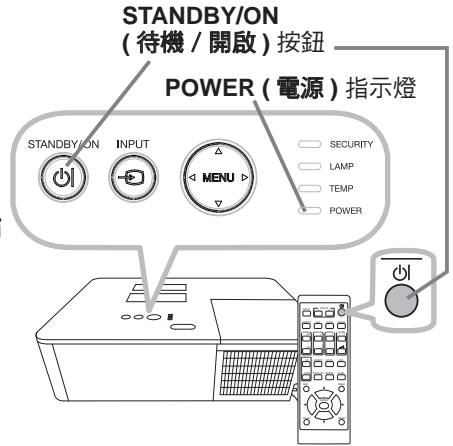

警告 ▶ 投影機的電源開啟時，會發出強光。請勿直視投影機的鏡頭，也請勿透過投影機的任何開口看投影機內部，因為投影光線可能造成眼睛損傷。

▶ 阻擋光束會造成高溫，而且可能導致冒煙或起火。

注意 • 在開啟所連接的裝置之前，請先開啟投影機電源。

• 本投影機有直接開啟電源功能，因此投影機會自動開啟。如需詳細資訊，請參閱**使用者手冊 - 操作指南**。

CHRISTIE®

調整投影機的升降器

當放置投影機的地方略向左或向右傾斜時，請使用升降器腳架將投影機水平放置。使用腳架也可使投影機傾斜，

以便以適當的角度投射圖像到螢幕，可在 11 度的範圍內調整投影機前側。

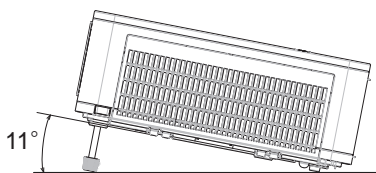

本投影機有兩個升降器腳架和兩個升降器按鈕。在按壓投影機升降器按鈕時，便可調整其同側的升降器腳架。

1. 握住投影機，按壓升降器腳架按鈕以鬆開升降器腳架。
2. 將投影機的前側置於所需要的高度。
3. 鬆開升降器按鈕以鎖定升降器腳架。
4. 確定升降器腳架已被鎖定之後，將投影機輕輕放下。
5. 如有必要，可手動扭轉升降器腳架以進行更為精準的調整。當扭轉腳架時，請握住投影機。

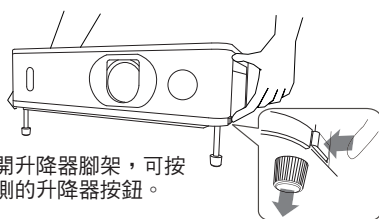

若要鬆開升降器腳架，可按壓其同側的升降器按鈕。

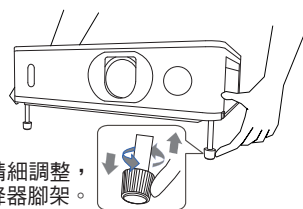

若要進行精細調整，請扭轉升降器腳架。

△當心 ▶ 請勿在未握住投影機的情況下使用升降器按鈕，因為這樣投影機可能會掉落。

▶ 除了使用調整器腳架在 11 度範圍內調整投影機前側之外，請勿傾斜投影機。投影機的傾斜程度超過限制範圍時，會導致故障或縮短耗材或投影機本身的使用壽命。

顯示影像

1. 啟動訊號源。開啟訊號源，並傳送訊號到投影機。
2. 使用 **VOLUME +/- (音量 + / -)** 按鈕調整音量。
3. 按下投影機或遙控器上的 **INPUT (輸入)** 按鈕。在顯示的輸入清單中，選取所需的輸入。
4. 按下遙控器的 **ASPECT (長寬比)** 按鈕。每次您按下按鈕，投影機將依序切換長寬比的模式。
5. 使用 **ZOOM (縮放)** 環調整螢幕尺寸。
6. 使用 **FOCUS (對焦)** 環將影像對焦。
7. 將 **VERTICAL (垂直)** 調整器逆時針轉到底，然後將其順時針轉動，並將垂直鏡頭位置向上調整。
8. 順時針或逆時針轉動 **HORIZONTAL (水平)** 調整器，以調整水平鏡頭位置。

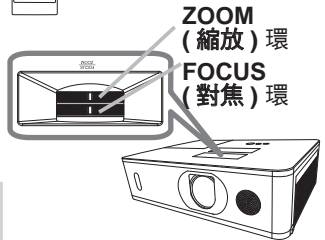
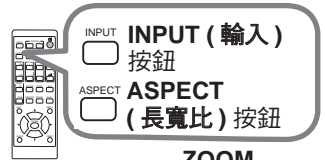
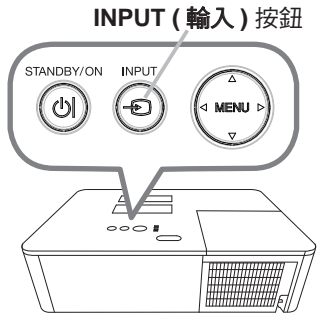

VERTICAL (垂直) 調整器
HORIZONTAL (水平) 調整器

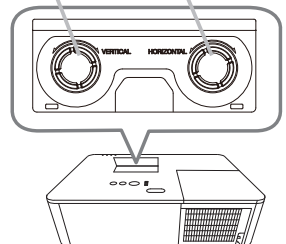

△當心 ► 投影機的燈泡亮起時，如果要顯示空白螢幕，請使用遮屏畫面功能。採取其他任何動作可能會造成投影機損壞。

注意 • 無任何適當訊號輸入時，**ASPECT (長寬比)** 按鈕將不起作用。

- 進行操作時，可能出現一些雜音和 / 或螢幕可能會短暫閃爍 這並非故障。
- 如需調整影像的詳細資訊，請參閱**使用者手冊 - 操作指南**。

關閉電源

1. 按下投影機或遙控器上的 **STANDBY/ON (待機 / 開啟)** 按鈕。螢幕會出現訊息「關閉電源嗎？」大約 5 秒。

2. 訊息出現時，再次按下 **STANDBY/ON (待機 / 開啟)** 按鈕。投影機燈泡將熄滅，而且 **POWER (電源)** 指示燈將開始閃爍橘燈。接著 **POWER (電源)** 指示燈會停止閃爍，並且在燈泡冷卻完成時恆亮橘燈。

3. **POWER (電源)** 指示燈恆亮橘燈後，裝回鏡頭蓋板。

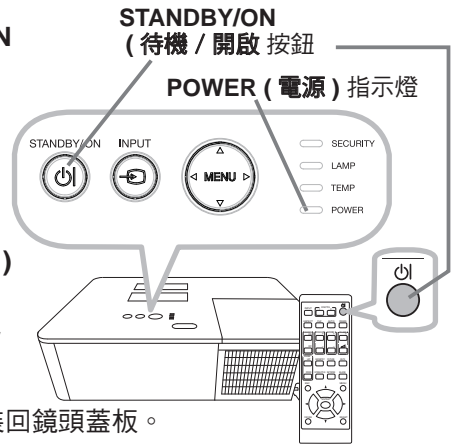

關閉投影機 10 分鐘或更長時間之後，再開啟投影機。

請勿在開啟投影機後立即關閉投影機。這些操作會造成燈泡故障或縮短部分零件 (包括燈泡) 的使用壽命。

- ⚠ **警告** ▶ 請勿在使用時或剛使用完之後接觸燈罩和排氣通風口，因為這些部分相當高溫。
- ▶ 取下電源線以完全隔離。電源插座應該靠近投影機，並且易於插拔。

注意 • 請在關閉任何連線裝置的電源之後，再關閉投影機電源。

- 本投影機有自動關閉電源功能，投影機可自動關閉。如需詳細資訊，請參閱**使用者手冊 - 操作指南**。

更換燈泡

燈泡的使用壽命有其限度。長時間使用燈泡可能會造成影像變暗或色調變差。每個燈泡都有不同的使用壽命，有些可能在您開始使用後不久就爆裂或燒毀。建議備妥新燈泡並盡早更換。若要準備新燈泡，請洽詢經銷商並指明燈泡型號。

型號：003-005852-01 (DT01935)

1. 關閉投影機，並拔除電源線。讓投影機冷卻至少 45 分鐘。
2. 準備新燈泡。如果採用指定的安裝附件安裝投影機，或燈泡破裂，也請洽經銷商更換燈泡。

如果您自行更換燈泡，請完成下列程序。

3. 鬆開燈罩的螺釘（箭頭標示處），然後向下滑動燈罩並提起，將燈罩取下。
4. 鬆開燈泡的 3 顆螺釘（箭頭標示處），並握住把手緩慢拉出燈泡。切勿鬆開其他任何螺釘。
5. 插入新燈泡，然後重新牢固地鎖緊在先前程序中取下的燈泡螺釘，將燈泡鎖定到位。
6. 安裝燈罩和投影機的互鎖部分時，將燈罩滑回原位。牢固地擰緊燈罩的螺釘。
7. 開啟投影機，並使用設定功能表中的燈泡使用時間項目重設燈泡使用時間。

- (1) 按下 **MENU (功能表)** 按鈕顯示功能表。
- (2) 使用 **▼ / ▲** 按鈕指向功能表中的先進功能選項，然後按下 **▶** 按鈕。
- (3) 使用 **▼ / ▲** 按鈕指向功能表中左欄的設定，然後按下 **▶** 按鈕。
- (4) 使用 **▼ / ▲** 按鈕指向燈泡及濾網，然後按下 **▶** 按鈕。
- (5) 使用 **▼ / ▲** 按鈕指向燈泡使用時間，然後按下 **▶** 按鈕。對話方塊隨即出現。
- (6) 按下 **▶** 按鈕以，選取對話方塊上的「OK」。隨即重設燈泡使用時間。

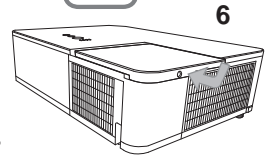
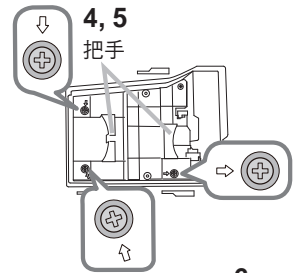
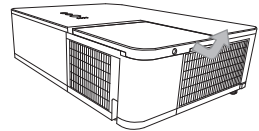
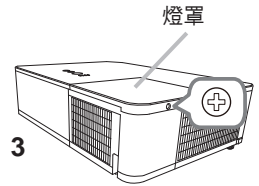

△當心 ▶ 取出燈泡時，請勿接觸投影機內部。

注意 • 只有在更換燈泡後，才能重設燈泡使用時間，藉以正確指示燈泡。



△警告 ► 本投影機使用了高壓汞玻璃燈泡。如果燈泡受到晃動或刮損，灼熱時操作或隨時間耗損，它可能會砰的一聲破裂或燒毀。請注意，每個燈泡都有不同的使用壽命，有些可能在您開始使用後不久就爆裂或燒毀。此外，當燈泡爆裂時，可能會有玻璃碎片飛濺到燈罩內，而含汞的氣體以及含有玻璃微粒的灰塵會從投影機的通風口逸出。

► **關於燈泡的棄置**：本投影機使用了含汞燈泡；請勿將其丟入垃圾桶。請遵照環境法棄置燈泡。

- 關於燈泡回收，請造訪 www.lamprecycle.org (美國地區)。
 - 關於投影機棄置，請洽詢當地政府機構或造訪 www.eiae.org (美國地區) 或 www.epsc.ca (加拿大地區)。
- 如需詳細資訊，請洽詢經銷商。



從電源
插座拔下
插頭

- 如果燈泡破裂 (這時會發出巨大聲響)，請從電源插座拔下電源線，並確定要求當地經銷商更換燈泡。請注意，玻璃碎片會損壞投影機內部，或者會在拿取時造成傷害。請勿嘗試自行清潔投影機或更換燈泡。
- 如果燈泡破裂 (這時會發出巨大聲響)，請保持室內通風，並且慎勿吸入投影機的通風口排出的氣體或微粒，同時注意眼睛和嘴巴不可接觸這些氣體或微粒。
- 更換燈泡之前，請關閉投影機並拔除電源線，然後至少等候 45 分鐘，待燈泡充分冷卻。處理高溫的燈泡會導致灼傷並造成燈泡損壞。



- 切勿鬆開指示的 (箭頭標示處) 螺釘以外的螺釘。
- 請勿在投影機懸吊於天花板的情況下打開燈罩。這樣做相當危險，因為燈泡破裂後，玻璃碎片會在蓋板打開時掉出。此外，在高處作業相當危險，因此，即使燈泡未破裂，也請洽當地經銷商更換燈泡。
- 請勿在取下燈罩後使用投影機。更換燈泡時，請確定螺釘牢固鎖緊。螺釘鬆脫會造成損壞或傷害。



- 請務必使用指定類型的燈泡。使用不符合此型號燈泡規格的燈泡會導致本投影機起火、損壞或縮短使用壽命。
- 如果燈泡在第一次使用後不久即破裂，則可能是除了燈泡之外的電氣問題所導致。如果發生這種情況，請洽詢當地經銷商或服務代表。
- 小心處理：晃動或刮損會造成燈泡在使用時破裂。
- 長時間使用燈泡會造成亮度變暗、無法發亮或爆裂。影像變暗或色調變差時，請盡速更換燈泡。請勿使用舊 (用過) 的燈泡；因為這樣做會導致燈泡破裂。

清潔和更換空氣濾清器

定期檢查和清潔空氣濾清器。指示燈或訊息提示您清潔空氣濾清器時，請盡速更換濾清器。

額外的空氣濾清器安裝於濾清器蓋板內側。如果其中一片濾清器損壞或嚴重髒污，請將整個濾清器組換新。

購買新的濾清器組時，請向經銷商購買下列型號的濾清器組。

型號：003-005853-01 (UX41161)

1. 關閉投影機，並拔除電源線。讓投影機充分冷卻。
2. 使用吸塵器清潔濾清器蓋板及周圍。
3. 抓住並上拉濾清器蓋板拉手取下濾清器蓋板。
4. 稍微上壓底部拉手將濾清器裝置的底部解開。拉中央拉手取下濾清器裝置。
5. 使用吸塵器清潔投影機的濾清器通風口和濾清器裝置外側。
6. 使用吸塵器清潔濾清器裝置每個部分的內側。如果濾清器損壞或嚴重髒污，請將濾清器換新。
7. 將濾清器裝置以直立狀態裝回投影機。
8. 裝回濾清器蓋板。

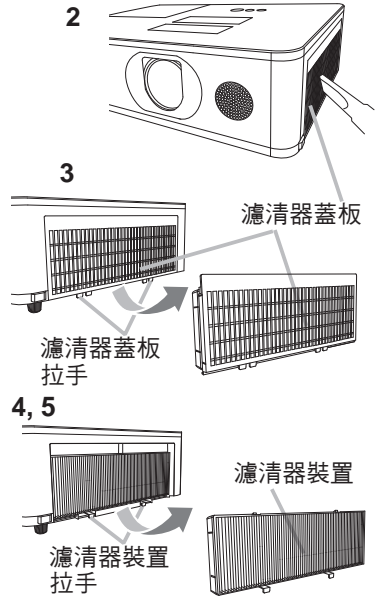

(續下頁)

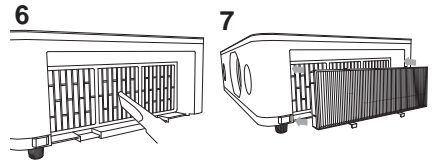

9. 開啟投影機，並使用簡易選單的濾網使用時間項目重設濾清器使用時數。

- (1) 按下 **MENU (功能表)** 按鈕顯示功能表。
- (2) 使用 **▲ / ▼** 游標按鈕指向濾網使用時間，然後按下 **▶** 游標（或 **ENTER (進入) / RESET (重設)**）按鈕。對話方塊隨即出現。
- (3) 按下 **▶** 游標按鈕，選取對話方塊上的 **OK**。隨即重設濾清器使用時數。

△警告 ▶ 在維護空氣濾清器之前，請務必將電源線插頭拔下，然後讓投影機充分冷卻。

▶ 請務必使用指定類型的空氣濾清器。請勿使用未安裝空氣濾清器或濾清器蓋板的投影機。這會導致投影機起火或故障。

▶ 請定期清潔空氣濾清器。如果空氣濾清器由於堆積灰塵而堵塞，內部溫度就會升高而可能導致起火、灼傷或投影機故障。

注意 • 只有在清潔或更換空氣濾清器後，才能重設濾清器使用時間，藉以正確指示空氣濾清器。

• 投影機可能會顯示「請檢查空氣是否流通。」之類的訊息或關閉投影機，以避免內部熱度升高。

更換內建時鐘的電池

在某些情況下可能需要安裝電池。(📖請參閱「使用者手冊 - 網路指南」中的「事件排程」。產品出廠時不含電池。請依照下列程序更換電池。

1. 關閉投影機，並拔除電源線。讓投影機充分冷卻。
2. 確定投影機充分冷卻後，緩慢翻轉投影機，使其底部朝上。
3. 按照指示 **OPEN (開啟)** 的方向，使用硬幣完全轉動電池蓋板，然後抓住蓋板將其取下。
4. 使用一字螺釘起子撬起電池，將電池取出。請勿使用任何金屬工具。
撬起電池時，手指輕按電池，以免其從電池座中彈出。
5. 用零件編號為 **CR2032** 或 **CR2032H** 的 MAXELL 或 HITACHI MAXELL 新電池進行更換。
將電池滑入塑膠卡爪，並將電池推入電池座至定位。
6. 裝回電池蓋板，然後按照指示 **CLOSE (關閉)** 的方向，使用硬幣轉動電池蓋板使之固定。

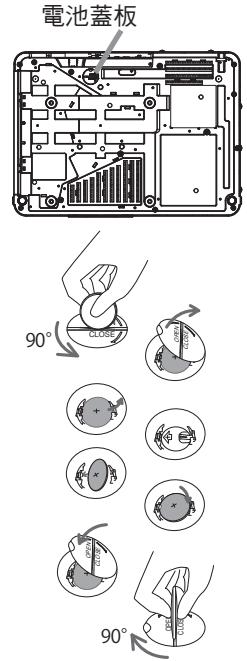

△警告 ▶ 請務必小心操作電池，並依指示使用電池。如果使用不當，電池可能會爆炸。請勿充電、拆解或用火焚燒。不當使用可能造成破裂或漏液，從而導致起火、受傷和 / 或週遭環境污染。

- 請務必使用指定的電池。
- 裝入電池時，請確定正確對準正負極。
- 請將電池放置於遠離兒童和寵物之處。如果吞食，請盡速就醫緊急診治。
- 請勿使電池短路或銲接電池。
- 請勿將電池投入火中或水中。將電池存放在陰涼乾燥處。
- 如果發現電池漏液，請擦拭漏液並更換電池。如果身體或衣服沾染漏液，請立即用水充分清洗。
- 請遵循當地法律棄置電池。

CHKISTIE®

使用 CD 手冊

本投影機的另一份手冊在標示「使用者手冊 (完整版)」的 CD-ROM 中。
使用 CD-ROM 之前，請參閱下文確保正確使用。

■ 系統要求

使用 CD-ROM 需要下列系統。

Windows® : 作業系統：Microsoft® Windows® 7 或更高版本

Macintosh® : 作業系統：Mac OS X® 10.6 或更高版本

CD-ROM/DVD-ROM 光碟機

應用程式： Microsoft® Internet Explorer® 11 或更高版本，
Microsoft® Edge

Adobe® Acrobat® Reader® 8.0 或更高版本

■ 如何使用 CD

1. 將 CD 插入電腦的 CD-ROM/DVD-ROM 光碟機。

Windows® : Web 瀏覽器及啟動視窗隨即出現。

Macintosh® : (1) 按兩下桌面螢幕上的 PROJECTORS (投影機) 圖示。
(2) 按一下「main.html」檔案時，Web 瀏覽器將啟動，初始視窗隨即出現。

2. 先按一下投影機的型號名稱，然後從顯示的清單中按一下語言。使用者手冊 (完整版) 隨即開啟。

△**注意** ▶ 請務必透過電腦 CD/DVD 光碟機使用 CD-ROM。CD-ROM 僅限電腦使用。切勿將 CD-ROM 插入非電腦 CD/DVD 播放器！將 CD-ROM 插入不相容的 CD/DVD 光碟機可能會產生極大聲的雜音，導致耳朵損傷和揚聲器損壞！

- 使用 CD-ROM 完畢後，放回 CD 盒中妥善保管。請勿將 CD 放在陽光直射或高溫以及高濕度的環境。

注意 • CD-ROM 中提供的資訊可能隨時變更，恕不另行通知。如需本投影機的最新資訊，請造訪本公司的網站。(☎24)

- 對於因使用 CD-ROM 造成您的電腦出現軟硬體的任何缺陷，本公司概不負責。
- 在未通知本公司的情況下，不得複製、重製或重新發佈 CD-ROM 的全部或部分資訊。

規格

項目	規格
產品名稱	液晶投影機
液晶面板	LW502 : 1,024,000 像素 (1280 水平 x 800 垂直) LWU502 : 2,304,000 像素 (1920 水平 x 1200 垂直) LX602 : 786,432 像素 (1024 水平 x 768 垂直)
燈泡	300W
揚聲器	16W x1
電源/額定電流	AC100V-120V : 4.4A , AC220V-240V : 2.2A
功率消耗	AC100V-120V : 440W , AC220V-240V : 420W
溫度範圍	0 ~ 40 °C (運作中) • 在高海拔地區使用本投影機時，大約 35°C 以上的環境溫度可能會縮短光學元件的使用壽命。建議盡可能降低溫度。 35 ~ 40°C • 燈泡的亮度會自動降低。
尺寸	460 (寬) x 138 (高) x 334 (深) 公釐 • 不含突出部分。請參閱本手冊背面的圖 F-5 至 F-7 。
重量 (質量)	LW502/LX602 : 大約 6.8 公斤 LWU502 : 大約 7.1 公斤

(續下頁)

項目	規格
連接埠	COMPUTER IN (電腦輸入) . 15 針超小型 D 接頭迷你插孔 x1 HDMI 1 HDMI 接頭 x1 HDMI 2 HDMI 接頭 x1 HDMI OUT HDMI 接頭 x1 HDBaseT * RJ45 插孔 x1 MONITOR OUT (顯示器輸出) 15 針超小型 D 接頭迷你插孔 x1 VIDEO (視訊) RCA 插孔 x1 AUDIO IN1 3.5 公釐 (立體聲) 迷你插孔 x1 AUDIO IN2 (L, R) (音訊輸入 2 (左、右)) RCA 插孔 x2 AUDIO OUT (音訊輸出) 3.5 公釐 (立體聲) 迷你插孔 x1 WIRELESS (無線) 無線接頭 x1 CONTROL (控制) 9 針超小型 D 接頭插頭 x1 LAN (區域網路)(傳輸速率：100Mbps/10Mbps).... RJ45 插孔 x1 REMOTE CONTROL IN (遙控器輸入) 3.5 公釐 (立體聲) 迷你插孔 x1 REMOTE CONTROL OUT (遙控器輸出) 3.5 公釐 (立體聲) 迷你插孔 x1
選用零部件	燈泡：003-005852-01 (DT01935) 濾清器組：003-005853-01 (UX41161) 如需詳細資訊，請洽詢經銷商。

*僅限LW502/LWU502

製造年月

本投影機的製造年月如下所示，載明於投影機額定值標籤的序號中。

範例：

F 6 F 3 0 W 0 0 0 0 1

└─ 製造月份：A = 一月、B = 二月、...L = 十二月。

└─ 製造年份：6 = 2016、7 = 2017、...0 = 2020、1 = 2021。

製造國：中國

本產品應以原廠包裝貯存和運輸。

運輸時必須防範撞擊、掉落、濕氣和氣候因素。倉儲溫度介於 -20 度至 40 度，濕度不超過 80%。運輸、倉儲和存放時，使用者應該遵守包裝上標示的處理標誌。

排解疑難 - 保固及售後服務

如果操作時出現異常 (例如冒煙、異味或過於大聲)，請立即停止使用投影機。

否則，如果投影機發生任何問題，請先參閱**使用者手冊 - 操作指南及網路指南**的「排解疑難」，並按照建議的檢查步驟進行。

如果問題未獲解決，請洽詢經銷商或維修公司。這些公司會告知您適用的保固條件。如需本投影機的最新資訊，請造訪下列網站。

<http://www.christiedigital.com>

注意 • 本手冊中提供的資訊可能隨時變更，恕不另行通知。

- 本手冊中顯示的插圖純屬範例，僅供參考。您的投影機可能與插圖所示不同。
- 對於本手冊中可能出現的任何錯誤，製造商概不負責。
- 未經明確書面同意，不得重製、傳輸或複製本文件的全部或任何部分。

商標聲明

- Mac®、Macintosh® 和 Mac OS X® 為 Apple Inc. 在美國和 / 或其他國家 / 地區的註冊商標。
 - Adobe® 和 Acrobat®、Reader® 為 Adobe Systems Incorporated 的註冊商標。
 - Microsoft®、Internet Explorer®、Windows® 和 Windows Vista® 為 Microsoft Corporation 在美國和 / 或其他國家 / 地區的註冊商標。
 - HDMI™、HDMI 標誌和 High-Definition Multimedia Interface 為 HDMI Licensing LLC 在美國和其他國家 / 地區的商標或註冊商標。
 - Blu-ray Disc™ 和 Blu-ray™ 為 Blu-ray Disc Association 的商標。
 - HDBaseT™ 和 HDBaseT Alliance 標誌為 HDBaseT Alliance 的商標。
- 其他全部商標為個別擁有者的財產。

投影機軟體最終使用者授權合約

- 投影機的軟體包含多個獨立軟體模組，其中包含本公司對於此類個別軟體模組的版權和 / 或第三方版權。
- 請閱讀另一份「投影機軟體最終使用者授權合約」文件。(在 CD 中)

限用物質含有情況標示聲明書

單元	限用物質及其化學符號					
	鉛 (Pb)	汞 (Hg)	鎘 (Cd)	六價鉻 (Cr ⁺⁶)	多溴聯苯 (PBB)	多溴二苯醚 (PBDE)
基板組件	—	○	○	○	○	○
光學引擎	○	○	○	○	○	○
鏡頭組件	○	○	○	○	○	○
燈泡	○	—	○	○	○	○
外殼 / 機械部件	○	○	○	○	○	○
遙控器	—	○	○	○	○	○
電源線	○	○	○	○	○	○
風扇組件	—	○	○	○	○	○
備考 1. “○” 係指該項限用物質之百分比含量未超出百分比含量基準值。						
備考 2. “—” 係指該項限用物質為排除項目。						

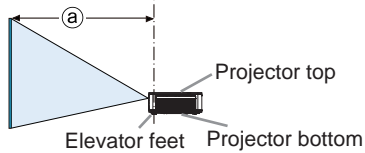
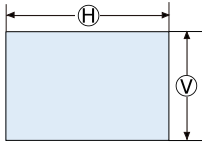

Ⓜ x Ⓥ : Screen size
ⓐ : Projection distance

T-1 LW502

(1280 x 800, ±10%)

Screen type (inch)	16 : 10						16 : 9						4 : 3					
	Screen size		Projection distance				Screen size		Projection distance				Screen size		Projection distance			
	Ⓜ	Ⓥ	ⓐ min.		ⓐ max.		Ⓜ	Ⓥ	ⓐ min.		ⓐ max.		Ⓜ	Ⓥ	ⓐ min.		ⓐ max.	
	cm	cm	inch	cm	inch	cm	cm	inch	cm	inch	cm	cm	inch	cm	inch	cm	inch	cm
30	64.6	40.4	34	85.4	56	141.3	66.4	37.4	35	87.9	57	145.5	61.0	45.7	38	97.5	63	160.9
40	86.2	53.8	46	116.0	75	190.8	88.6	49.8	47	119.4	77	196.3	81.3	61.0	52	132.2	85	216.9
50	107.7	67.3	58	146.6	95	240.2	110.7	62.3	59	150.9	97	247.1	101.6	76.2	66	166.8	107	272.8
60	129.2	80.8	70	177.2	114	289.6	132.8	74.7	72	182.4	117	297.9	121.9	91.4	79	201.5	129	328.8
70	150.8	94.2	82	207.9	133	339.1	155.0	87.2	84	213.8	137	348.7	142.2	106.7	93	236.2	151	384.8
80	172.3	107.7	94	238.5	153	388.5	177.1	99.6	97	245.3	157	399.5	162.6	121.9	107	270.9	174	440.7
90	193.9	121.2	106	269.1	172	437.9	199.2	112.1	109	276.8	177	450.3	182.9	137.2	120	305.5	196	496.7
100	215.4	134.6	118	299.7	192	487.4	221.4	124.5	121	308.3	197	501.1	203.2	152.4	134	340.2	218	552.7
120	258.5	161.5	142	361.0	231	586.2	265.7	149.4	146	371.2	237	602.7	243.8	182.9	161	409.5	262	664.6
150	323.1	201.9	178	452.9	289	734.5	332.1	186.8	183	465.6	297	755.2	304.8	228.6	202	513.6	328	832.5
200	430.8	269.2	239	606.0	386	981.7	442.8	249.1	245	623.0	397	1009.2	406.4	304.8	270	686.9	438	1112.3
250	538.5	336.5	299	759.1	484	1228.9	553.5	311.3	307	780.4	497	1263.2	508.0	381.0	339	860.3	548	1392.1
300	646.2	403.9	359	912.3	581	1476.0	664.1	373.6	369	937.8	597	1517.3	609.6	457.2	407	1033.6	658	1671.9

T-2 LWU502

Screen type (inch)	16 : 10						16 : 9						4 : 3					
	Screen size		Projection distance				Screen size		Projection distance				Screen size		Projection distance			
	(H)	(V)	(a) min.		(a) max.		(H)	(V)	(a) min.		(a) max.		(H)	(V)	(a) min.		(a) max.	
	cm	cm	inch	cm	inch	cm	cm	cm	inch	cm	inch	cm	cm	cm	inch	cm	inch	cm
30	64.6	40.4	34	86.9	59	149.9	66.4	37.4	35	89.4	61	154.2	61.0	45.7	39	98.7	67	170.1
40	86.2	53.8	46	116.6	79	200.7	88.6	49.8	47	119.9	81	206.3	81.3	61.0	52	132.2	90	227.5
50	107.7	67.3	58	146.2	99	251.4	110.7	62.3	59	150.3	102	258.5	101.6	76.2	65	165.8	112	285.0
60	129.2	80.8	69	175.9	119	302.2	132.8	74.7	71	180.8	122	310.7	121.9	91.4	78	199.4	135	342.4
70	150.8	94.2	81	205.5	139	352.9	155.0	87.2	83	211.3	143	362.8	142.2	106.7	92	232.9	157	399.9
80	172.3	107.7	93	235.2	159	403.7	177.1	99.6	95	241.8	163	415.0	162.6	121.9	105	266.5	180	457.3
90	193.9	121.2	104	264.8	179	454.4	199.2	112.1	107	272.2	184	467.1	182.9	137.2	118	300.1	203	514.8
100	215.4	134.6	116	294.5	199	505.2	221.4	124.5	119	302.7	204	519.3	203.2	152.4	131	333.6	225	572.2
120	258.5	161.5	139	353.8	239	606.7	265.7	149.4	143	363.7	246	623.6	243.8	182.9	158	400.8	271	687.1
150	323.1	201.9	174	442.7	299	758.9	332.1	186.8	179	455.1	307	780.1	304.8	228.6	197	501.5	338	859.5
200	430.8	269.2	233	591.0	399	1012.7	442.8	249.1	239	607.5	410	1040.9	406.4	304.8	264	669.3	451	1146.7
250	538.5	336.5	291	739.2	499	1266.4	553.5	311.3	299	759.8	512	1301.7	508.0	381.0	330	837.1	565	1434.0
300	646.2	403.9	349	887.5	598	1520.2	664.1	373.6	359	912.2	615	1562.5	609.6	457.2	396	1005.0	678	1721.3

T-3 LX602

Screen type (inch)	4 : 3						16 : 10						16 : 9					
	Screen size		Projection distance				Screen size		Projection distance				Screen size		Projection distance			
	(H)	(V)	(a) min.		(a) max.		(H)	(V)	(a) min.		(a) max.		(H)	(V)	(a) min.		(a) max.	
	cm	cm	inch	cm	inch	cm	cm	cm	inch	cm	inch	cm	cm	cm	inch	cm	inch	cm
30	61.0	45.7	32	82.0	53	134.8	64.6	40.4	34	87.2	56	143.2	66.4	37.4	35	89.8	58	147.3
40	81.3	61.0	44	110.9	71	181.4	86.2	53.8	46	117.8	76	192.6	88.6	49.8	48	121.2	78	198.1
50	101.6	76.2	55	139.8	90	228.0	107.7	67.3	58	148.4	95	242.0	110.7	62.3	60	152.7	98	248.9
60	121.9	91.4	66	168.7	108	274.7	129.2	80.8	71	179.1	115	291.5	132.8	74.7	73	184.2	118	299.7
70	142.2	106.7	78	197.6	127	321.3	150.8	94.2	83	209.7	134	340.9	155.0	87.2	85	215.7	138	350.5
80	162.6	121.9	89	226.5	145	367.9	172.3	107.7	95	240.3	154	390.3	177.1	99.6	97	247.1	158	401.3
90	182.9	137.2	101	255.3	163	414.6	193.9	121.2	107	270.9	173	439.8	199.2	112.1	110	278.6	178	452.1
100	203.2	152.4	112	284.2	182	461.2	215.4	134.6	119	301.6	193	489.2	221.4	124.5	122	310.1	198	502.9
120	243.8	182.9	135	342.0	218	554.5	258.5	161.5	143	362.8	232	588.0	265.7	149.4	147	373.0	238	604.5
150	304.8	228.6	169	428.7	273	694.4	323.1	201.9	179	454.7	290	736.3	332.1	186.8	184	467.5	298	757.0
200	406.4	304.8	226	573.2	365	927.5	430.8	269.2	239	607.8	387	983.5	442.8	249.1	246	624.8	398	1011.0
250	508.0	381.0	283	717.6	457	1160.7	538.5	336.5	300	760.9	485	1230.6	553.5	311.3	308	782.2	498	1265.0
300	609.6	457.2	339	862.1	549	1393.9	646.2	403.9	360	914.1	582	1477.8	664.1	373.6	370	939.6	598	1519.0

Computer

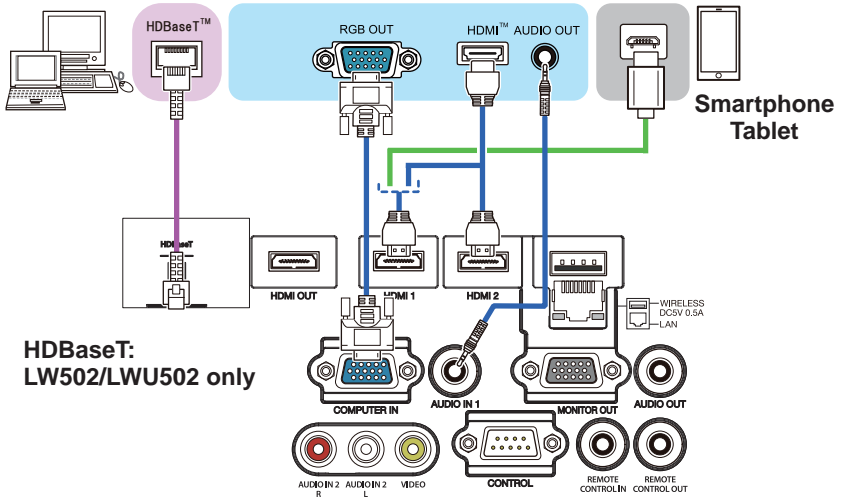

External device

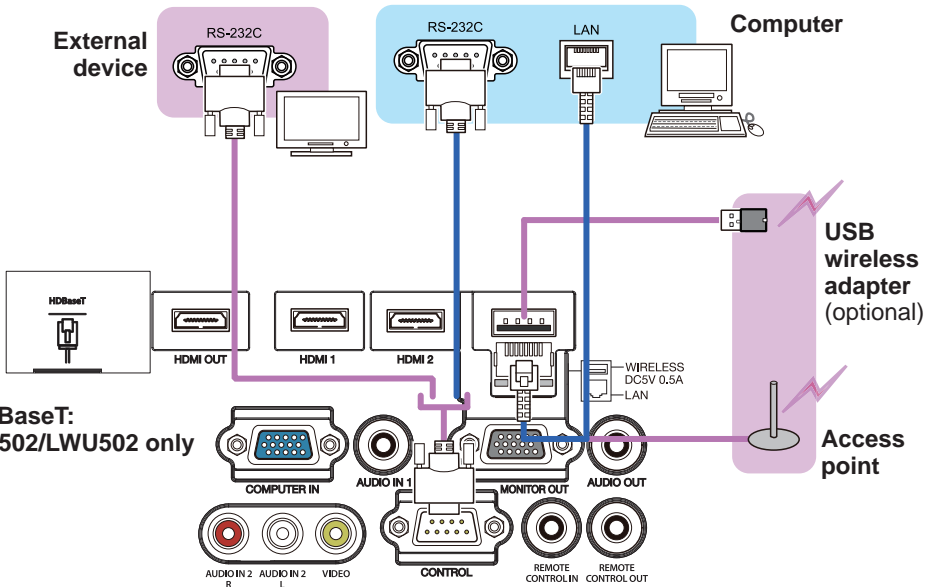

F-3

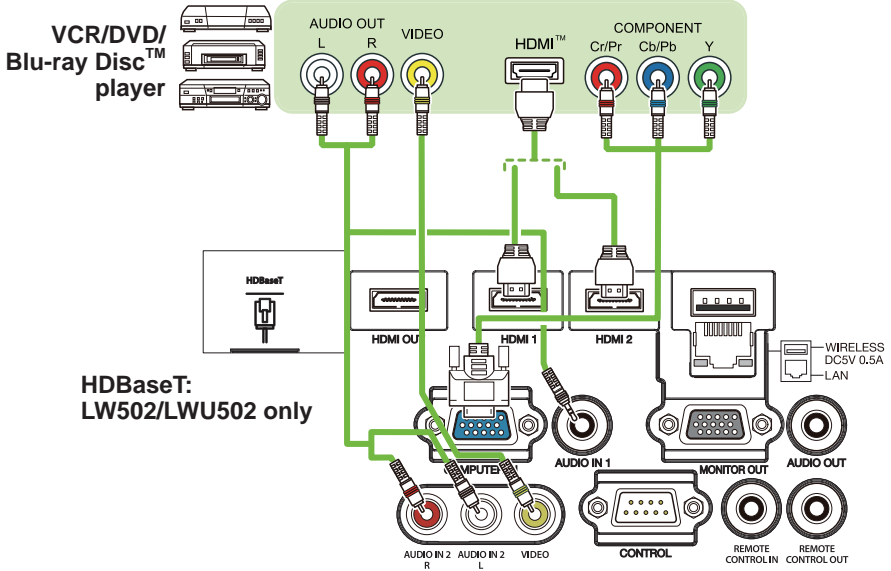

F-4

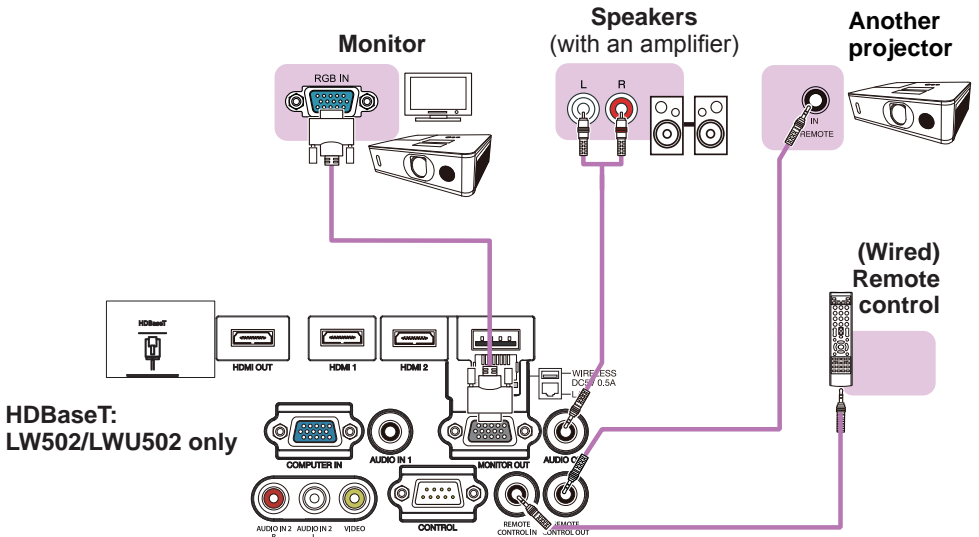

LW502

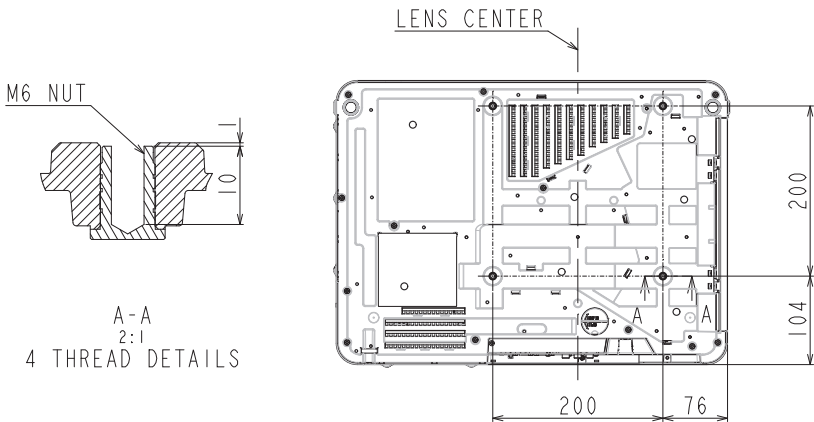
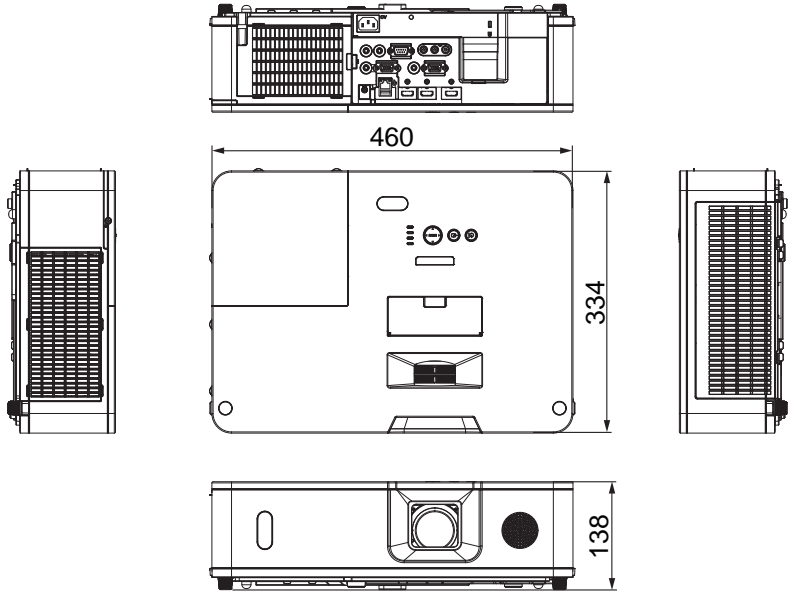

F-6

LWU502

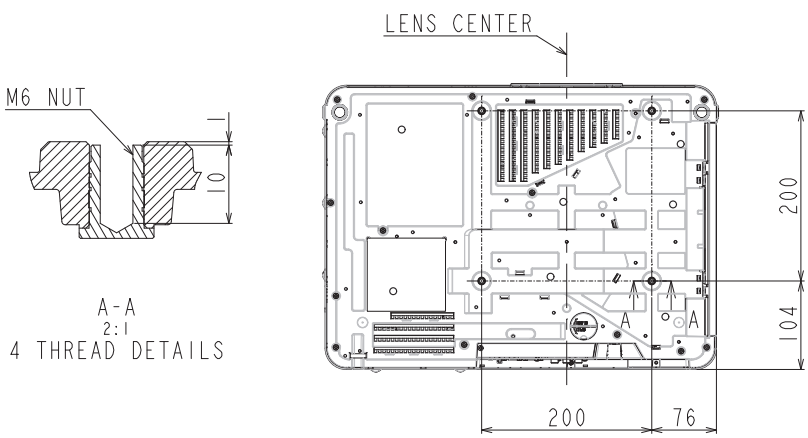
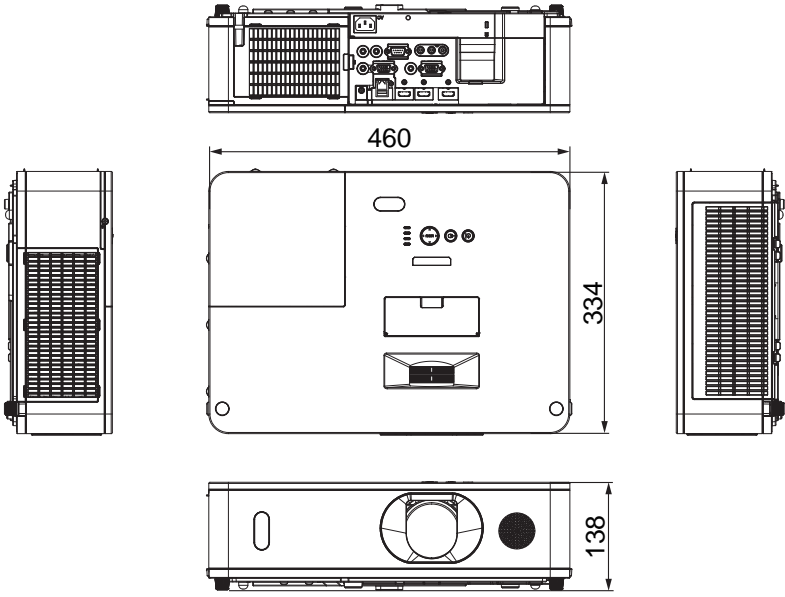

LX602

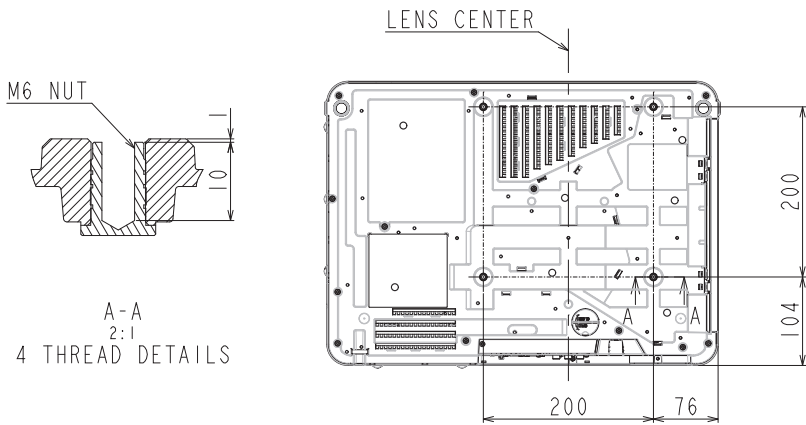
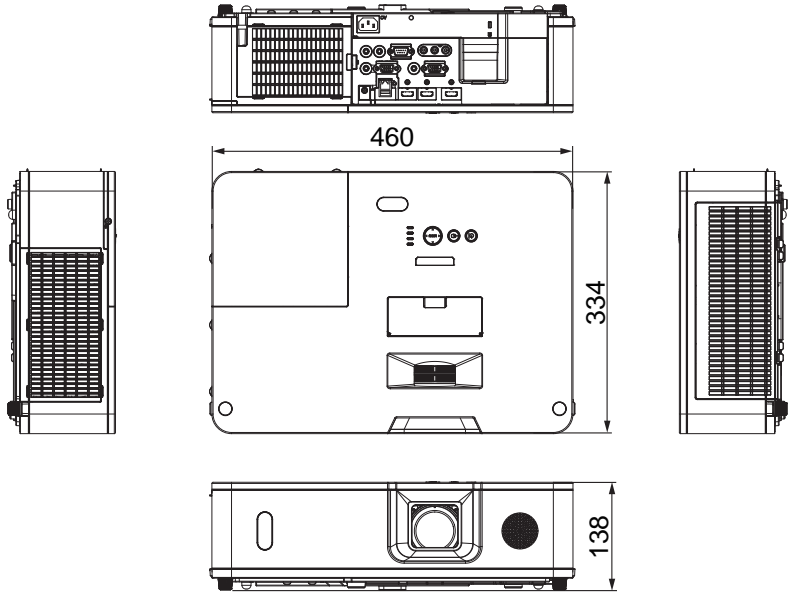

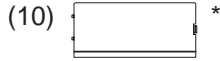
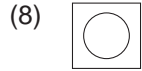
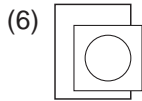
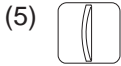
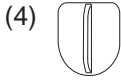
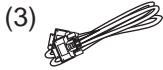
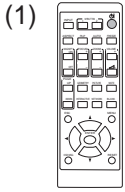





























* LW502/LWU502 only





CHRISTIE® Supplement

	ENGLISH	FRANÇAIS	DEUTSCH	ESPAÑOL
	Descriptions of the symbols displayed on the projector	Les descriptions de ces symboles sont affichées sur le projecteur	Beschreibungen der am Projektor angezeigten Symbole	Descripciones de los símbolos mostrados en el proyector
	Alternating Current	Courant Alternatif	Wechselstrom	Corriente alterna
	Standby (Power)	Veille (Alimentation)	Bereitschaft (Stromversorgung)	En espera (Alimentación)
	On (Power)	Marche (Alimentation)	Ein (Stromversorgung)	Encendido (Alimentación)
	WARNING / CAUTION	AVERTISSEMENT / ATTENTION	WARNUNG / VORSICHT	ADVERTENCIA / PRECAUCIÓN
	HIGH TEMPERATURE	HAUTE TEMPERATURE	HOHE TEMPERATUR	ALTA TEMPERATURA
	HIGH VOLTAGE	HAUTE TENSION	HOCHSPANNUNG	ALTO VOLTAJE
	HIGH PRESSURE	HAUTE PRESSION	HOCHDRUCK	ALTA PRESIÓN
	PROJECTOR NOT FOR CONSUMER USE	PROJECTEUR DESTINÉ À UN USAGE PROFESSIONNEL	PROJEKTOR NICHT FÜR DEN PRIVATEN GEBRAUCH	PROYECTOR NO DESTINADO A USO POR PARTE DE CONSUMIDORES
	OPTICAL RADIATION WARNING	ATTENTION RAYONNEMENT LASER	WARNUNG! OPTISCHE STRAHLUNG	ADVERTENCIA SOBRE LA RADIACIÓN ÓPTICA
	VIDEO INPUT SWITCHING	COMMUTATION DE L'ENTRÉE VIDÉO	VIDEO-EINGANGSUMSCHALTUNG	CONMUTACIÓN DE LA ENTRADA DE VÍDEO
	Kensington	Kensington	Kensington	Kensington
	MERCURY CONTAINED	CONTIENT DU MERCURE	QUECKSILBERHALTIG	CONTIENE MERCURIO
	RG2 caution	ATTENTION: RG2	Achtung! RG2	Precaución sobre RG2

	ITALIANO	NORSK	NEDERLANDS	PORTUGUÊS
	Descrizione dei simboli mostrati sul proiettore	Beskrivelser av symbolene som vises på projektoren	Beschrijvingen van de symbolen op de projector	Descrições dos símbolos apresentados no projector
	Corrente Alternata	Vekselstrøm	Wisselstroom	Corrente alternada
	Standby (Alimentazione)	Standby (Strøm)	Uit (standby) (Aan/uit)	Em espera (Alimentação)
	Accesa (Alimentazione)	På (Strøm)	Aan (Aan/uit)	Ligado (Alimentação)
	AVVERTENZA / CAUTELA	ADVARSEL / FORSIKTIG	WAARSCHUWING / VOORZICHTIG	AVISO / PRECAUÇÃO
	ALTA TEMPERATURA	HØY TEMPERATUR	HOGE TEMPERATUUR	TEMPERATURA ALTA
	ALTA TENSIONE	HØY SPENNING	HOOG VOLTAGE	VOLTAGEM ALTA
	ALTA PRESSIONE	HØYT TRYKK	HOGE DRUK	PRESSÃO ALTA
	PROIETTORE NON PER USO DOMESTICO	PROJEKTOREN ER IKKE TIL BRUK FOR FORBRUKERE	PROJECTOR NIET VOOR GEBRUIK DOOR CONSUMENT	PROJECTOR NÃO DESTINADO AO USO DE CONSUMIDORES
	AVVERTENZA RADIAZIONI OTTICHE	ADVARSEL FOR OPTISK STRÅLING	WAARSCHUWING OPTISCHE STRALEN	AVISO DE RADIAÇÃO ÓPTICA
	COMMUTAZIONE INGRESSO VIDEO	BYTTE AV VIDEO INNGANG	VIDEO INGANG SCHAKELLEN	MUDANÇA DE ENTRADA DE VÍDEO
	Kensington	Kensington	Kensington	Kensington
	CONTIENE MERCURIO	INNEHOLDER KVIKKSØLV	BEVAT KWIK	CONTÉM MERCÚRIO
	RG2 attenzione	RG2 forsiktighet	RG2 voorzichtig	Atenção RG2

	简体中文	한국어	SVENSKA	РУССКИЙ
	投影机上显示的标志符号说明	프로젝터에 표시되어 있는 기호에 대한 설명	Beskrivningar för symboler som visas på projektorn	Описания символов, отображаемых на проекторе
	交流电	교류 전류	Växelström	Переменный ток
	待机 (电源)	스탠바이 (전원)	Standby (Ström)	Ожидание (питание)
	开启 (电源)	온 (전원)	På (Ström)	Включено (питание)
	警告 / 注意事项	경고 / 주의	VARNING / FÖRSIKTIGT	ПРЕДУПРЕЖДЕНИЕ / ВНИМАНИЕ
	小心高温	고온 주의	HÖG TEMPERATUR	ВЫСОКАЯ TEMPERATURA
	小心触电	감전 주의	HÖG SPÄNNING	ВЫСОКОЕ НАПРЯЖЕНИЕ
	小心破裂	파열 주의	HÖGT TRYCK	ВЫСОКОЕ ДАВЛЕНИЕ
	该投影机非普通消费者使用	비소비자용 프로젝터	PROJEKTOR INTE FÖR BRUKARANVÄNDNING	ПРОЕКТОР НЕ ПРЕДНАЗНАЧЕН ДЛЯ ПОТРЕБИТЕЛЬСКОГО ИСПОЛЬЗОВАНИЯ
	光辐射警告	광 방사 경고	VARNING OPTISK STRÅLNING	ПРЕДУПРЕЖДЕНИЕ ОБ ОПТИЧЕСКОМ ИЗЛУЧЕНИИ
	视频输入切换	비디오 입력 전환	ÄNDRA VIDEOINGÅNG	ПЕРЕКЛЮЧЕНИЕ ВИДЕОВХОДА
	Kensington	Kensington	Kensington	Kensington
	含水银	수은 함유	INNEHÅLLER KVICKSILVER	РТУСОДЕРЖАЩИЙ
	小心 RG2	RG2 주의	RG2 försiktigt	Внимание RG2

	SUOMI	POLSKI	TÜRK	УКРАЇНСЬКА
	Projektorissa näkyvien symbolien kuvaukset	Opis symboli wyświetlanych na projektorze	Projektördeki simgelerin tanımları	Опис символів, відображуваних на проекторі
	Vaihtovirta	Prąd przemienny	Alternatif Akım	Змінний струм
	Valmiustila (Virta)	Standby (zasilanie)	Bekleme (Güç)	Режим очікування (живлення)
	Päälle (Virta)	On (zasilanie)	Açık (Güç)	Увімкнено (живлення)
	VAROITUS / HUOMAUTUS	ZAGROŻENIE / OSTRZEŻENIE	UYARI / DİKKAT	ПОПЕРЕДЖЕННЯ / ЗАСТЕРЕЖЕННЯ
	KORKEA LÄMPÖTILA	WYSOKA TEMPERATURA	YÜKSEK SICAKLIK	ВИСОКА ТЕМПЕРАТУРА
	KORKEAJÄNNITE	WYSOKIE NAPIĘCIE	YÜKSEK GERİLİM	ВИСОКА НАПРУГА
	KORKEA PAINE	WYSOKIE CIŚNIENIE	YÜKSEK BASINÇ	ВИСОКИЙ ТИСК
	PROJEKTORI EI OLE KULUTUSKÄYTTÖÖN	PROJEKTOR NIE JEST PRZEZNACZONY DO UŻYTKU KONSUMENCKIEGO	PROJEKTÖR MÜŞTERİNİN KULLANIMINA YÖNELİK DEĞİLDİR	ПРОЕКТОР НЕ ПРИЗНАЧЕНИЙ ДЛЯ ПОБУТОВОГО ВИКОРИСТАННЯ
	OPTISEN SÄTEILYN VAARAN VAROITUS	ZAGROŻENIE PROMIENIOWANIEM ŚWIETLNYM	OPTİK RADYASYON UYARISI	ПОПЕРЕДЖЕННЯ ПРО ОПТИЧНЕ ВИПРОМІНЮВАННЯ
	VIDEOTULON VAIHTO	PRZEŁĄCZANIE WEJŚĆ WIDEO	VİDEO GİRİŞİ DEĞİŞTİRME	ПЕРЕМИКАННЯ ВХІДНОГО ВІДЕОСИГНАЛУ
	Kensington	Kensington	Kensington	Kensington
	SISÄLTÄÄ ELOHOPEAA	ZAWIERA RTĘĆ	CIVA İÇERİR	МІСТИТЬ РТУТЬ
	RG2-varoitus	OSTRZEŻENIE RG2	Dikkat! RG2	Застереження RG2

	繁體中文
	投影機所示符號的說明
	交流電
	待機（功率）
	開啟（功率）
	警告 / 當心
	高溫
	高電壓
	高壓
	投影機不適合 消費性用途
	光輻射警告
	視訊輸入切換
	Kensington
	含汞
	RG2 當心

Corporate offices

USA – Cypress
ph: 714-236-8610

Canada – Kitchener
ph: 519-744-8005

Consultant offices

Italy
ph: +39 (0) 2 9902 1161

Worldwide offices

Australia
ph: +61 (0) 7 3624 4888

Brazil
ph: +55 (11) 2548 4753

China (Beijing)
ph: +86 10 6561 0240

China (Shanghai)
ph: +86 21 6278 7708

Eastern Europe and
Russian Federation
ph: +36 (0) 1 47 48 100

France
ph: +33 (0) 1 41 21 44 04

Germany
ph: +49 2161 664540

India
ph: +91 (080) 6708 9999

Japan
ph: 81-3-3599-7481

Korea (Seoul)
ph: +82 2 702 1601

Republic of South Africa
ph: +27 (0)11 510 0094

Singapore
ph: +65 6877-8737

Spain
ph: + 34 91 633 9990

United Arab Emirates
ph: +971 4 3206688

United Kingdom
ph: +44 118 977 8000

020-001101-03

QR87523

Printed in China