

用户手册

020-001045-02

GS 系列

**DHD700-GS/DWU700-GS/
DHD850-GS/DWU850-GS**

CHRISTIE®

The CD included with this printed manual contains an electronic copy in English. Please read all instructions before using or servicing this product.

手册中包含的光盘，带有着中文的电子副本，使用或维修本产品前，请仔细阅读所有的指示。

Le DC fourni avec ce manuel imprimé contient une copie électronique en français. S'il vous plaît lire toutes les instructions avant d'utiliser ou de réparer ce produit.

Das CD, das mit diesem gedruckten Handbuch eingeschlossen ist, enthält eine elektronische Kopie auf in deutscher Sprache. Vor der Anwendung oder der Instandhaltung dieses Produktes lesen Sie bitte alle Anweisungen.

Il CD fornito con il manuale stampato contiene una copia elettronica in lingua italiano. Si prega di leggere tutte le istruzioni prima di utilizzare o riparare questo prodotto.

この印刷されたマニュアルに同梱されております CD には、日本語での説明書が入っております。この製品を使用あるいは修理点検される際に、ご参照下さい。

매뉴얼과 함께 포함되어 있는 CD 에는 한글로 된 전자사본을 포함하고 있습니다 . 본 제품을 사용 혹은 서비스하기 전에 모든 지침 사항들을 읽어 보시기 바랍니다 .

Поставляемый в комплекте с документацией компакт-диск (CD) содержит электронную копию руководства пользователя на русском языке. Перед началом использования изделия или проведения сервиса пожалуйста прочтите все инструкции изложенные в руководстве.

El DC incluido con este manual impreso contiene una copia electrónica en español. Por favor, lea todas las instrucciones antes de usar o dar servicio a este producto.

Компакт диск, що постачається з цим друковане керівництво містить електронну копію українською мовою. Будь ласка, прочитайте всі інструкції перед використанням або обслуговуванням цього продукту.

O CD incluído com o impresso livro contém um eletrônico cópia em Português. Por favor lido todas as instruções antes de usar ou prestando serviço esse resultado.

注意事项

版权和商标

版权所有 © 2016 Christie Digital Systems USA Inc. 版权所有。

所有品牌名称和产品名称分别是其各自所有者的商标、注册商标或商品名称。

管制

本产品经检测，符合 FCC 规则第 15 部分中关于 A 级数字设备的限制规定。此限制旨在为商业环境下使用产品提供防止有害干扰的合理保护。本产品会产生、使用和辐射无线电频率能量，如果不遵照使用手册进行安装和使用，可能会对无线电通信产生有害干扰。在居住区使用本产品可能会产生有害干扰，在此种情况下，用户应自费费用消除此干扰。

警告！若未经 Christie 明确许可而进行任何变更或修改，会导致用户失去使用此产品的资格。

仅供商用 - POUR USAGE COMMERCIAL UNIQUEMENT

此设备符合 FCC 规则第 15 部分的要求。其运行符合下面两个条件：(1) 此设备不得造成有害干扰 (2) 此设备必须承受任何接收到的干扰，包括可能导致异常操作的干扰。

此 A 级数字设备符合加拿大干扰成因设备管理规定的要求。

CET APPAREIL NUMÉRIQUE DE CLASSE A EST CONFORME AUX NORMES DÉFINIES DANS LES RÉGLEMENTATIONS CANADIENNES SUR LES APPAREILS CAUSANT DES INTERFÉRENCES RADIO (CANADIAN INTERFERENCE-CAUSING EQUIPMENT REGULATIONS, ICES-003, CLASS A).

声明 此为 A 级产品，在生活环境中，该产品可能会造成无线干扰。在这种情况下，可能需要用户对其干扰采取切实可行的措施。

이 기기는 업무용 (A 급) 으로 전자과적합등록을 한 기기이오니 판매자 또는 사용자는 이점을 주의하시기 바라며, 가정 외의 지역에서 사용하는 것을 목적으로 합니다.

一般

我们已尽全力确保本手册内容的准确性；但是在一些情况下，产品或可用性可能会变更，而本手册不一定会记载这些变更。Christie 保留随时变更规格而无需另行通知的权利。性能规格均为典型值，可能由于 Christie 无法控制的情形（如在正常工作条件下对产品进行维护）而存在差异。性能规格均基于在印刷时可用的信息。Christie 对于本资料不提供任何形式的担保，包括但不限于针对特定用途的适用性的隐含担保。Christie 对于本资料中的错误以及与本资料的性能或使用相关的意外或必然损失不承担任何责任。

本产品使用优质且可回收和再利用的材料和元件进行设计和制造。此符号  表示电气和电子设备在达到使用寿命时，应与普通废弃物分开进行废弃处置。请依照当地法规，采取适当的方式对本产品进行废弃处置。在欧盟，有针对废旧电气和电子产品的专门回收系统。请帮助我们保护我们共同的生存环境！

加拿大制造厂已通过 ISO 9001 和 14001 认证。

一般保修声明

如需 Christie 有限保修的完整信息，请与您的 Christie 经销商联系。除了 Christie 有限保修中指明的其他限制外，保修不包括：

- 在运输期间（无论运输方向如何）发生的损坏。
- 由于组合使用本产品和非 -Christie 设备（如分布式系统、相机、录像机等）或者组合使用本产品和非 -Christie 接口设备而造成的故障。
- 由于使用不当、电源不正确、意外事件、火灾、水灾、雷电、地震或其他自然灾害而造成的损坏。
- 由于安装 / 校准不当或者非 Christie 授权修理服务提供商对产品进行修改而造成的损坏。
- 对于 LCD 投影机，指定的保修期仅适用于“正常使用”的 LCD 投影机。“正常使用”表示 LCD 投影机每星期使用不超过 5 天、每天使用不超过 8 小时。对于非“正常使用”的任何 LCD 投影机，此保修在运行 6000 小时后终止。
- 因正常磨损而造成的故障。

预防性维护

预防性维护是本产品连续正常运行的重要保障。请参见“维护”部分了解特定的维护项目，它们与本产品密切相关。若不按照要求和 Christie 规定的维护计划执行维护，将导致保修失效。

产品中有毒有害物质或元素的名称及含量列表

依据中国政府针对“电子信息产品污染控制管理办法”为控制和减少电子信息产品废弃后对环境造成的污染，促进生产和销售低污染电子信息产品，保护环境和人体健康，仅提供有关本产品可能含有有毒及有害物质如后：

Part Name	部件名称	有毒有害物质或元素					
		铅 (Pb)	汞 (Hg)	镉 (Cd)	六价铬 (Cr(VI))	多溴联苯 (PBB)	多溴二苯醚 (PBDE)
Low voltage power supply	低压电源	×	○	○	○	○	○
Casting	外壳	×	○	○	○	○	○
PCBA	电路板	×	○	○	○	○	○
Power cord	电源线	×	○	○	○	○	○
Blower/Fan	吹风机/风扇	×	○	○	○	○	○
Light engine	光学引擎	×	○	○	○	○	○
Mirror	镜片	○	○	○	○	○	○
Battery	电池	○	○	○	○	○	○
Remote control	遥控器	×	○	○	○	○	○

This table is prepared in accordance with the provisions of SJ/T 11364

本表格依据 SJ/T 11364 的规定编制

○: Indicates that said hazardous substance contained in all of the homogeneous materials for this part is below the limit requirement of GB/T 26572.

表示该有害物质在该部件所有均质材料中的含有均在 GB/T 26572 规定的限量要求以下。

×: Indicates that said hazardous substance contained in at least one of the homogeneous materials used for this part is above the limit requirement of GB/T 26572.

表示该有害物质至少在该部件的某一均质材料中的含有超出 GB/T 26572 规定的限量要求。

在中国大陆销售的相应电子信息产品（EIP）都必须遵照中国大陆《电子信息产品污染控制标示要求》标准贴上环保使用期限（EPUP）标签。产品所采用的 EPUP 卷标（请参阅实例，徽标内部的编号适用于指定产品）基于中国大陆的《电子信息产品环保使用期限通则》标准。



目录

安全	8
激光安全警告	9
简介	10
投影机组件	10
前视图	10
后视图	11
左视图	12
右视图	12
内置键盘	13
输入 / 输出 (I/O) 面板	14
红外线遥控键盘	14
LED 状态指示灯	16
状态 LED	16
挡板 LED	17
安装	18
连接至计算机	18
连接到视频设备	19
打开投影机	20
关闭投影机	20
调整投影机位置	21
计算镜头偏移	22
WUXGA 投影机	22
HD 投影机:	24
拆卸和安装镜头	25
吊顶安装	27
在装配框中安装投影机	27
操作	28
尺寸和位置菜单	29
几何形状校正	31
图像设置菜单	33
配置菜单	36
色彩匹配	40

光源菜单	42
状态菜单	43
DHD 型号	43
DWU 型号	44
输入切换和 PIP 菜单	45
PIP/PBP 布局 和尺寸	46
语言菜单	47
测试图案菜单	47
Web 用户界面	47
登录 web 用户界面	48
主选项卡 - 一般	49
主选项卡 - 状态	49
主选项卡 - 镜头	49
网络	50
工具	53
管理员页	53
关于页	53
Christie Presenter	54
连接到投影机	54
安装 Christie Presenter 软件	55
使用 Christie Presenter	57
连接和搜索网络显示器	58
选择显示区域	59
配置 Christie Presenter	60
管理所连接的全部网络显示器	61
操作读卡器	62
故障处理	65
屏幕上没有图像	65
图像显示不正确	65
不显示演示	66
不稳定闪烁图像	67
垂直闪烁条	67
图像聚焦不准	67
图像被拉伸	67
图像尺寸不正确	68
规格	69
输入	70

PIP/PBP 兼容性	74
主要特性	75
物品清单	75
可选附件	76
物理规格	76
物理操作环境	77
电源要求	77
警告	77
管制认证	78
安全	78
激光安全	78
电磁兼容	78
环境	78
美国联邦通信委员会 (FCC) 警告	79
屏显菜单目录树	79

安全

在运行此投影机之前，务必通读本文档并理解所有警告和注意事项。



警告！ 未遵守以下指示可能造成死亡或严重的人身伤害。

- 激光点亮时切勿直视投影机镜头。明亮光线可能对眼睛造成永久性伤害。
- 为降低火灾或电击危险，切勿使本投影机遭受雨淋或受潮。
- 切勿打开或者拆卸本投影机，以免发生触电。
- 所有安装和维护工作必须由 Christie 有资质的维修技术人员来完成。
- 使所有易燃物品远离投影机的强光束。
- 将所有线缆放置在不会接触热表面、也不会被拉伸或踩踏的地方。
- 在维修或清洁之前，务必关闭投影机电源并断开所有电源。
- 如果本产品长期不用，应从交流插座中拔下电源插头。
- 只应使用随附的交流电源线。如果交流电源和电源线不在您所在区域的特定电压和功率范围内，切勿尝试运行。
- 请勿将任何物品放置于电源线上。



- 使用蘸有中性洗涤剂的软布擦拭主机外壳。
- 在安装镜头前，取下投影机镜头开口位置的镜头塞。妥善保管镜头塞，以便在运输期间保护光学组件，避免灰尘和碎屑。
- 请勿阻塞投影机上的通风槽和通风口。
- 请勿使用研磨剂、蜡或清洁剂来清洁投影机。

激光安全警告

本产品被分类为 1 级激光产品 - 第 2 风险组，参照标准是 IEC 60825-1 :2014，作为 IEC 62471:2006 中定义的第 2 风险组，LIP（激光照明投影机），它符合美国 FDA 规程 21 CFR 1040.10 和 1040.11 规定的激光产品各项性能标准（2007 年 6 月 24 日颁布的第 50 号激光产品标准除外）。



Complies with 21 CFR 1040.10 and 1040.11 as a Risk Group 2, LIP (Laser Illuminated Projector) as defined in IEC 62471:2006 except for deviations pursuant to Laser Notice No. 50, dated June 24, 2007

IEC 60825-1:2014 CLASS 1 LASER PRODUCT RISK GROUP 2	IEC 60825-1:2014 PRODUIT LASER DE CLASSE 1 GROUPE DE RISQUE 2	IEC 60825-1:2014 1类激光产品 危险组2	IEC 60825-1:2014 1등급 레이저 제품 위험 그룹 2	IEC 60825-1:2014 クラス1レーザー製品 リスグループ 2
CAUTION Possibly hazardous optical radiation emitted from this product. Do not stare at beam. May be harmful to the eye.	AVERTISSEMENT Radiation optique à danger potentiel émise par ce produit. Ne regardez pas directement le faisceau laser. Ceci pourrait être nocif pour votre oeil.	注意 此产品可能会产生危险激光辐射。请勿直视操作光束，以免对眼睛损害。	주의 이 제품으로부터 인체에 위해한 광선이 방사될 수 있음. 광원을 정면으로 바라보지 마시오. 눈에 심각한 손상을 입을 수 있음.	注意 本製品より危険となりうる光放射あり。ビームをのぞき込まないこと。眼に有害となる可能性あり。



警告！ 未遵守以下指示可能造成死亡或严重的人身伤害。

- 此投影机内置 4 级激光模块。请勿试图拆解或改装本投影机。
- 若执行用户手册中未明示的任何操作或调整，可能造成危险的激光辐射暴露。
- 请勿打开或拆解投影机，否则可能会因激光辐射暴露而造成损害。
- 投影机工作时，切勿注视光束。明亮光线可能对眼睛造成永久性伤害。
- 打开投影机时，确保投影范围内无人注视镜头。
- 请按照控制、调整或操作步骤执行以避免激光辐射造成损害或伤害。
- 组装、操作和维护的充分说明，包括与防止可能的辐射限制的危險激光辐射暴露的注意事项有关的明确警告。

简介

GS 系列是高亮度、高分辨率视频图形单芯片激光投影机。投影机备有高清和 WUXGA 分辨率并使用 Texas Instruments 的数字光处理 (DLP®) 技术。主要适用于固定安装和辅助应用，包括租赁工作台和 LBE（基于位置的娱乐）。本产品适用于专业应用，不适用于家庭使用。

投影机组件

识别投影机的主要组件。

前视图

识别投影机前面的主要组件。

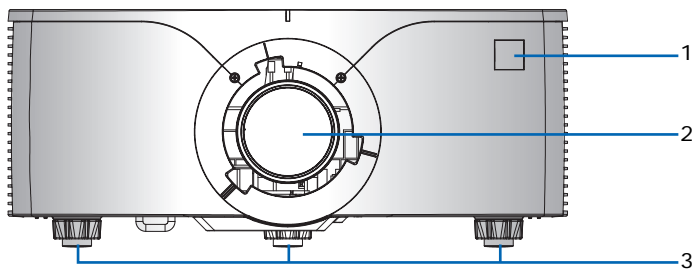

ID	部件名称	说明
1	前部红外线传感器	接收来自红外线遥控键盘的信号。使到感应器的信号路径上没有障碍物，以确保与投影机的通讯保持畅通。
2	投影镜头	允许自动控制和调整镜头：垂直和水平偏移、变焦和对焦。
3	可调支脚	升高或降低支脚以调平投影机。

后视图

识别投影机后面的主要组件。

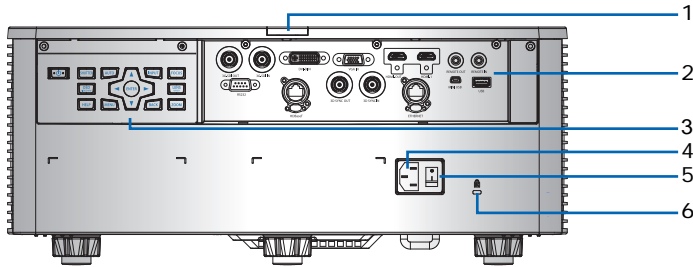

ID	部件名称	说明
1	后红外线传感器	接收来自红外线遥控键盘的信号。使信号路径上没有障碍物，以确保与投影机的通讯保持畅通。
2	输入 / 输出 (I/O) 面板	将投影机连接到外部设备。
3	内置键盘	控制投影机。
4	交流输入	连接到随附的电源适配器。
5	电源按钮	开启或关闭投影机。
6	Kensington 防盗插槽	将投影机锁住以防被盗或他人擅自拆卸。

左视图

识别投影机左边的主要组件。

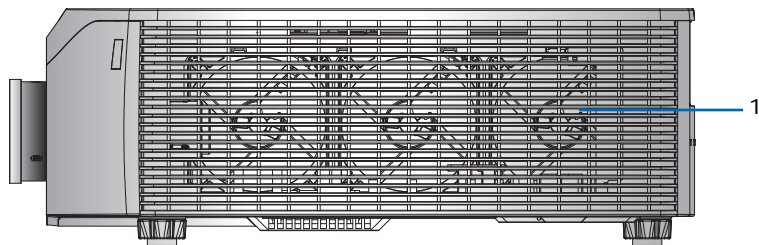

ID	部件名称	说明
1	散热通风口（进气）	为投影机提供散热。请勿堵塞这些通风口，以防投影机过热。

右视图

识别投影机右边的主要组件。

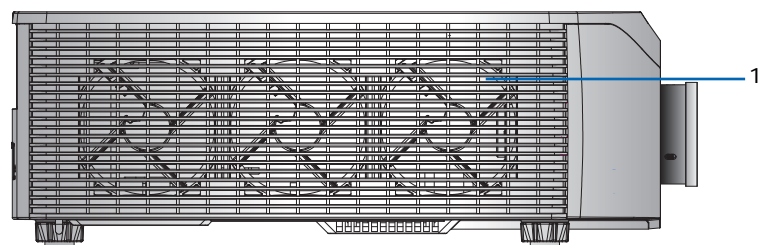

ID	部件名称	说明
1	散热通风口（排气）	为投影机提供散热。请勿堵塞这些通风口，以防投影机过热。

内置键盘

内置键盘控制投影机。

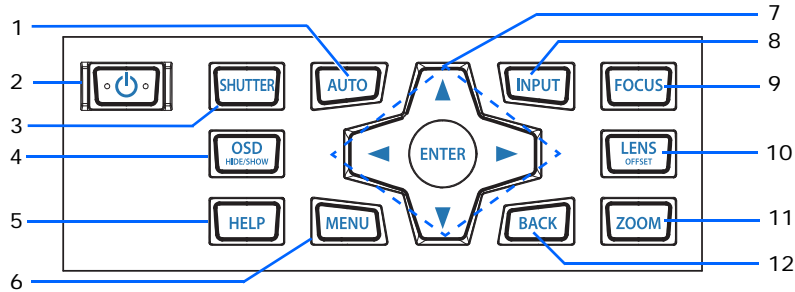

ID	部件名称	说明
1	自动	自动优化图像。
2	电源	打开或关闭投影机。
3	快门	显示视频图像或空屏。
4	OSD	隐藏或显示屏显 (OSD) 菜单。
5	帮助	显示信号源连接的说明。
6	菜单	显示菜单。
7	箭头键	上下调整设置或在菜单内导航。
8	输入	选择主图像或 PIP/PBP 图像的输入。
9	对焦	调整焦距。
10	镜头	调整镜头垂直或水平偏移设置。
11	变焦	调整变焦。
12	返回	返回上一级菜单，如果在顶层菜单，则退出菜单。

输入 / 输出 (I/O) 面板

识别输入 / 输出 (I/O) 面板的组件。

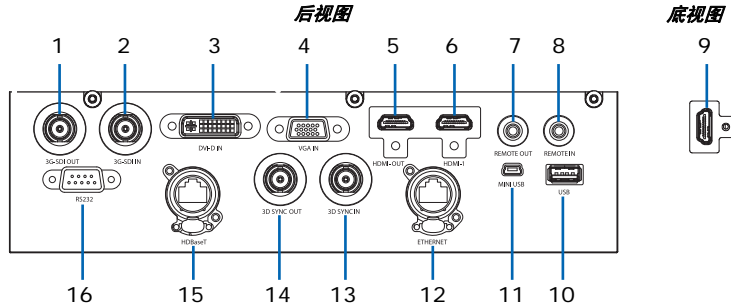

ID	接口名称	ID	接口名称
1	3G-SDI 输出	9	HDMI -2
2	3G-SDI 输入	10	USB
3	DVI-D 输入	11	MINI USB
4	VGA 输入	12	以太网
5	HDMI 输出	13	3D 同步输入
6	HDMI -1	14	3D 同步输出
7	遥控输出	15	HDBaseT
8	遥控输入	16	RS232

红外线遥控键盘

红外线遥控键盘以无线或有线方式与投影机通讯。

如果是有线连接，使用 20 m 或更短的线缆。如果线缆长度超过 20 m，红外线遥控键盘可能工作不正常。

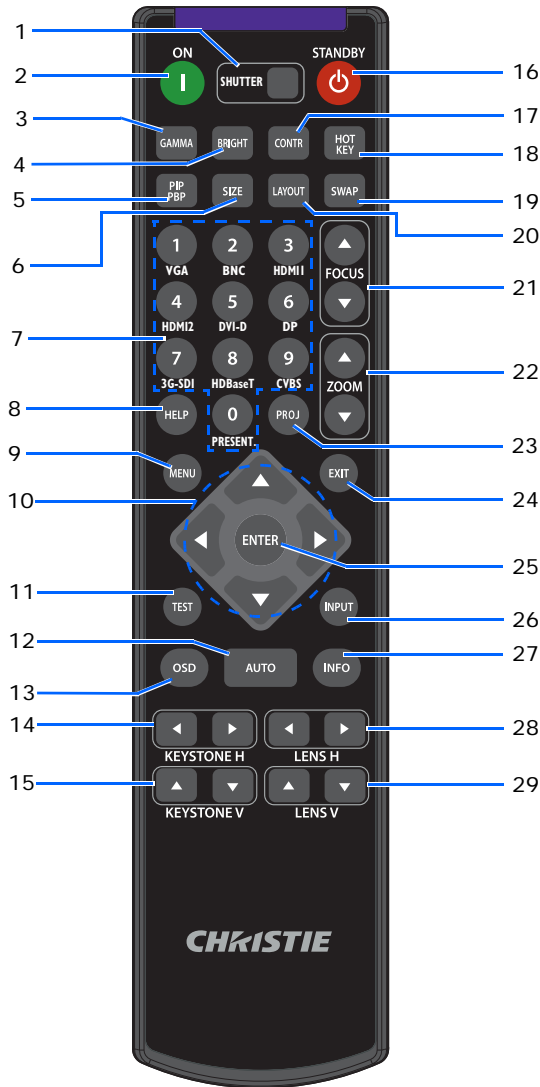

ID	部件名称	说明
1	挡板	显示视频图像或空屏。
2	开机	打开投影机电源。
3	伽玛	调整中间范围级别。
4	明亮	调整图像中的光量。
5	PIP/PBP	打开或关闭 PIP/PBP。
6	尺寸	调整 PIP/PBP 尺寸。
7	数字按键	输入一个数字，如频道、值等。屏显画面指示是否支持一个功能。
8	帮助	显示信号源连接的说明。

ID	部件名称	说明
9	菜单	显示菜单。
10	箭头按键	上下调整设置以在菜单内导航。
11	测试	显示一幅测试图案。
12	自动	自动优化图像。
13	OSD	用来隐藏或显示屏显 (OSD) 菜单。
14	水平梯形校正	调整水平梯形校正。
15	垂直梯形校正	调整垂直梯形校正。
16	待机	关闭投影机电源。
17	对比度	调整暗色和亮色之间的差异。
18	热键	快速选择预设的按键。
19	交换	交换主图像和 PIP/PBP 图像。
20	布局	调整 PIP/PBP 布局。
21	对焦	根据需要调整对焦以提升图像清晰度。
22	变焦	调整变焦以获得所需的图像尺寸。
23	Proj	更改红外线遥控键盘 ID。 <ul style="list-style-type: none"> • 要分配 ID, 按 Proj + <1 到 9>。 • 要返回通用红外线遥控 ID, 按 Proj + 0。
24	退出	返回上一级菜单; 若已在顶级菜单, 则退出菜单。
25	确定	选择高亮菜单项目, 或者更改或接受一个值。
26	输入	选择主图像或 PIP/PBP 图像的输入。
27	信息	显示源图像信息。
28	镜头水平	水平调节图像的位置。
29	镜头垂直	垂直调节图像的位置。

LED 状态指示灯

LED 定义如下。

状态 LED

识别 LED 状态颜色和含义。

LED 状态	投影机状态
关	交流电源关闭 (未插入交流)。
绿色 (闪烁)	投影机处于启动或冷却模式。

LED 状态	投影机状态
绿色（稳定）	系统正常操作。
蓝色（闪烁）	投影机正在冷却。
蓝色（稳定）	交流电源已接通，投影机处于待机模式。
黄色（闪烁）	投影机存在问题，但不会造成其关闭。 警告示例包括：滤网需要更换，其中一个泵损坏，或由于 LD 驱动器过热导致风扇全速运行。
黄色（稳定）	在投影机处于警告状态时最终用户关闭它。
红色（闪烁）	投影机存在错误已造成或会必然造成其关闭。 错误示例包括：风扇故障、过热、滤网安装错误、色轮 (CW) 故障。
红色（稳定）	在投影机处于错误状态时最终用户关闭它。
白色（闪烁）	投影机处于闪存 (LAN) 更新状态。

挡板 LED

识别挡板 LED 状态颜色和含义。

LED 状态	投影机状态
关	投影机打开并显示图像。挡板打开。
洋红（稳定）	投影机打开并图像空白。挡板关闭。

安装

了解如何安装、连接和优化投影机显示。

连接至计算机

了解哪些缆线 / 接口可以用来连接到不同设备。

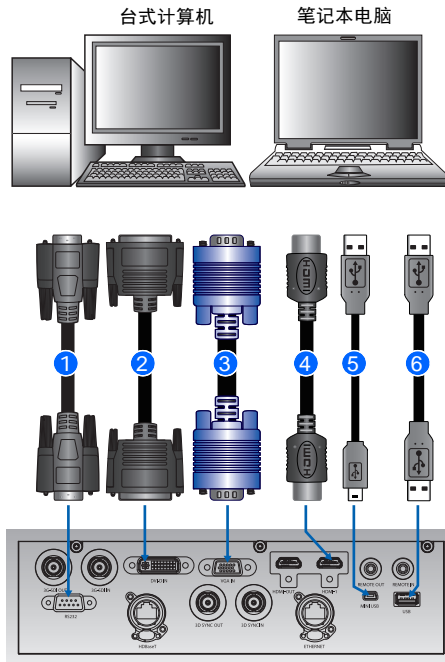

ID	接口名称	ID	接口名称	ID	接口名称
1	RS232 线	3	VGA 输入线	5	USB B 型 Mini 线
2	DVI-D 输入线	4	HDMI 线	6	USB A 型线



- 由于各个国家 / 地区的应用情况不同，有些地区所要求的附件可能不同于图中所示。
- 此图仅供参考，并不表示投影机随附这些附件。

打开投影机

打开投影机之前，投影机缆线必须已牢固连接。



警告！ 未遵守以下指示可能造成死亡或严重的人身伤害。

- 激光点亮时切勿直视投影机镜头。明亮光线可能对眼睛造成永久性伤害。

1. 当电源线连接时，键盘上的电源按钮会亮起。
2. 确保镜头已安装在投影机中。
3. 打开投影机之前，确保没有人或物体挡住光束路径。
4. 要打开投影机，在红外线遥控键盘上，按 **1** 或在内置键盘上，按 **⏻**。
状态 LED 变成绿色且短闪烁。 **2**
5. 要选择一个输入源并打开它，在红外线遥控键盘上，选择**输入键**。**3**
可用的输入源包括：VGA、HDMI1、HDMI2、DVI、3G-SDI 和 HD-BaseT。
投影机检测您选择的输入源并显示图像。

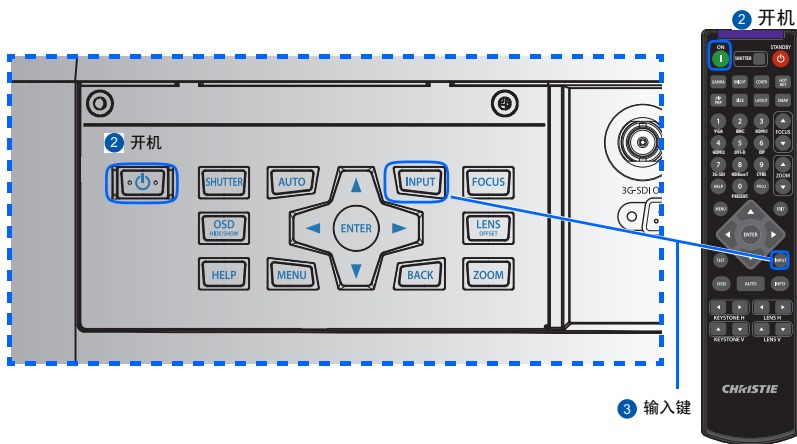

第一次使用此投影机时，可以在开机画面显示完毕后，从主菜单中选择所需的语言。

关闭投影机

关闭投影机电源准备检查或维护。

1. 要关闭投影机，在红外线遥控键盘或内置键盘上，按 **⏻**。
显示的图像上会出现一条警告消息。
2. 要确认您的选择，再按 **⏻**。
如果不再按 **⏻**，三秒后警告消息会消失，投影机保持打开。

调整投影机位置

在选择投影机位置时，请考虑屏幕的大小和形状、电源插座的位置，以及投影机和其它设备之间的距离。遵循下述一般原则：

- 将投影机放在一个平面上，并与屏幕保持正确的角度。投影机（带标准镜头）与投影屏幕至少必须保持 4.27 英尺（1.3 米）的距离。
- 将投影机放到距离屏幕的所需位置。投影机镜头到屏幕的距离、变焦设置和视频格式决定投影图像的大小。
- 确定镜头投射比例：
 - 镜头 0.75~0.95 (WU/HD)
 - 镜头 0.95~1.22 (WU/HD)
 - 镜头 1.22~1.52 (WU/HD)
 - 镜头 1.52~2.9 (WU/HD)
 - 镜头 2.9~5.5 (WU/HD)
- 360 度自由方向操作

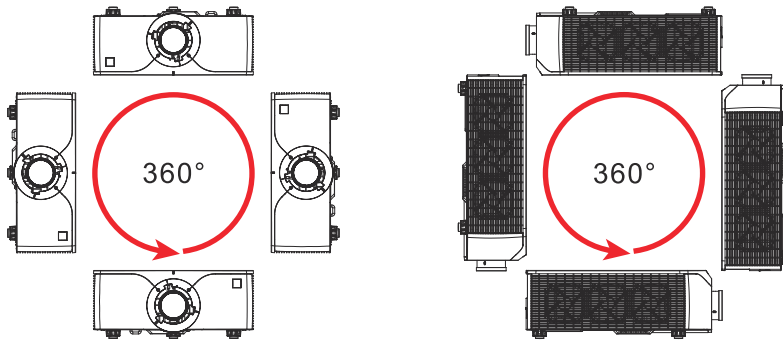

计算镜头偏移

调整偏移以校准屏幕上的图像实现完全图像尺寸。

- 此投影机的图像垂直偏移（移位）范围是 +/-50% (WUXGA) 和 +/-60% (HD)。
- 此投影机的图像水平偏移（移位）范围是 +/-30% (HD/WUXGA)。
- 镜头偏移的计算方法符合行业标准。例如垂直镜头偏移：
 - 0% 偏移（或在轴上）时，图像中心位于镜头中心，因此一半图像在镜头中心上部，一半图像在下部。
 - +50% 偏移偏移时，整个图像都在镜头中心上部。
 - 偏移值百分比 (%) 是向上或向下偏移的像素数量与完全图像尺寸的比值。例如 WUXGA:
 - 向上移位 600 个像素时，偏移 $600/1200 * 100\% = 50\%$
 - 向下移位 600 个像素时，偏移 $-600/1200 * 100\% = -50\%$
 - 向上移位 720 个像素时，偏移 $720/1200 * 100\% = 60\%$
 - 向上移位 240 个像素时，偏移 $240/1200 * 100\% = 20\%$

WUXGA 投影机

下面显示 WUXGA 投影机的垂直图像偏移：

- 垂直图像偏移：0%

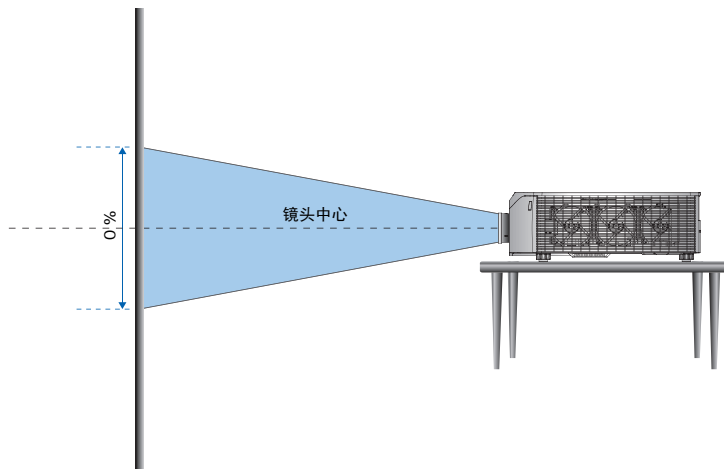

- 垂直图像偏移: +50%

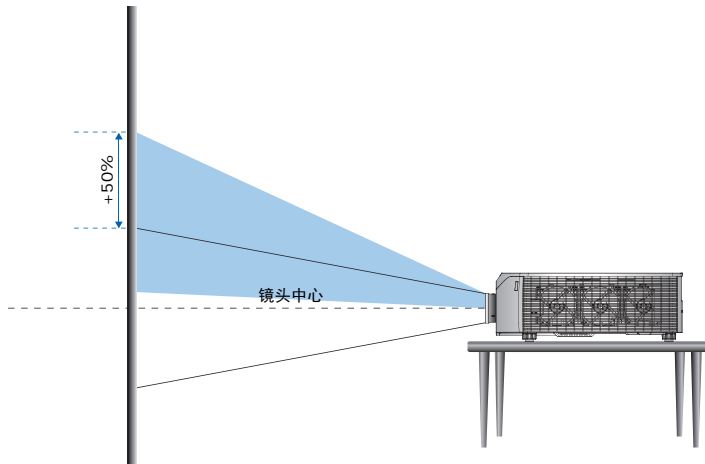

- 垂直图像偏移: -50%

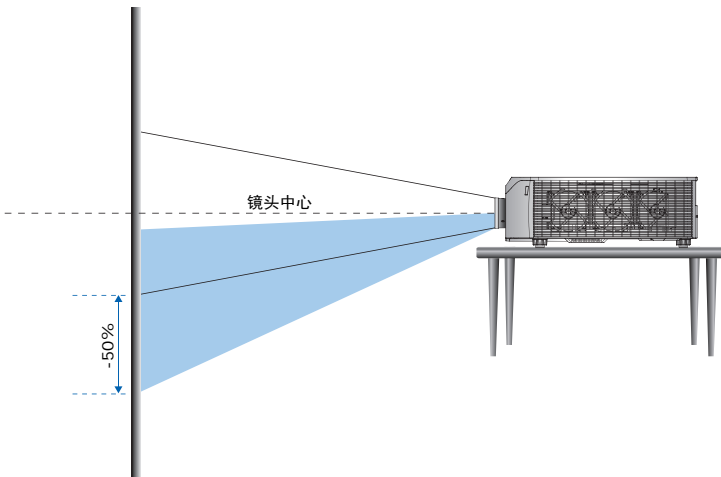

HD 投影机：

下面显示 HD 投影机的垂直和水平图像偏移：

- 垂直图像偏移：+60%

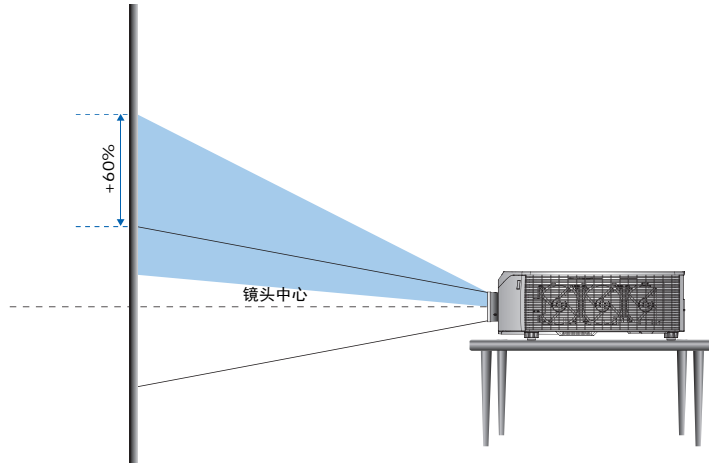

- 垂直图像偏移：-60%

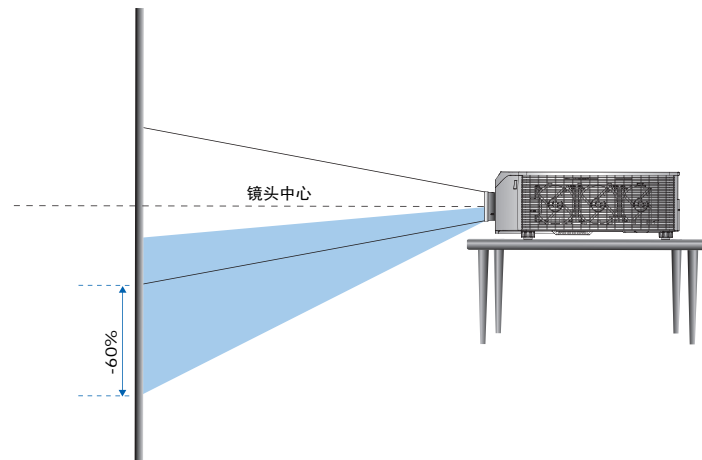

- 水平图像偏移: +/-30%

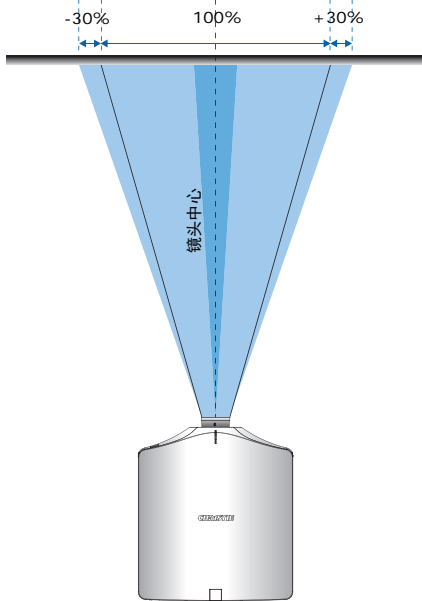

拆卸和安装镜头

在安装完镜头后处置投影机时，确保镜头前盖置于镜头上以保护镜头表面，避免损坏。在携带或搬运投影机时，切勿操控镜头。否则，可能损坏镜头、机壳或投影机内的其他机械部件。

1. 使镜头居中。确保镜头位于其中心位置或附近。如果在偏移较大时尝试卸下镜头，可能造成镜头装置损坏。
在投影机开机时，按**镜头水平**或**镜头垂直**按钮，然后按 **Enter**，使镜头回到中心位置。
2. 关闭投影机。
3. 在更换镜头前，让投影机冷却并进入待机模式。
4. 在投影机冷却后拔掉电源线，然后更换镜头。

5. 要卸下镜头，按**镜头释放按钮 A**，将镜头逆时针旋转 1/4 **B** 以解锁。
6. 通过投影机前面卸下镜头。

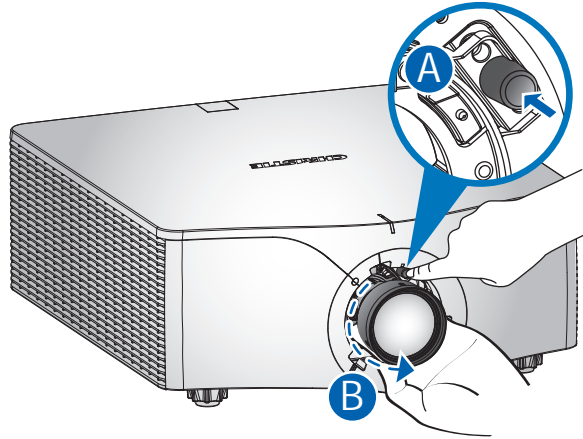

7. 要安装新镜头，请将整个装置平齐地完全插入镜头底座**A**，不要转动。
8. 顺时针转动镜头，将镜头锁定到位**B**。

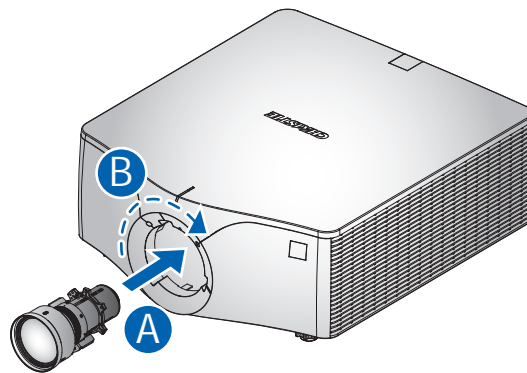

吊顶安装

安装使用投影机使用 Christie 认可的装配架（如 Christie One Mount Plus, P/N:140-117100-XX），使用投影机下面的四个安装点。



警告！未遵守以下指示可能造成死亡或严重的人身伤害。

- 如果安装不当，投影机可能会掉落。
- 因使用非推荐的吊装套件或吊装套件安装不当而造成的损坏，不在此投影机的保修范围之内。

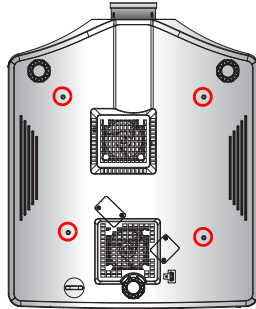

1. 参见安装套件随附的安装说明和安全注意事项（如 Christie One Mount Plus, P/N:140-117100-XX）。

在装配框中安装投影机

将投影机安装在 Christie 认可的装配框（如 Christie QwikRig Rigging Frame, P/N:140-128102-XX）中，使用投影机下面的四个安装点。



警告！未遵守以下指示可能造成死亡或严重的人身伤害。

- 如果安装不当，投影机可能会掉落。
- 因使用非推荐的吊装套件或吊装套件安装不当而造成的损坏，不在此投影机的保修范围之内。

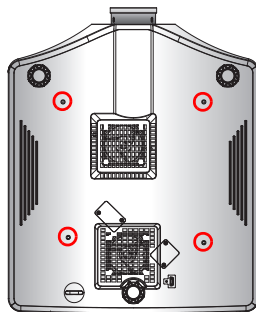

1. 参见装配框套件随附的安装说明和安全注意事项（如 Christie QwikRig Rigging Frame, P/N:140-128102-XX）。

操作

此投影机具有一个多语种屏显 (OSD) 菜单，通过它可以调整图像并可更改多种设置。

大多数投影机控制均可通过投影机菜单系统来调整。主菜单中有多组关联功能供选择，如下所述。

- 要显示主菜单，在红外线遥控键盘或投影机背后的内置键盘上，按**菜单**。
- 要在菜单内导航和上下调整设置，请使用箭头键。
- 要选择一个高亮显示的菜单项目，或者使用它来更改或接受一个值，按**确定**。
之后您可以在菜单中选择您要调整的下一个项目。
- 要返回上一级菜单或已在最上级菜单时退出，按**退出**。

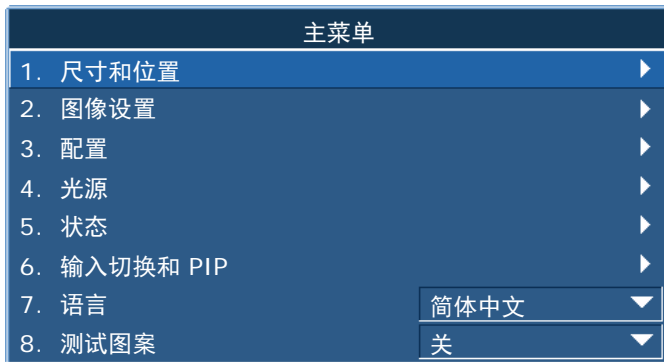

尺寸和位置菜单

尺寸和位置菜单确定屏幕上图像的尺寸和位置。



菜单项	说明	功能设定
尺寸预设	按以下尺寸显示图像：检测到的尺寸；调整图像，使高度、宽度或两者达到最大；在保持原始宽高比的情况下，调整至可能的最大尺寸。	<ul style="list-style-type: none"> • 自动 — 按检测到的尺寸进行显示。 • 固有 — 按固有分辨率进行显示。 • 4:3 — 保持 4:3 宽高比。 • 信箱形状 — 使当前内容放大为全屏幕。 • 全尺寸 — 占满屏幕（不考虑输入源）。 • 全宽度 — 占满显示宽度，并保持宽高比。 • 全高度 — 占满显示高度，并保持宽高比。 • 自定义 — 水平或垂直拉伸显示，但不裁剪图像显示。 • 3D 模式 — 显示 3D 内容。 如果已选择 3D 模式，则其它所有尺寸预设项目会变为灰色。
过扫描	除去图像四周的噪点。	<ul style="list-style-type: none"> • 边缘修正（变焦）将原始图像尺寸放大 6%。 • 边缘修正（裁剪）裁剪原始图像四边 6% 的有效像素。
像素跟踪	确保屏幕上的图像质量均衡、宽高比保持良好、且像素时钟能够优化。如果整个图像持续闪烁或出现多个淡淡的竖条，则说明像素跟踪不佳。（仅限模拟 RGB 信号）	—
像素相位	如果优化像素跟踪后图像仍然出现闪烁或噪点，可以调整像素相位。像素相位可以根据输入信号调整像素采样时钟的相位。（仅限模拟 RGB 信号）	—
水平位置	在有效像素区域内左右移动图像。	—
垂直位置	在有效像素区域内上下移动图像。	—

菜单项	说明	功能设定
数字水平缩放	改变投影机显示区域的水平尺寸。如果已利用此设置调整了显示区域尺寸，可以通过数字水平移位和数字垂直移位两项设置来移动显示区域。	—
数字垂直缩放	改变投影机显示区域的垂直尺寸。如果已利用此设置调整了显示区域尺寸，可以通过数字水平移位和数字垂直移位两项设置来移动显示区域。	—
数字水平移位	如果已利用数字变焦设置改变了显示区域的尺寸，可以利用此设置来水平移动显示区域。	—
数字垂直移位	如果已利用数字变焦设置改变了显示区域的尺寸，可以利用此设置来垂直移动显示区域。	—
几何形状校正	提供两种歪曲控制方式。	<ul style="list-style-type: none"> • PC 模式关 — 用户可以使用屏显执行简单的水平和垂直梯形校正、枕形校正和四角校正控制。 • PC 模式开 — 通过使用单独提供的 PC APP，用户可以执行随意歪曲或混合控制。
自动图像	强制投影机重新获取并锁定于输入信号。当信号质量不佳时，这非常有用。	<ul style="list-style-type: none"> • 正常模式 — 支持所有 4:3 输入源。 • 强制宽幅模式 — 支持所有 16:9 输入源和大多数 4:3 输入源。 <p>对于“宽屏”模式不识别的 4:3 输入源（如：1400 x 1050），使用“正常”模式执行自动图像调整。</p>

几何形状校正

几何形状校正提供两种歪曲控制方式：

- PC 模式关 — 用户可以使用屏显执行简单的水平和垂直梯形校正、枕形校正和四角校正控制。
- PC 模式开 — 通过使用单独提供的 PC APP，用户可以执行随意歪曲或混合控制。

下表提供有关几何形状校正功能兼容性的信息：

歪曲校准功能	四角校正	梯形校正	枕形校正
四角校正	--	✓	✓
梯形校正	✓	--	✓
枕形校正	✓	✓	--

水平梯形校正

调整水平梯形校正，使图像更方正。水平梯形校正用于校正如下图像梯形形状：图像的左侧和右侧长度不同，上边和下边向一侧倾斜。对于水平偏移图像，使用 OSD 或 PC APP（另外提供）的 4 角校正。

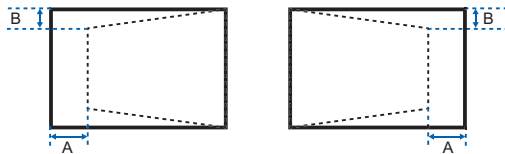

编号	1080P	WUXGA
A	30.60%	30.34%
B	14.20%	12.86%

垂直梯形校正

调整垂直梯形校正，使图像更方正。垂直梯形校正用于校正如下图像梯形形状：图像的左侧和右侧长度不同，上边和下边向一侧倾斜。用于垂直轴应用场合。对于垂直偏移图像，使用 OSD 或 PC APP（另外提供）的 4 角校正。

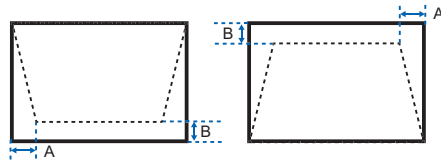

编号	1080P	WUXGA
A	5.12%	5.04%
B	11.00%	10.52%

水平枕形校正

调整水平枕形校正，使图像更方正。

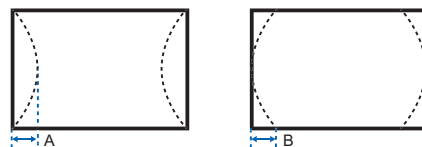

编号	1080P	WUXGA
A	5.17%	5.39%
B	5.17%	4.24%

垂直枕形校正

调整垂直枕形校正，使图像更方正。

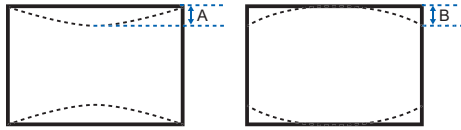

编号	1080P	WUXGA
A	9.67%	7.44%
B	9.83%	7.58%

四角校正

通过移动四个角中每个角的 x 和 y 位置定义一个区域，挤压图像使其适合该区域。

编号	1080P	WUXGA
A	6.25%	6.25%
B	6.67%	6.67%

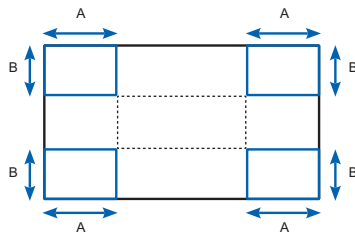

重置

重置所有几何校正参数。

图像设置菜单

图像设置菜单设置图像的亮度、对比度和其它设置。



菜单项	说明	功能设定
亮度	调整图像的强度。	—
对比度	调整图像最亮和最暗部分的差异程度，改变图像中黑色和白色的数量。	—
颜色空间	选择专为输入信号调谐的色彩空间。只适用于模拟信号和特定数字输入源。	—
细节	选择图像的边缘清晰度。	—
3D 显示	选择 3D 相关设置。	<ul style="list-style-type: none"> • 3D 启用 — 设置 3D 格式。支持强制性 3D 格式以及帧序列 3D@120Hz。 • 3D 反转 — 使用单个投影机时，反转 3D 同步信号。 • 切换 3D 混合 — 使用多台投影机进行 3D 混合时反转 3D 同步信号。
视频选项	只适用于视频源。	<ul style="list-style-type: none"> • 彩色 — 将视频图像从黑白调整为完全饱和的彩色。（仅限视频源） • 色度 — 调整 NTSC 视频图像中红色 - 绿色的色彩平衡。（仅限 NTSC 视频源） • 检测影片 — 控制影片模式检测，并确定原始输入视频源是影片还是视频。

菜单项	说明	功能设定
输入级别	只适用于 VGA 或分量信号。	<ul style="list-style-type: none"> • 增益 — 调整图像中红色、绿色或蓝色通道的增益。它影响黑色和白色。 • 偏移 — 调整图像中红色、绿色或蓝色通道的偏移。它影响黑色和白色。 • 同步阈值 — 帮助在连接到投影机时执行同步，如果硬件设备（如 DVD 播放机）与投影机不同步。（仅逐行扫描信号）
画面设置	<p>优化投影机以在特写条件下显示图像，如：</p> <ul style="list-style-type: none"> • 演示 • 视频 • 明亮 • REC709 • 真实 • DICOM SIM • 2D 高速 • 3D • 开启影像融合 • 用户自定义预设。 <p>影响以下内容：</p> <ul style="list-style-type: none"> • 伽玛 • 锐度 • 白峰 • 过扫描 • 亮度 • 对比度 • 彩色 • 色度 • 红色增益 • 绿色增益 • 蓝色增益 • 红色偏移 • 绿色偏移 • 蓝色偏移 	—

菜单项	说明	功能设定
保存到用户	<p>保存用户设置。</p> <p>调整图像设置，然后选择保存到用户以保存为画面设置。要在以后调用这些设置，请在“画面设置”菜单中选择“用户”。</p> <p>您可以保存以下设定：</p> <ul style="list-style-type: none"> • 亮度 • 对比度 • 彩色 • 色度 • 红色增益 • 绿色增益 • 蓝色增益 • 红色偏移 • 绿色偏移 • 蓝色偏移 • 色温 • 伽玛 • 细节 • 白峰 • 过扫描 	—
对比度增强	启用或禁用对比度增强功能。启用此功能提升对比度。	<ul style="list-style-type: none"> • 动态黑色™ — 自动调整视频内容的对比度。 • 真黑色 — 降低暗色图像的黑色级以提升对比度。
图像冻结	暂停屏幕图像。	—
高级图像设置	可访问高级图像设置，如：伽玛、白色峰值等。	<ul style="list-style-type: none"> • 伽玛 — 从视频、影片、明亮、CRT 和 DICOM 中选择相应的伽玛。 • 白峰 — 将白色亮度增加到接近 100%。（仅限视频源） • 色温 — 改变颜色强度。选择列出的相对暖色值。 • 边缘增强 — 应用边缘增强处理。 • 色轮速度 — 选择 2 倍或 3 倍的色轮速度。色轮速度定义色轮和 DMD 之间的延迟。速度越高，屏幕上的彩虹效果越少。

配置菜单

配置菜单设置投影机的语言、投影方向、电源使用和其它首选项。

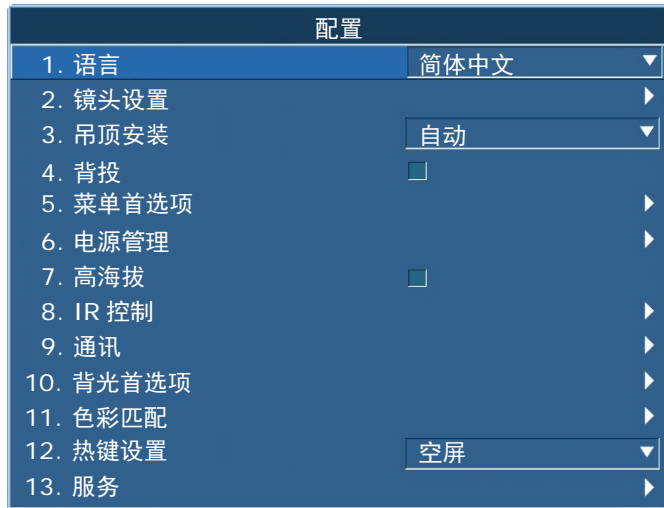

菜单项	说明	功能设定
语言	选择可用的屏显语言。	<ul style="list-style-type: none"> • English • Français • Deutsch • Italiano • Español • 简体中文 • 日本語 • 한국어 • Русский
镜头设置	调整镜头。	<ul style="list-style-type: none"> • 对焦 和 变焦 — 调整对焦和放大 / 缩小图像。 • 镜头移位 — 上下或左右移动镜头。 • 镜头移位记忆 — 根据所选的镜头移动内存设置，应用镜头位置。将当前镜头位置保存到投影机内存。 • 锁定所有镜头马达 — 选择此功能可防止所有镜头马达移动。它将禁用变焦、对焦、水平和垂直位置设置，防止任何更改并禁止所有其他镜头功能。在多投影机情况下，此功能有助于防止镜头位置意外改变。 • 镜头校准 — 校准镜头中心。
吊顶安装	上下翻转，用于吊装式投影。	—
背投	使图像反向，以便从透明屏幕的后面进行投影。	—

菜单项	说明	功能设定
菜单首选项	设置投影机的屏显菜单首选项和密码。	<ul style="list-style-type: none"> • 菜单水平偏移 — 更改屏显的水平位置。 • 菜单垂直偏移 — 更改屏显的垂直位置。 • 显示消息 — 在屏幕上显示状态消息。 • 菜单透明度 — 将屏显菜单背景更改为透明。值越大，菜单背后的图像显示得越清楚。 • 开机画面设置 — 选择开机画面。 • PIN 保护 — 用密码保护投影机。一旦启用，则必须先输入密码后才能开始投影图像。 • 更改 PIN— 允许您更改密码。
电源管理	确定投影机的电源模式。	<ul style="list-style-type: none"> • 待机模式：确定当连接到交流电源时，投影机是否处于待机模式。 • 打开交流电源 — 当接通电源时，投影机自动开机。 • 自动关机 — 在检测不到信号的情况下经过预设时间（分钟）后，自动关闭投影机电源。 — 如果在投影机关机前接收到活动信号，将显示图像。 • 睡眠定时 — 允许投影机在开启指定的时间（2、4、6 小时后）后自动关闭。 • Cool Down— 配置冷却时长（立即关、1 分钟后或 2 分钟后）。
高海拔	启用或禁用高海拔模式。	<ul style="list-style-type: none"> • 开 — 当海拔 ≥ 2000 m 时启用高海拔模式。风扇高速运转确保高海拔时的通风顺畅。 • 关 — 禁用高海拔模式。海拔低于 2000 m 时。
IR 控制	启用或禁用红外线传感器。	<ul style="list-style-type: none"> • 顶部 — 启用或禁用来自顶部红外线传感器的信号。 • 前 — 启用或禁用来自前面红外线传感器的信号。 • HDBaseT— 启用或禁用来自 HDBaseT Box 的信号。

菜单项	说明	功能设定
通讯	确定通讯设置，如：网络设置、串行端口信息等。	<p>网络 — 允许设定网络设置。</p> <ul style="list-style-type: none"> • DHCP— 打开或关闭 DHCP。 • IP 地址 — 分配网络 IP 地址。 • 子网掩码 — 分配网络子网掩码。 • 默认网关 — 分配网络默认网关。 • MAC 地址 — 显示网络 MAC 地址值。 • 启用 — 启用或禁用 WLAN 功能。 • 启动 IP— 输入无线网络的起始 IP 地址。 • 结束 IP— 输入无线网络的结束 IP 地址。 • SSID— 输入唯一的无线网络名称 (SSID)。 • 密码 — 输入无线网络密码。 • 显示网络消息 — 打开或关闭网络信息 • 正在重新启动网络 ...— 重新启动网络。 • 恢复网络出厂设置 — 对网络设置执行出厂设置重置。可以重置投影机名称、IP 地址 (LAN)、起始 IP 和结束 IP 和 SNMP 设置。 <p>串行端口波特率 — 选择串行端口和波特率。</p> <p>串行端口回波 — 控制串行端口是否回波字符。</p> <p>串行端口路径 — 设置到 RS232 或 HDBaseT 的串行端口路径。</p> <p>投影机地址 — 设置投影机地址 (0 到 9)。投影机响应与投影机地址相同的红外线遥控器或者地址为 0 的红外线遥控器。</p>
背光首选项	控制键盘和状态 LED 的背光行为和超时设置。	—
色彩匹配	<p>通过所选的方法（手动调整或 HSG）来定义每个基色（红色、绿色、蓝色和白色）的精准色调。</p> <p>一个方法被启用时，另一个方法即自动被禁用。对于这两种方法，若启用自动测试图案，会根据所在的菜单项目显示相应的单色测试图案。</p> <p>有关色彩匹配的详情，请参阅第 40 页的 色彩匹配。</p>	<ul style="list-style-type: none"> • 手动调整 — 手动定义每个基色的精准色调。 • HSG 调整 — 调整投影图像的色度、饱和度和增益 (HSG)。HSG 功能独立控制每个颜色区域 R、G、B、C、M、Y 和 W。 • 墙壁颜色 — 设置墙面颜色，使投影机可以增强针对特定墙面定制的颜色性能。
热键设置	<p>通过在列表中高亮显示一个功能并按 确定，为红外线遥控键盘上的热键指派一个不同的功能。</p> <p>选择一个没有专用按钮的功能，将热键指派给该功能，这样您就可以方便快捷地使用所选的功能。</p>	—

菜单项	说明	功能设定
服务	显示投影机信息，设置测试图案、错误日志和高温警告。	<ul style="list-style-type: none"> • 投影机信息 — 显示当前投影机设置。（只读） • 恢复出厂设置 — 将所有设置恢复至它们的默认值。它不会重置网络但会重置 RS232。 • 测试图案 — 设置显示器所需的内部测试图案。要关闭测试图案，选择“关”。 • 色轮 (2x) — 将色轮设置为 2 倍速。仅当安装了新的主板并且画面质量需要优化时，使用此设置。 • 色轮 (3x) — 将色轮设置为 3 倍速。仅当安装了新的主板并且画面质量需要优化时，使用此设置。 • 错误日志 — 显示投影机错误日志，供调试使用。 • 模式调整 — 微调一个信号在 EDID 时序表中的水平 (H) 和垂直 (V) 起始位置，并将值记录到系统中以取代时序表。要保持设置，在退出菜单前，选择 保存到记录。如要恢复至原始时序表设置，须手动清除每个设置。出厂默认设置不会清除这些替代设置。 • 激光二极管信息 — 显示每个激光二极管组的信息，包括其电压、电流和温度。

色彩匹配

您可能要求一台投影机或一个应用程序有唯一的色域（范围），或者您可能需要对邻近的多台显示器进行精确的颜色匹配。通过手动调整或 HSG，使用颜色匹配来定义每个基色（红色、绿色、蓝色和白色）的精准色调。

HSG

色度、饱和度和增益 (HSG) 软件独立控制颜色区域 R、G、B、C、M、Y 和 W。

1. 选择 HSG，选择**色彩匹配 > HSG**。

色度

调整色度时注意以下事项：

- 针对每种颜色 (R、G、B、C、M 和 Y) 独立调整色度。
- 白色没有色度输入。
- 负色度输入提供颜色色度的顺时针旋转。
- 正色度输入提供颜色色度的逆时针旋转。
- 零输入不更改颜色的色度。

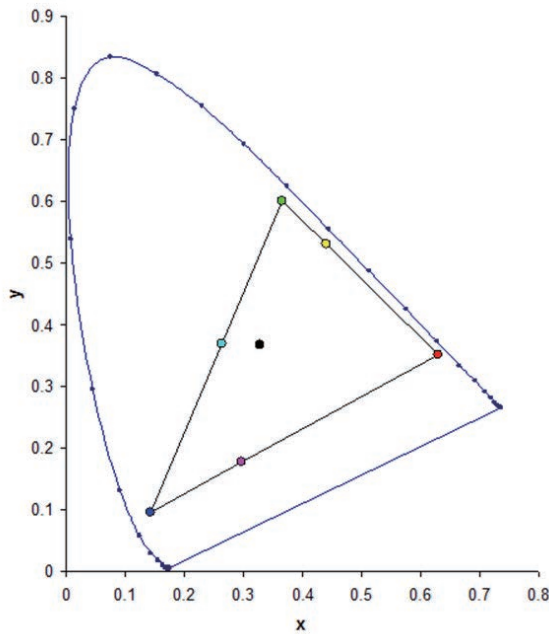

饱和度

调整饱和度时注意以下事项：

- 可以针对每种颜色 (R、G、B、C、M 和 Y) 独立调整饱和度。
- 0 饱和度移除该区域的所有颜色。
- 254 饱和度设置颜色区域拥有最多颜色。
- 127 饱和度不更改饱和度。

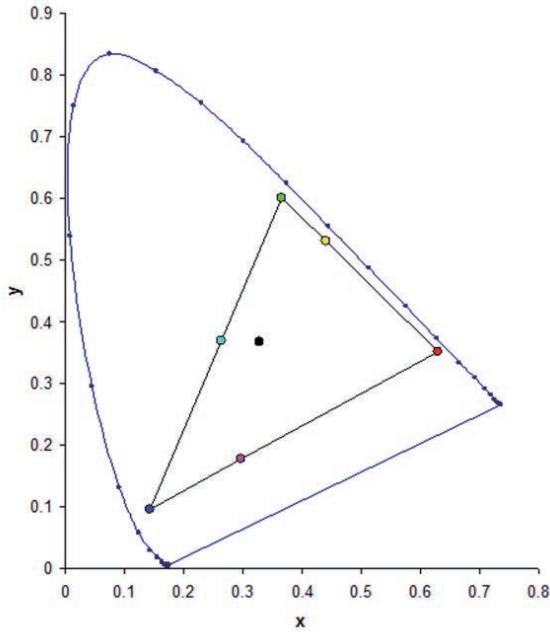

增益

调整增益时注意以下事项：

- 可以针对每种颜色 (R、G、B、C、M、Y 和 W) 独立调整增益。
- 输入范围为 0 到 254。
- 增益更改各自颜色的强度。
- 127 增益值禁用该颜色的 HSG 控制。
- 小于 127 的增益值使各自颜色变暗。
- 254 增益值设置颜色区域拥有最大增益；但是，会发生信号剪裁。
- 127 增益是名义设置。
- 白色提供三种增益值控制，分别针对白色的 R、G、B 成分。

光源菜单

光源菜单设置光源模式和电源首选项。



菜单项	说明	功能设定
光源模式	设置光源模式。	<ul style="list-style-type: none"> • 恒定功率 • 恒定饱和度 • ECO 1/ECO 2 • 租赁模式 — 调整到最低风扇速度并将激光二极管功率切换到最小设置。
恒定功率	设置激光二极管功率值。	—
恒定饱和度	<p>设置固定强度模式的值以保持亮度不变。</p> <p>光传感器将监视光线亮度，在激光亮度随时间推移而自动衰减时消耗更多功率。激光设置达到最大功率时，它会保持此设置。</p> <p>注意以下事项：</p> <ul style="list-style-type: none"> • 必须针对恒定强度模式校准光传感器才能正确工作。在更换激光二极管后必须执行校准。 • 如果光传感器校准未完成，恒定强度模式被禁用。 • 恒定功率模式和恒定强度模式彼此冲突。一个功能被启用时，另一个功能即自动被禁用。 • 恒定强度模式被启用时，动态黑色和 RealBlack 即自动被禁用。 	—
光源信息	显示投影机中光源的信息。	<ul style="list-style-type: none"> • 投影机总时数 — 显示投影机当前已使用的总时数。 • LD 时数 — 显示激光二极管当前已使用的总时数。
光传感器	校准光传感器。	—

状态菜单

只读的状态菜单列出目前在投影机中检测到的标准组件和选件的详细信息。

DHD 型号

	状态
型号名称	DHD850-GS
序列号	SB2YYWWXXX
原分辨率	1920 x 1080
固件	V02.00,A02.00,B01.00
主输入	VGA
主信号格式	720P
主像素时钟	74.256MHz
主同步类型	绿色同步
主水平刷新	45.1KHz
主垂直刷新	60.0Hz
PIP/PBP 输入	-
PIP/PBP 信号格式	-
PIP/PBP 像素时钟	-
PIP/PBP 同步类型	-
PIP/PBP 水平刷新	-
PIP/PBP 垂直刷新	-
光源功率	99
投影机总时数	0
光源时数	0
LC 时数	0
待机模式	0.5W 模式
镜头锁定设置	允许
IP 地址	192.168.0.100
DHCP	否
系统温度	36 C

DWU 型号

	状态
型号名称	DWU850-GS
序列号	SB3YYWWXXX
原分辨率	1920 x 1200
固件	V02.00,A02.00,B01.00
主输入	VGA
主信号格式	720P
主像素时钟	74.256MHz
主同步类型	绿色同步
主水平刷新	45.1KHz
主垂直刷新	60.0Hz
PIP/PBP 输入	-
PIP/PBP 信号格式	-
PIP/PBP 像素时钟	-
PIP/PBP 同步类型	-
PIP/PBP 水平刷新	-
PIP/PBP 垂直刷新	-
光源功率	99
投影机总时数	0
光源时数	0
LC 时数	0
待机模式	0.5W 模式
镜头锁定设置	允许
IP 地址	192.168.0.100
DHCP	否
系统温度	36 C

输入切换和 PIP 菜单

输入切换和 PIP 菜单确定如何处理主和 PIP/PBP 输入。

输入切换和 PIP	
1. 主输入	VGA
2. PIP/PBP 输入	HDMI1
3. PIP/PBP 启用	<input checked="" type="checkbox"/>
4. 交换	▶
5. 尺寸	中
6. 布局	右上
7. 时序检测	
8. 输入源信息	▶
9. 输入键	自动输入源
10. 信号开关时画面空白	<input type="checkbox"/>

菜单项	说明	功能设定
主输入	选择有效输入用作主图像。	—
PIP/PBP 输入	选择有效输入用作 PIP/PBP。	—
PIP/PBP 启用	切换显示：每次两个输入源（主图像和 PIP/PBP 图像）或者每次一个输入源。 请参考第 70 页的 输入 和第 74 页的 PIP/PBP 兼容性 。	<ul style="list-style-type: none"> • 已选中复选框 — 打开 PIP/PBP 源。 • 未选中复选框 — 关闭 PIP/PBP 源。
交换	将主图像变成 PIP/PBP，PIP/PBP 变成主图像。 仅当启用了 PIP/PBP 时，可以交换。	—
尺寸	选择 PIP/PBP 尺寸：小、中或大。	—
布局	设置 PIP/PBP 图像在屏幕上的位置。	—
时序检测	将时序检测模式设置为宽屏或正常以支持附加 PC 时序。在投影的画面未完成时，此功能用于调整画面。 对于“宽屏”模式不识别的 4:3 输入源（如：1400 x 1050），使用“正常”模式执行自动图像调整。	<ul style="list-style-type: none"> • 正常模式 — 支持 4:3 输入源。 • 强制宽幅模式 — 支持 16:9 输入源和大多数 4:3 输入源。
输入源信息	显示当前输入源设置。（只读）	—
输入键	列出或更改输入源。	—
信号开关时画面空白	更改源时在时序稳定前使屏幕空白。	<ul style="list-style-type: none"> • 开 — 更改源时在时序稳定前使屏幕空白。 • 关 — 禁用空白屏幕。

PIP/PBP 布局 and 尺寸

P 表示主输入源区域（较淡颜色），星号（*）表示两个区域为相同尺寸。

PIP/PBP 布局	PIP/PBP 尺寸		
	小	中	大
PBP, 左边大			
上 - 下, 上部大			
PBP, 右边大			
上 - 下, 下部大			
PIP- 右下			
PIP- 左下			
PIP- 左上			
PIP- 右上			

语言菜单

选择可用的屏显语言。



测试图案菜单

选择所需的内部测试图案进行显示，或者选择“关”以关闭测试图案。

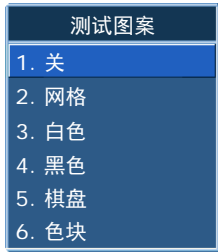

Web 用户界面

web 用户界面提供了访问投影机菜单功能的另外一种方式。

登录 web 用户界面

按照以下步骤登录 web 用户界面。

1. 打开 Web 浏览器，键入为投影机指派的 IP 地址（在地址栏中）。



2. 在访问类型下拉列表中，选择登录级别。
3. 在密码字段中，输入密码。
4. 在语言列表中，选择相应的语言。
5. 要访问主窗口，请单击**登录**。

主选项卡 - 一般

显示有关投影机的信息、其电源状态，以及针对主和 PIP/PBP 输入源所做的选择。



面板	说明
控制	选择主源 /PIP 源，启用或禁用 PIP/PBP，更改布局或 PIP 尺寸，交换和更改测试图案。
投影机信息	检查电源状态、画面静音状态、屏显状态、IP 地址、以及 Mac 地址等投影机信息。
按钮	打开或关闭电源状态、画面静音状态和屏显。

主选项卡 - 状态

显示光源信息、散热（风扇）、版本号、以及信号（输入源）信息等的当前状态。



主选项卡 - 镜头

控制镜头的对焦、镜头移位、以及变焦调整。



网络

如果更改设置，投影机的网络子系统会重新启动，您会被注销。

The screenshot displays the Christie projector's network configuration web interface. At the top, it shows the projector name 'Christie06153205' and the user 'User administrator'. The interface is divided into several sections:

- LAN:** Includes options for DHCP (selected) or Manual, IP Address (10.2.24.0), Subnet Mask (255.255.252.0), Default Gateway (10.2.27.254), and MAC Address (00:50:41:7f:93:6f).
- WLAN:** Includes options for Enable (selected) or Disable, Start IP (192.168.1.100), End IP (192.168.1.200), Subnet Mask (255.255.255.0), Default Gateway (192.168.1.100), and MAC Address.
- SNMP:** Includes Read Community (private), Location, Trap IP Address (0.0.0.0), Trap Email 1 and 2, Email From Address, and SHTP Server IP Address (0.0.0.0).
- Trap Configuration:** Lists various system events like Lamp Life, Lamp Fault, Fan Stall, Thermal Sensors, Power, and Signal Lost/Detected, each with a dropdown menu set to 'SNMP Trap +Email'.
- Crestron Control System:** Includes IP Address (192.168.0.2), IP ID (5), and Port (41794).

A note at the bottom of the interface reads: "If you change the setting, the projector's network subsystem will restart, and you will be logged off".

面板

说明

正在重新启动网络
...

执行网络重新启动。这不会更改任何网络设置。

面板	说明
恢复网络出厂设置	<p>执行网络出厂设置重置。网络设置会恢复为以下默认值。</p> <p>投影机名称 = Christie@ + 序列号</p> <p>显示网络消息 = ON</p> <p>LAN 设置:</p> <ul style="list-style-type: none"> • Manual (手动) • IP 地址 = 192.168.0.100 • 子网掩码 = 255.255.255.0 • 默认网关 = 192.168.0.100 <p>WLAN 设置:</p> <ul style="list-style-type: none"> • 启用 • 启动 IP = 192.168.1.100 • 结束 IP = 192.168.1.120 • 子网掩码 = 255.255.255.0 • 默认网关 = 192.168.1.100 <p>SNMP 设置:</p> <ul style="list-style-type: none"> • SNMP 读取社区 = private • 陷阱 IP 地址 = 0.0.0.0 • SMTP IP 地址 = 0.0.0.0 • 其它所有设置将被清除或空白 <p>陷阱配置:</p> <ul style="list-style-type: none"> • 所有项目 = SNMP 陷阱 + 电子邮件
LAN 设置面板	<ul style="list-style-type: none"> • 选择投影机获取 IP 地址的方式，或者由 DHCP 自动指派，或者由用户手动设置。 • 对于 TCP/IP 设置，请输入 IP 地址、网络掩码和默认网关地址。
WLAN 设置面板	<ul style="list-style-type: none"> • 启用或禁用投影机的无线 LAN。 • 输入无线 LAN 的 IP 地址范围、子网掩码和默认网关。
SNMP 面板	<p>网络管理员提供一种从一个远程位置管理多台网络设备的常用方式。管理员可以使用简单网络管理协议 (SNMP) 界面查询多个设备以查看其当前状态或配置。操作员可以改变配置值和配置当发生特定事件（如信号中断、电源状态改变等）时发送的陷阱通知。</p> <p>电子邮件发送到在投影机设置中配置的邮件服务器。最多可选择 2 个用户电子邮件帐户。关于事件的重要信息在电子邮件正文中。</p> <p>SNMP 陷阱是从投影机中发送的通知，只由计算机中的陷阱接收器 (MIB 浏览器) 接收到。</p> <ul style="list-style-type: none"> • SNMP 读取认证名 (默认: private)— 在 MIB 浏览器中也必须输入纯文本密码。此密码允许查询投影机中的各项设置。 • SNMP 位置 (默认设置: blank)— 用来说明投影机在建筑物中所处的位置。发送的 SNMP 电子邮件指定此位置。 • 陷阱 IP 地址 (默认设置: 0.0.0.0)— 在此字段中填写在您要查看从投影机接收到的陷阱的计算机的 IP 地址。 • 陷阱电子邮件 1/2 (默认设置: Blank)— 将 " 陷阱电子邮件 1 和 2" 设置为在邮件服务器 (在 "SMTP 服务器 IP 地址 " 字段中输入) 中配置的电子邮件地址。 • 发件人邮件地址 (默认设置: blank)— 设置 SNMP 电子邮件源的名称。 • SMTP 服务器 IP 地址 (默认设置: 0.0.0.0)— 输入邮件服务器的 IP 地址。

面板	说明
陷阱配置面板	设置系统事件的 SNMP 操作。选项包括： <ul style="list-style-type: none"> • SNMP 陷阱 • + 电子邮件 • 电子邮件 • SNMP 陷阱 • 已禁用
Crestron 控制系统面板	输入 Crestron 设备的 IP 地址、IP ID 和端口以进行连接。

工具

使用工具页控制尺寸和位置、图像设置、配置、光源、输入切换、PIP 和测试图案。



管理员页

添加或删除用户，或者更改密码。



关于页

关于页提供 GS 系列的版本和许可信息。



选项卡	说明
版本	查看主固件版本、网络固件版本、投影机型号名称、以及投影机序列号。
许可证	显示计算机程序的许可信息。

Christie Presenter

利用 Christie Presenter 应用程序，可以通过以太网或无线传输等方式在网络显示器上显示一台主机 PC 的远程桌面。此功能支持多种网络设置（DHCP、固定 IP、以及以太网直接链接）。

Christie Presenter 可以从 Christie 网站或投影机的网页下载。

连接到投影机

使用 Christie Presente 前必须连接到投影机。

1. 使用 WiFi 或 Ethernet 连接到投影机。

Ethernet 连接：

- a. 要确定投影机的 IP 地址，请选择**主菜单 > 配置 > 通讯 > 区域网络**。

区域网络	
1. DHCP	<input type="checkbox"/>
2. IP 地址	192.168.0.100
3. 子网掩码	255.255.255.0
4. 默认网关	192.168.0.254
5. MAC 地址	00:08:18:00:35:18

- b. 配置您的 PC IP 地址与投影机在同一个网络上。
- c. 投影机和计算机必须直接连接或通过 Ethernet 连接到网络。

WiFi 无线连接：

- a. 将 WiFi USB dongle (1DWUSB-BGN) 插入投影机输入面板上的 USB 端口。

有关 WiFi USB dongle 的详情，请参阅第 76 页的 [可选附件](#)。

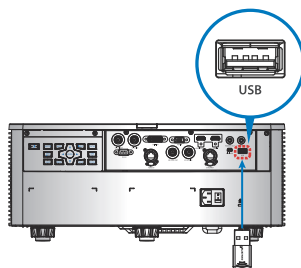

- b. 打开投影机电源。
- c. 从**主菜单 > 配置 > 通讯 > 无线局域网**获得 WiFi SSID。

- d. 将您的 PC 设备连接到所选投影机的无线 SSID，例如：Christie@0111000123。



安装 Christie Presenter 软件

安装和配置 Christie Presenter 软件。

1. 在 web 浏览器中，连接到投影机的网络地址。
默认地址为 192.168.1.100。
2. 安装和下载 Christie Presenter 软件。



3. 配置 Christie Presenter 软件。

输入的名称通过 Christie Presenter 软件识别连接（有线或无线）到投影机的所有计算机。**网络显示器管理**
> **设备管理**选项卡显示所有当前连接。

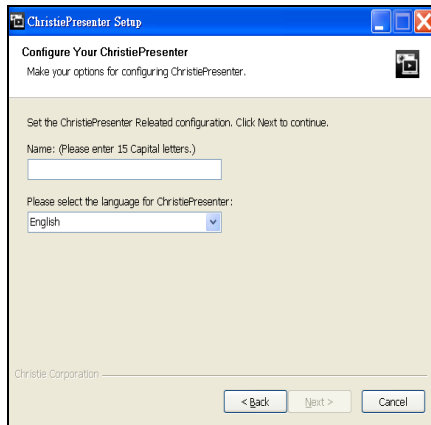

使用 Christie Presenter

1. 要暂停或播放 USB 显示，在系统托盘中，按**自动运行**。



启动 Christie Presenter 应用后，主窗口出现。



图标	说明
	连接和搜索网络显示器。
	停止或启动显示桌面内容到所连接的网络显示器。
	选择显示区域。
	配置 Christie Presenter。
	管理所连接的全部网络显示器。
	断开所有连接。

连接和搜索网络显示器

1. 要访问连接菜单部分，请单击 。
2. 如果投影机的 IP 地址已知，请输入 IP 地址并单击 **Connect (连接)**。
3. 如果 IP 地址未知：
 - a. 要搜索网络上的投影机，请单击 **Search (搜索)**。
 - b. 选择要连接的投影机。
 - c. 要访问登录对话框，请直接单击 **Connect (连接)**。

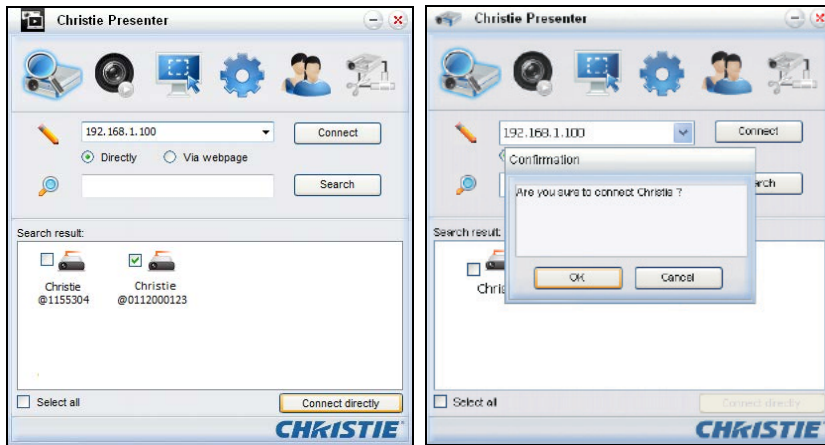

4. 在登录对话框中，选择用户类型并输入密码。
普通用户的默认密码是空白的。如果设有密码，它会出现在屏显左下角。管理员用户的默认密码是 admin。

5. 在选择显示端口窗口，选择显示端口。

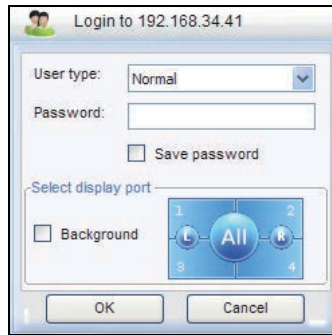

选择显示区域

建立连接时，您必须选择显示区域。

1. 要选择投影区域的尺寸，请单击  并选择一个选项：全屏、固定尺寸或可调尺寸。

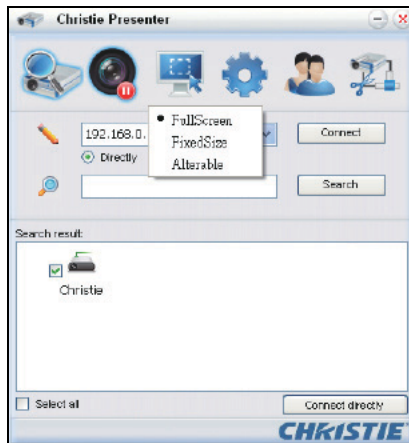

选项卡	说明
FullScreen (全屏)	当程序启动时，将默认捕获模式切换至全屏。如果屏幕捕获开始，整屏图像将传输到远程网络显示器。
FixedSize (固定尺寸)	将框（当用户在桌面放置一个框后）内包含的图像 传输到遥控网络显示器。
Alterable (可调尺寸)	仅用框包含捕获的区域。要增大或减小此区域的尺寸，请通过拖动选框八条边上的八个黑色小方块。

配置 Christie Presenter

设置 Christie Presenter 语言、固定尺寸捕获模式的区域尺寸、是否允许通知信息对话框、JPEG 图像的质量、YUV 样本格式和网络端口设置。

1. 要配置 Christie Presenter 的基本和高级设置，请单击 。

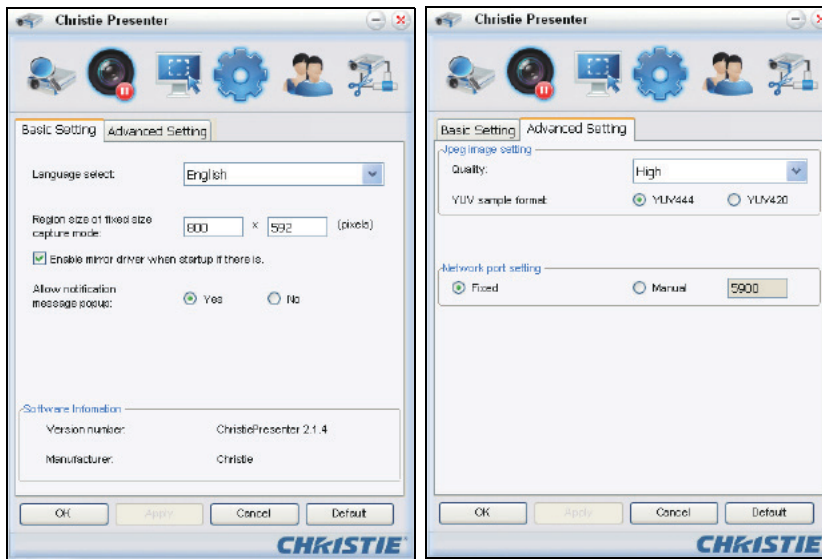









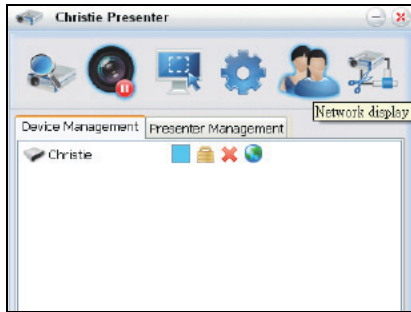

选项卡	说明
Basic Setting (基本设置)	选择语言，更改固定尺寸捕获模式的区域尺寸，以及选择是否允许通知信息对话框。
Advanced Setting (高级设置)	选择 JPEG 图像的质量、YUV 样本格式和网络端口设置。固定端口是端口 5900。

管理所连接的全部网络显示器

您可以同时管理所连接的全部网络显示器和用户。

1. 要控制同一台投影机上的连接的所有用户，请单击 。



图标	说明
	表示管理员已登录。
	表示普通用户已登录。
	表示设备已连接。
	表示设备未连接。
	显示网络显示器上本地屏幕的当前状态和显示位置。单击可更改显示位置。对话框出现。
	更改目标网络显示器的密码。只有管理员用户能够更改密码。
	不需要响应。如果用户以管理员登录，则钥匙图标会显示，并且可以更改 Presenter 密码。如果用户以普通用户登录，则锁图标会显示，且不能更改 Presenter 密码。
	断开目标网络显示器的连接。
	使用网页连接到目标网络显示器。

操作读卡器

读卡器应用有四个可用操作模式：

- USB 闪存设备检测画面
- 缩略图显示模式
- 图像显示模式
- 图像幻灯片模式

USB 闪存设备检测画面

在此模式下，读卡器应用程序检查各种 USB 闪存设备热插入事件并显示闪存设备图标。从 USB 端口拔掉闪存设备后，图标消失。Christie 建议仅在读卡器变为 USB 闪存设备检测屏幕状态时移除 USB 闪存设备。

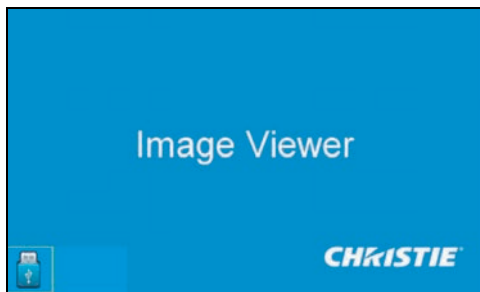

缩略图显示模式

1. 要访问缩略图显示模式，按**确定**。
您可以选择不同文件夹中的不同照片。
2. 要访问读卡器操作用户界面，按**菜单**。

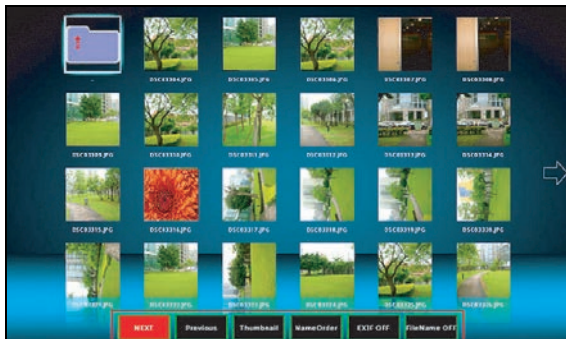

3. 使用 **Enter**、**向左**、**向右**、**向上**和**向下** 键操作读卡器应用。

在用户界面中，支持下列按钮：

按钮	说明
上一个	向左移动所选择的项目，如果已经是最左边的项目，则转到上一页。

按钮	说明
下一个	向右移动所选择的项目，如果已经是最右边的项目，则转到下一页。
显示	显示所选择的图像或文件夹。
缩略图	进入缩略图显示模式。
幻灯片	进入幻灯片模式。
名称顺序	按名称排序文件和文件夹。
扩展名顺序	按扩展名顺序排序文件和文件夹。
大小顺序	按大小排序文件和文件夹。
时间顺序	按时间排序文件和文件夹。
EXIF 开启 / 关闭	根据 EXIF 信息相应启用或禁用自动图像旋转。
文件名称开启 / 关闭	启用或禁用缩略图显示模式中的文件名显示。

图像显示模式

1. 在缩略图显示模式中，要进入图像显示模式，按**确定**。
2. 要在图像显示模式中显示最后或下一个图像，请使用**向左**和**向右**键。
3. 要退出图像显示模式并返回缩略图显示模式，按**确定**。



4. 要在图像显示模式中显示图像，请使用操作用户界面。

在操作界面中支持下列操作。

按钮	说明
显示	进入图像显示模式。
缩略图	进入缩略图显示模式。
幻灯片	进入幻灯片模式。
实际尺寸	以实际尺寸显示图像。
最合适	以最适合屏幕的尺寸显示图像。
EXIFDisp 关闭 / 开启	启用或禁用 EXIF 信息显示。
+90 度	旋转图像 90 度。
-90 度	旋转图像 -90 度。

图像幻灯片模式

1. 在缩略图显示模式中，要进入幻灯片模式，按**幻灯片**。
2. 在幻灯片模式中，要进入图像显示模式，按**确定**。
3. 要在幻灯片模式中显示图像，请使用操作用户界面。



在幻灯片模式操作界面中支持下列操作。

按钮	说明
停止	停止幻灯片模式。
下一个	显示下一个图像。
上一个	显示上一个图像。
延时 3/4/5	设置幻灯片延时（秒）。
幻灯片效果	支持以下幻灯片效果： <ul style="list-style-type: none"> • 向右滑动 • 方块 • 右下 • XLines • 向上滑动 • Ylines
重复开启 / 关闭	启用或禁用幻灯片显示重复模式。

当由于内存限制或不支持的图像格式图像无法显示时，特定的图像显示在屏幕中央。

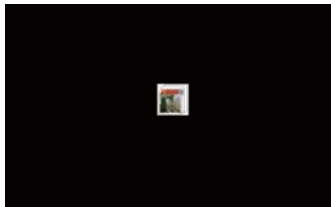

故障处理

如果您无法使用本节中提供的信息解决问题，请联系经销商或服务中心。

屏幕上没有图像

图像没有出现在屏幕上。

分辨率

- 确保所有缆线和电源均已正确和牢固连接。
有关的详细信息，请参见第 18 页的 [安装](#)。
- 确保投影仪的电源已经打开。

图像显示不正确

图像不全、滚动或显示不正确。

分辨率

如果使用 PC (Windows 95, 98, 2000, XP, Windows 7):

1. 在控制面板或红外线遥控键盘上，按**自动**。
2. 选择**我的电脑** > **控制面板**。
3. 双击**显示**。
4. 选择**设置**选项卡。
5. 确认您的显示分辨率设置小于等于 WUXGA (1920 × 1200)。
6. 点击**高级属性**。
7. 如果投影机仍未投影整个图像，请更改监视器显示：
 - a. 确认分辨率设置低于或等于 WUXGA (1920 × 1200)。
 - b. 切换到**监视器**选项卡。
 - c. 单击**更改**。
 - d. 单击“**显示所有设备**”。

- e. 在 SP 框下，选择**标准监视器类型**。
- f. 在型号框下，选择相应的分辨率模式。
- g. 确认显示器的显示分辨率设置低于或等于 WUXGA (1920 x 1200)。

如果使用笔记本：

- 1. 在控制面板或红外线遥控键盘上，按**自动**。
- 2. 调整计算机的分辨率。
- 3. 要从笔记本将信号发出到投影机，请按下列笔记本制造商的按键（例如 [Fn]+[F4]）：

笔记本品牌	功能键
Acer	[Fn]+[F5]
Asus	[Fn]+[F8]
Dell	[Fn]+[F8]
Gateway	[Fn]+[F4]
IBM/Lenovo	[Fn]+[F7]
HP/Compaq	[Fn]+[F4]
NEC	[Fn]+[F3]
Toshiba	[Fn]+[F5]
Mac Apple	系统参数 > 显示 > 排列 > 镜像显示

- 4. 如果更改分辨率时遇到困难或者显示器画面停止不动，请重新启动所有设备，包括投影机。

不显示演示

笔记本电脑或者 PowerBook 电脑屏幕不显示演示文档。

详细信息

一些笔记本电脑在使用第二个显示设备时会禁用其自身的显示器。每个都有不同的重新激活方法。

分辨率

请参考计算机手册了解如何更改重新激活方法。

不稳定闪烁图像

投影时图像不稳定或闪烁。

分辨率

- 要校正像素，请使用像素跟踪和像素相位。
- 在计算机上更改监视器颜色设置。

垂直闪烁条

投影时图像有垂直、闪烁条。

分辨率

- 要进行调整，请使用**自动图像**。
- 检查并且重新配置图形卡的显示模式，使其与此投影机兼容。

图像聚焦不准

图像在屏幕上模糊不清。

分辨率

- 确保两个镜头盖（前部和后部）均已取下。
- 调整镜头对焦以适合屏幕。
- 确保投影屏幕在需要的距离之间。

图像被拉伸

显示 16:9 DVD 节目时图像被拉伸。

详细信息

播放失真 DVD 或 16:9 DVD 时，如果在屏显中投影机显示模式设为 16:9，投影机显示最佳图像。

分辨率

- 如果播放 4:3 格式 DVD 节目，请在投影机屏显中将格式更改为 4:3。
- 如果图像仍被拉伸，请通过在 DVD 播放器上将显示格式设置为 16:9（宽屏）宽高比类型来调整宽高比。有关详情，请参阅第 29 页的 [尺寸和位置菜单](#)。

图像尺寸不正确

图像太小或太大。

分辨率

- 调整镜头变焦以适合。
- 确认使用正确的镜头。
- 更改投影机的位置。

规格

了解产品规格。由于不断研究开发，规格可能会随时变更，恕不另行通知。

输入

下表详细列出了 GS?? 的输入。分辨率栏中的 RB 表示空白减少。

信号类型	分辨率	帧速率 (Hz)	VGA	HDMI	DVI	3G-SDI	HDBaseT
计算机	640x480	60	•	•	•		•
	640x480	72	•	•	•		•
	640x480	75	•	•	•		•
	640x480	85	•	•	•		•
	640x480	66.6		•	•		•
	720x400	70	•	•	•		•
	800x600	60	•	•	•		•
	800x600	72	•	•	•		•
	800x600	75	•	•	•		•
	800x600	85	•	•	•		•
	800x600	120	•	•	•		•
	832x624	75	•	•	•		•
	848x480	50		•	•		•
	848x480	60		•	•		•
	848x480	75		•	•		•
	848x480	85		•	•		•
	1024x768	60	•	•	•		•
	1024x768	75	•	•	•		•
	1024x768	85	•	•	•		•
	1024x768	120	•	•	•		•
	1152x720	50		•	•		•
	1152x720	60		•	•		•
	1152x720	75		•	•		•

信号类型	分辨率	帧速率 (Hz)	VGA	HDMI	DVI	3G-SDI	HDBaseT
计算机	1152x720	85		•	•		•
	1152x864	60	•	•	•		•
	1152x864	70	•	•	•		•
	1152x864	75	•	•	•		•
	1152x864	85	•	•	•		•
	1152x870	75		•	•		•
	1280x720	50		•	•		•
	1280x720	60	•	•	•		•
	1280x720	75	•	•	•		•
	1280x720	85	•	•	•		•
	1280x720	120	•	•	•		•
	1280x768	60	•	•	•		•
	1280x768	75	•	•	•		•
	1280x768	85	•	•	•		•
	1280x800	50	•	•	•		•
	1280x800	60	•	•	•		•
	1280x800	75	•	•	•		•
	1280x800	85	•	•	•		•
	1280x960	50	-	•	•		•
	1280x960	60	•	•	•		•
	1280x960	75	•	•	•		•
	1280x960	85	•	•	•		•
	1280x1024	50		•	•		•
	1280x1024	60	•	•	•		•
	1280x1024	75	•	•	•		•
	1280x1024	85	•	•	•		•
	1360x768	50		•	•		•
	1360x768	60		•	•		•
	1360x768	75		•	•		•
	1360x768	85		•	•		•
	1368x768	60	•	•	•		•
	1400x1050	50		•	•		•
	1400x1050	60		•	•		•
	1400x1050	75	•	•	•		•

信号类型	分辨率	帧速率 (Hz)	VGA	HDMI	DVI	3G-SDI	HDBaseT
计算机	1440x900	60	•	•	•		•
	1440x900	75		•	•		•
	1600x900	60		•	•		•
	1600x1200	60	•	•	•		•
	1680x1050	60	•	•	•		•
	1920X1080	50		•	•		•
	1920X1080	60	•	•	•		•
	1920X1200RB	60	•	•	•		•
	1920X1200RB	50	•	•	•		•
NTSC	NTSC (M, 4.43)	60					
PAL	PAL (B,G,H,I)	50					
	PAL (N)	50					
	PAL (M)	60					
SECAM	SECAM (M)	50					
SDTV	480i	60	•	•	•		•
	576i	50	•	•	•		•
EDTV	480p	60	•	•	•		•
	576p	50	•	•	•		•
HDTV	1080i	25	•	•	•		•
	1080i	29	•	•	•		•
	1080i	30	•	•	•		•
	720p	50	•	•	•		•
	720p	59	•	•	•		•
	720p	60	•	•	•		•
	1080p	23	•	•	•		•
	1080p	24	•	•	•		•
	1080p	25	•	•	•		•
	1080p	29	•	•	•		•
	1080p	30	•	•	•		•
	1080p	50	•	•	•		•
	1080p	59	•	•	•		•
	1080p	60	•	•	•		•

信号类型	分辨率	帧速率 (Hz)	VGA	HDMI	DVI	3G-SDI	HDBaseT
强制性 3D	帧封装 1080p	24		•			•
	帧封装 720p	50		•			•
	帧封装 720p	60		•			•
	并排 1080i	50		•			•
	并排 1080i	60		•			•
	顶部和底部 720p	50		•			•
	顶部和底部 720p	60		•			•
	顶部和底部 1080p	24		•			•
帧序列 3D	800x600	120		•			•
	1024x768	120		•			•
	1280x720	120		•			•
SD-SDI	480i YcbCr422 10 位	59.94				•	
	576i YcbCr422 10 位	50				•	
HD-SDI	720p YcbCr422 10 位	50				•	
		59.94				•	
		60				•	
	1080i YcbCr422 10 位	50				•	
		59.94				•	
		60				•	
	1080p YcbCr422 10 位	23.98				•	
		24				•	
		25				•	
		29.97				•	
		30				•	
	1080sF YcbCr422 10 位	25				•	
		29.97				•	
		30				•	
	3GA-SDI	1080p YcbCr422 10 位	50				•
59.94						•	
60						•	

信号类型	分辨率	帧速率 (Hz)	VGA	HDMI	DVI	3G-SDI	HDBaseT
3GB-SDI	1080p YCbCr422 10 位 352M Payload ID	50					
		59.94				•	
		60				•	

PIP/PBP 兼容性

下表详细列出了 PIP/PBP 兼容性。

PIP/PBP 矩阵	3G-SDI	VGA	DVI	HDMI1	HDMI2	HDBaseT RJ45-1	USB A	Mini USB	Ethernet RJ45-2
3G-SDI	-	-	-	•	•	•	•	•	•
VGA	-	-	-	•	•	•	•	•	•
DVI	-	-	-	•	•	•	•	•	•
HDMI1	•	•	•	-	-	-	-	-	-
HDMI2	•	•	•	-	-	-	-	-	-
HDBaseT RJ45-1	•	•	•	-	-	-	-	-	-
USB A	•	•	•	-	-	-	-	-	-
Mini USB	•	•	•	-	-	-	-	-	-
Ethernet RJ45-2	•	•	•	-	-	-	-	-	-

- 圆点 (•): PIP/PBP 组合启用。
- 连字号 (-): PIP/PBP 组合禁用。

主要特性

- HD 0.65" 1920 × 1080 分辨率或 WUXGA 0.67" 1920 × 1200 分辨率
- 投影镜头兼容性：
 - 完全图像尺寸的水平偏移范围：+/-30%
 - 完全图像尺寸的垂直偏移范围：+/-50% (WUXGA) 和 +/-60% (HD)
测量符合行业标准，它将偏移计算为向上或向下移动为完全图像尺寸的像素数比率。
 - 360 度方向
 - 3D 混合和自动歪曲
- 无线桌面显示（使用无线 dongle）（选购件）
- SNMP 陷阱和电子邮件通知
- 10- 比特图像处理器电子元件，模块化设计
- 所有视频格式均可在保持宽高比的情况下，在水平或垂直方向上调整至全屏
- 您可以通过以下方式操作投影机：
 - 使用串行通讯（以太网或 RS232）的内置键盘、红外线遥控键盘、有线遥控键盘、PC/ 设备
 - 使用以太网的网页，或从使用无线 USB dongle（选购）的 PC 或设备中

物品清单

本投影机配有以下项目。检查包装是否完整。如果任何缺失，请联系经销商。

- 红外线遥控键盘 (P/N:003-004468-XX)
- 投影机随附的电源线：
 - 英国
 - 北美
 - 欧洲、韩国和俄罗斯
 - 日本
 - 印度
 - 南非
 - 澳大利亚和新西兰
 - 阿根廷
- 用户手册（光盘）

由于每个国家（地区）的应用存在差异，因此一些地区可能附带不同的附件。

可选附件

投影机有以下附件：

- Christie One Mount Plus (P/N: 140-117100-XX)
- Christie Mount 扩展杆 (P/N: 121-125109-XX)
- Christie Mount 装配套件（夹具）(P/N: 121-126100-XX)
- Christie QwikRig 装配框 (P/N: 140-128102-XX)
- 标准镜头 1.22~1.53 (P/N: 140-131106-XX)
- 可选镜头 0.75 ~ 0.95 (P/N: 140-119102-XX)
- 可选镜头 0.95~1.22 (P/N: 140-101103-XX)
- 可选镜头 1.52~2.92 (P/N: 140-102104-XX)
- 可选镜头 2.9~5.5 (P/N: 140-107109-XX)
- 无线 dongle (P/N: 133-113106-XX)
- 红外线遥控器 (P/N: 003-004472-XX)

物理规格

了解投影机的尺寸和重量。

说明	尺寸
投影机尺寸	
整体尺寸（长 x 宽 x 高）（不包括镜头、支脚）	480 mm (19.2") x 555 mm (22.2") x 190 mm (7.6")
整体尺寸，出厂不带镜头（长 x 宽 x 高）（包括包装）	599 mm (24.07") x 759 mm (30.4") x 373 mm (14.9")
投影机重量	
不带镜头	23.7 kg (52.4 磅)
出厂不带镜头（包括包装）	30 kg (66.3 磅)
操作位置	
360 度前到后和纵向功能	方向任意调整，没有倾斜范围限制

物理操作环境

提供操作环境规格。

- 操作时：0°C 到 40°C
 - 0 到 40°C (0 到 2500 英尺)
 - 0 到 35°C (2500 到 5000 英尺)
 - 0 到 30°C (5000 到 10000 英尺)
- 存放温度范围：-10°C 到 60°C
- 湿度范围：10% 到 85% RH (最大)，无冷凝
- 存储湿度范围：5% 到 90% RH (最大)，无冷凝
- 运行高度：10,000 英尺 (最大)

电源要求

了解投影机电源要求。

参数	要求
额定电压	100V-240V
额定电流	
DHD700-GS/DWU700-GS	8.5A
DHD850-GS/DWU850-GS	9A
线路频率	50/60 赫兹
交流输入耦合器	C14
电涌电流	最大 80A
最大功耗	900W

警告

如果最终用户按红外线遥控键盘上不支持的信号源键，例如 **BNC(2)**，投影机显示以下警告：

不支持

管制认证

本产品符合以下与产品安全、环境要求和电磁兼容性 (EMC) 相关的规程。

安全

- CSA C22.2 No. 60950-1
- UL 60950-1
- IEC 60950-1
- EN 60950-1

激光安全

- IEC 60825-1
- IEC 62471
- FDA CDRH CFR 1040.10
- FDA CDRH CFR 1040.11

电磁兼容

辐射

- FCC CFR47, Part 15, Subpart B/ANSI C63.4, A 级 - 无意辐射体
- CISPR 22/EN55022 A 级 - 信息技术设备
- ICES/NMB003 (A) - 信息技术设备

抗干扰

- CISPR 24/EN55024 EMC 规定 - 信息技术设备

环境

- 本产品符合：
 - 关于限制在电气和电子设备中使用特定有害物质 (RoHS) 的 EU Directive (2011/65/EU) 以及适用的官方修正。
 - 关于化学品注册、评估、许可和限制 (REACH) 的 EU Regulation (EC) No. 1907/2006 以及适用的官方修正。
 - 关于废旧电气和电子设备 (WEEE) 的 EU Directive (2012/19/EU) 以及适用的官方修正。
 - 关于电子信息产品污染控制管理的中国工业和信息化部第 39 号公告 (02/2006)、有毒有害物质限量要求 (SJ/T11363-2006)、以及适用的产品标识要求 (SJ/T11364-2006)。

美国联邦通信委员会 (FCC) 警告

- 只应使用随附的电源线。

屏显菜单目录树

下表提供屏显菜单目录树。

1 级	2 级	3 级 (或列表)	4 级 (或列表)	5 级 (或列表)	6 级 (或列表)	默认设置
尺寸和位置	尺寸预设	自动				自动
		固有				
		4:3				
		信箱形状				
		全尺寸				
		全宽度				
		全高度				
		自定义				
		3D 模式				
	过扫描	关				由输入源决定
		变焦				
		裁切				
	像素跟踪	0 至 100				50
	像素相位	0 至 100				50
	水平位置	0 至 100				50
	垂直位置	0 至 100				50
	数字水平缩放	50% 到 400%				100
	数字垂直缩放	50% 到 400%				100
	数字水平移位	0 至 100				50
	数字垂直移位	0 至 100				50
几何形状校正	PC 模式	开 / 关			关	

1 级	2 级	3 级 (或列表)	4 级 (或列表)	5 级 (或列表)	6 级 (或列表)	默认设置
尺寸和位置	几何形状校正	歪曲	梯形校正	水平梯形校正	0 至 40	20
				垂直梯形校正	0 至 40	20
			枕形校正	水平枕形校正	0 至 100	50
				垂直枕形校正	0 至 100	50
			四角校正	左上水平调整	0 到 120 (像素)	0
				左上垂直调整	0 到 80 (像素)	0
				右上水平调整	0 到 120 (像素)	0
				右上垂直调整	0 到 80 (像素)	0
				左下水平调整	0 到 120 (像素)	0
				左下垂直调整	0 到 80 (像素)	0
				右下水平调整	0 到 120 (像素)	0
				右下垂直调整	0 到 80 (像素)	0
	重置	命令				
自动图像	正常			强制宽幅		
	强制宽幅					
图像设置	亮度	0 至 100			50	
	对比度	0 至 100			由输入源决定	
	颜色空间	自动			自动	
		RGB	RGB Full		RGB Full	
			RGB Limited			
			REC709			
YUV	REC709		REC709			
	REC601					

1 级	2 级	3 级 (或列表)	4 级 (或列表)	5 级 (或列表)	6 级 (或列表)	默认设置
图像设置	细节	最大				正常
		高				
		正常				
		低				
		最小				
	3D 显示	3D 启用	自动			自动
			帧封装			
			并排			
			上下			
			帧连续			
		关				
		3D 反转	关			关
	开					
	切换 3D 混合	Enter 键			N/A	
	视频选项	彩色	0 至 100			50
		色度	0 至 100			50
		检测影片	关			关
	开					
	输入级别	红色增益	0 至 100			50
		绿色增益	0 至 100			50
		蓝色增益	0 至 100			50
		红色偏移	0 至 100			50
		绿色偏移	0 至 100			50
		蓝色偏移	0 至 100			50
		同步阈值	0 至 100			50
		重置 RGB 增益 / 偏移	命令			

1 级	2 级	3 级 (或列表)	4 级 (或列表)	5 级 (或列表)	6 级 (或列表)	默认设置	
图像设置	画面设置	演示				由输入源决定	
		视频					
		明亮					
		REC709					
		真实					
		DICOM SIM					
		2D 高速					
		3D					
		开启影像融合					
		用户					
	保存到用户	命令					
	对比度增强	关				关	
		动态黑色™					
		真黑色					
	图像冻结	关				关	
		开					
	高级图像设置	伽玛	视频				由输入源决定
			胶片				
			明亮				
			CRT				
			DICOM				
		白峰	0 至 100				由输入源决定
		色温	最暖				由输入源决定
			暖色				
			冷色				
		边缘增强	关				关
			正常				
最大							
色轮速度		2X				3X	
		3X					

1 级	2 级	3 级 (或列表)	4 级 (或列表)	5 级 (或列表)	6 级 (或列表)	默认设置		
配置	语言	SPEC 定义				English		
	镜头设置	对焦	命令					
		变焦	命令					
		镜头移位	命令					
		镜头移位记忆	应用位置		1 至 5			1
			保存当前位置		关 开			
		锁定所有镜头马达	允许					允许
			已锁定					
	镜头校准	命令						
	吊顶安装	关					自动	
		开						
		自动						
	背投	关					关	
		开						
	菜单首选项	菜单水平偏移		0 至 100			0	
		菜单垂直偏移		0 至 100			0	
		显示消息	关					开
			开					
		菜单透明度		0 至 90			0	
		开机画面设置	厂商徽标					厂商徽标
			蓝色					
	黑色							
	白色							
	PIN 保护	命令						
		更改 PIN	命令					

1 级	2 级	3 级 (或列表)	4 级 (或列表)	5 级 (或列表)	6 级 (或列表)	默认设置
配置	电源管理	待机模式	0.5W 模式			通讯模式
			通讯模式			
		打开交流电源	关			关
			开			
		自动关机	从不			从不
			5 分			
			10 分			
			15 分			
			20 分			
			25 分			
			30 分			
		睡眠定时	关			关
			2 小时			
			4 小时			
			6 小时			
	Cool Down	即时关机			即时关机	
		1 分钟				
		2 分钟				
	高海拔	关			关	
		开				
	IR 控制	顶部	关		开	
			开			
		前	关		开	
			开			
	HDBaseT	关		开		
		开				
	通讯	区域网路	DHCP		由用户决定	
IP 地址						
子网掩码						
默认网关						
MAC 地址						

1 级	2 级	3 级 (或列表)	4 级 (或列表)	5 级 (或列表)	6 级 (或列表)	默认设置
配置	通讯	无线局域网	启用			由用户决定
			启动 IP			
			结束 IP			
			子网掩码			
			默认网关			
			MAC 地址			
			SSID			
		网络	投影机名称			由用户决定
			显示网络消息			
			正在重新启动网络 ...			由用户决定
			恢复网络出厂设置			
		串行端口波特率	2400			115200
			4800			
			9600			
			14400			
			19200			
			38400			
			57600			
			115200			
			1200			
		串行端口回波	关			关
			开			
		串行端口路径	RS232			RS232
HDBaseT						
投影机地址	0 至 9			0		

1 级	2 级	3 级 (或列表)	4 级 (或列表)	5 级 (或列表)	6 级 (或列表)	默认设置
配置	背光首选项	键盘背光	超时 5 秒			超时 5 秒
			超时 10 秒			
			超时 20 秒			
			超时 30 秒			
			总是开启			
			总是关闭			
		状态 LED	总是开启			总是开启
			总是关闭			
			仅警告 / 错误			
		色彩匹配	手动调整	启用	开	
	关					
	自动测试模式			开		开
				关		
	红色的红色部分			0 至 1000		1000
	红色的绿色部分			0 至 1000		0
	红色的蓝色部分			0 至 1000		0
	绿色的绿色部分			0 至 1000		1000
	绿色的红色部分			0 至 1000		0
	绿色的蓝色部分			0 至 1000		0
	蓝色的蓝色部分	0 至 1000		1000		
蓝色的红色部分	0 至 1000		0			
蓝色的绿色部分	0 至 1000		0			
白色的红色部分	0 至 1000		1000			
白色的绿色部分	0 至 1000		1000			
白色的蓝色部分	0 至 1000		1000			

1 级	2 级	3 级 (或列表)	4 级 (或列表)	5 级 (或列表)	6 级 (或列表)	默认设置
配置	色彩匹配	手动调整	恢复默认设置	是		
				否		
		HSG 调整	HSG 启用	开		关
				关		
			自动测试模式	开		开
				关		
			红色	色度	0 至 254	127
				饱和度	0 至 254	127
				增益	0 至 254	127
			绿色	色度	0 至 254	127
				饱和度	0 至 254	127
				增益	0 至 254	127
			蓝色	色度	0 至 254	127
				饱和度	0 至 254	127
				增益	0 至 254	127
			青色	色度	0 至 254	127
				饱和度	0 至 254	127
				增益	0 至 254	127
			品红色	色度	0 至 254	127
				饱和度	0 至 254	127
				增益	0 至 254	127
			黄色	色度	0 至 254	127
				饱和度	0 至 254	127
				增益	0 至 254	127
			白色增益	红色	0 至 254	127
				绿色	0 至 254	127
				蓝色	0 至 254	127
			恢复默认设置	是		
				否		
			色彩增强	关		
		CE 1				
		CE 2				
		墙壁颜色	白色		白色	
灰色 130						

1 级	2 级	3 级 (或列表)	4 级 (或列表)	5 级 (或列表)	6 级 (或列表)	默认设置	
配置	热键设置	空屏					
		宽高比					
		冻结屏幕					
		投影机信息					
		过扫描					
	服务	投影机信息	型号名称				
			序列号				
			原分辨率				
			固件				
			配置				
			引导代码				
			待机模式				
			镜头锁定设置				
			色轮				
恢复出厂设置	命令						

1 级	2 级	3 级 (或列表)	4 级 (或列表)	5 级 (或列表)	6 级 (或列表)	默认设置
配置	服务	测试图案	关			
			网格			
			白色			
			黑色			
			棋盘			
			色块			
			红色			
			绿色			
			蓝色			
			黄色			
			品红色			
			青色			
			瞄准线			
		色轮 (2x)	磷指数	0 至 719		
			过滤器指数	0 至 719		
		色轮 (3x)	磷指数	0 至 719		
			过滤器指数	0 至 719		
		错误日志	显示日志			
			清除日志			
		模式调整				
		激光二极管信息	LD1			电压 / 电流 / 温度
LD2				电压 / 电流 / 温度		
LD3				电压 / 电流 / 温度		
LD4				电压 / 电流 / 温度		
LD5				电压 / 电流 / 温度		
配置	服务	激光二极管信息	LD6			电压 / 电流 / 温度
			LD7			电压 / 电流 / 温度
			LD8			电压 / 电流 / 温度

1 级	2 级	3 级 (或列表)	4 级 (或列表)	5 级 (或列表)	6 级 (或列表)	默认设置	
光源	光源模式	恒定功率				恒定功率	
		恒定饱和度					
		ECO 1 (80%)					
		ECO 2 (50%)					
		租赁模式 (80%)					
	恒定功率	0 到 99 (30% 到 100%)				99	
	恒定饱和度	0 到 99 (30% 到 100%)				99	
	光源信息	投影机总时数					
		LD 时数					
	光传感器	光传感器校准		命令			
校准?			(是 / 否显示)				
状态	型号名称						
	序列号						
	原分辨率						
	固件					Vxx、Ayy、Bzz	
	主输入						
	主信号格式						
	主像素时钟						
	主同步类型						
	主水平刷新						
	主垂直刷新						
	PIP/PBP 输入						
	PIP/PBP 信号格式						
	PIP/PBP 像素时钟						
	PIP/PBP 同步类型						
	PIP/PBP 水平刷新						
	PIP/PBP 垂直刷新						
	光源功率						
	投影机总时数						
	光源时数					BLD/RLD	
	LC 时数						
	待机模式						
	镜头锁定设置						
	IP 地址						

1 级	2 级	3 级 (或列表)	4 级 (或列表)	5 级 (或列表)	6 级 (或列表)	默认设置	
状态	DHCP						
	系统温度						
输入切换和 PIP	主输入	SPEC 定义					
	PIP/PBP 输入	SPEC 定义					
	PIP/PBP 启用	关					关
		开					
	交换						
	尺寸	(小 / 中 / 大)					
	布局	(PBP, 左边主画面 /PBP, 上边主画面 /PBP, 右边主画面 /PBP, 下边主画面 /PIP- 右下 /PIP- 左下 /PIP- 左上 / PIP- 右上)					
	时序检测	正常					强制宽幅
		强制宽幅					
	输入源信息	活动输入源					
		信号格式					
		宽高比					
		分辨率					
		垂直刷新					
		水平刷新					
		像素时钟					
		同步类型					
颜色空间							
PIP/PBP (当使用 PIP/PBP 时)							
输入键	切换输入源					自动输入源	
	列出所有输入源						
	自动输入源						
输入切换和 PIP	信号开关时画面空白	关				关	
		开					
语言	SPEC 定义					English	

1 级	2 级	3 级 (或列表)	4 级 (或列表)	5 级 (或列表)	6 级 (或列表)	默认设置
测试图案	关					
	网格					
	白色					
	黑色					
	棋盘					
	色块					

Corporate offices

USA – Cypress
ph: 714-236-8610

Canada – Kitchener
ph: 519-744-8005

Consultant offices

Italy
ph: +39 (0) 2 9902 1161

Worldwide offices

Australia
ph: +61 (0) 7 3624 4888

Brazil
ph: +55 (11) 2548 4753

China (Beijing)
ph: +86 10 6561 0240

China (Shanghai)
ph: +86 21 6278 7708

Eastern Europe and
Russian Federation
ph: +36 (0) 1 47 48 100

France
ph: +33 (0) 1 41 21 44 04

Germany
ph: +49 2161 664540

India
ph: +91 (080) 6708 9999

Japan
ph: 81-3-3599-7481

Korea (Seoul)
ph: +82 2 702 1601

Republic of South Africa
ph: +27 (0)11 510 0094

Singapore
ph: +65 6877-8737

Spain
ph: + 34 91 633 9990

United Arab Emirates
ph: +971 4 3206688

United Kingdom
ph: +44 118 977 8000